

คู่มือการใช้งาน

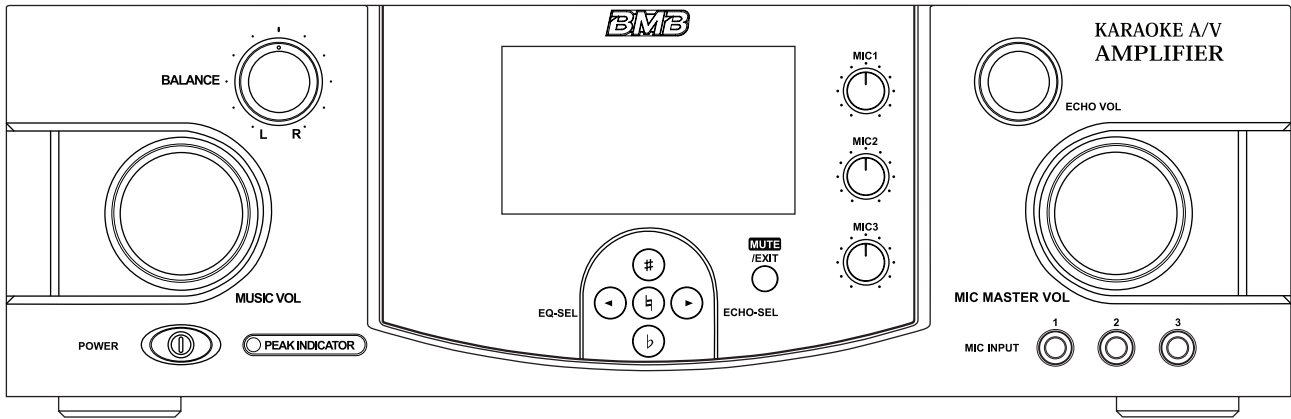

ขอบคุณมากสำหรับการซื้อเครื่องขยายเสียงคาราโอเกะของเรา
ก่อนการใช้งาน โปรดให้อ่านคู่มือการใช้งานนี้เพื่อให้ใช้อุปกรณ์นี้อย่างมากที่สุด เมื่อมีคำถามหรือปัญหาในขณะที่ใช้
คู่มือนี้ โปรดเรียกคู่มือนี้ จะสามารถช่วยเหลือให้คุณทันเวลา

สารบัญ

ให้ใช้อุปกรณ์ได้อย่างปลอดภัย	2	โหมดทดสอบสัญญาณเสียง / วิดีโอ	13
ข้อควรระวังที่สำคัญ	5	การแปลงวิดีโอ	13
ลักษณะพิเศษ	6	โหมดการตั้งค่า	13
ก่อนการเชื่อมต่อ	6	การแก้ไขข้อขัดข้อง	14
ชื่อแผงควบคุมด้านหน้าและฟังก์ชัน	7	การบริการหลังขาย	15
ชื่อแผงควบคุมด้านหลังและฟังก์ชัน	8	กิริยาท่าทางของตู้ผู้ใช้	15
ระบบการเชื่อมต่อ	10	สิทธิในทรัพย์สินทางปัญญา	15
การเชื่อมต่อ	11	ความปลอดภัยของผลิตภัณฑ์	15
การดำเนินงานขั้นพื้นฐาน	12	สเปค	16

ให้ใช้อุปกรณ์ได้อย่างปลอดภัย



• การตีความแบบกราฟิก



อุปกรณ์แบบเฟลชไฟผ่าในกราฟิกสามเหลี่ยม ก็แสดงคำเตือนว่า มีแรงดัน ไฟฟ้า เป็นอันตรายที่ไม่มีคนอยู่ในอุปกรณ์ แรงดันไฟฟ้านี้จะมีความเสี่ยงที่ทำให้คนช็อคไฟฟ้า



มีเครื่องหมายอัศวินอยู่ในรูปสามเหลี่ยมหน้าจั่ว ก็แสดงคำเตือนว่า มีคำแนะนำ การดำเนินงานและการบำรุงรักษา(บริการ)ที่สำคัญบนสิ่งพิมพ์ที่แนบอุปกรณ์

คำอธิบายที่ป้องกันไฟไหม้ ไฟฟ้าช็อตและการบาดเจ็บส่วนบุคคล

ความหมายของเกี่ยวกับคำเตือน และข้อควรระวัง

คำเตือน 	เพื่อแจ้งเตือนผู้ใช้งาน ในกรณีที่ใช้ผลิตภัณฑ์นี้ ไม่ถูกต้อง อาจส่งผลกระทบต่อความปลอดภัยหรือเสียชีวิตอย่างร้ายแรง
ข้อควรระวัง 	เพื่อแจ้งเตือนผู้ใช้งาน ในกรณีที่ใช้ผลิตภัณฑ์นี้ ไม่ถูกต้อง อาจทำให้เกิดการบาดเจ็บหรือความเสียหายถึงของ ความเสียหายถึงของหมายถึง เกิดความเสียหายหรือผลข้างเคียงสำหรับบ้านเรือน เฟอร์นิเจอร์และสัตว์เลี้ยง

ตัวอย่างสัญลักษณ์กราฟิก

	สัญลักษณ์นี้ เพื่อแจ้งเตือนผู้ใช้งาน มีคำแนะนำที่สำคัญหรือคำเตือน ความหมายขึ้นอยู่กับสัญลักษณ์ในรูปสามเหลี่ยม เมื่อปรากฏสัญลักษณ์ทางด้านซ้ายขึ้น เป็นข้อควรระวัง เตือนหรือระมัดระวังทั่วไป
	สัญลักษณ์นี้ เพื่อแจ้งเตือนให้ผู้ใช้งาน เป็นข้อห้ามการดำเนินงาน สัญลักษณ์ในรูปวงกลม หมายถึงผู้ใช้งานจะห้าม เมื่อปรากฏสัญลักษณ์ทางด้านซ้ายขึ้น แสดงให้เห็นว่า "ห้ามถอดออก."
	สัญลักษณ์นี้ เพื่อแจ้งเตือนผู้ใช้งาน สามารถดำเนินการบังคับได้ สัญลักษณ์ในรูปวงกลม หมายถึงผู้ควรปฏิบัติตามไป เมื่อปรากฏสัญลักษณ์ทางด้านซ้ายขึ้น แสดงให้เห็นว่า จะต้องถอดปลั๊กสายไฟออกจากเคเบิล

-----โปรดปฏิบัติตามคำแนะนำดังต่อไปนี้-----

คำเตือน

อย่าถอดหรือปรับเปลี่ยนโดยไม่ได้รับอนุญาต

อย่าเปิด(หรือปรับเปลี่ยนโดยวิธีใดๆ) อุปกรณ์หรือสายไฟออก



อย่าซ่อมแซมหรือเปลี่ยนชิ้นส่วนโดยไม่ได้รับอนุญาต

อย่าลงซ่อมแซมอุปกรณ์นี้หรือเปลี่ยนชิ้นส่วนภายใน (ยกเว้นมีคำอธิบายโดยเฉพาะในคู่มือฉบับนี้ และแนะนำให้คุณปฏิบัติตามอย่างนี้) สำหรับการบริการซ่อมทั้งหมด โปรดติดต่อร้านปลีกที่คุ้นชื่อนั้น



อย่าใช้งานหรือจัดเก็บในสถานที่ดังต่อไปนี้

- สถานที่อุณหภูมิสูงเกินไป (เช่น ตู้รถยนต์ที่ปิดสนิทโดยแสงแดดโดยตรง ที่ใกล้หลอดฮาโลเจน คานบนของอุปกรณ์ทำความร้อน)
- สถานที่ใกล้แหล่งน้ำ (เช่น ห้องอาบน้ำ ห้องน้ำ พื้นดินเปียก)
- สถานที่สัมผัสกับไอน้ำหรือหมอกควัน
- สถานที่ที่มีอากาศเกินสูงกว่า
- สถานที่ที่เปียก
- สถานที่ที่สัมผัสกับฝนตกโดยตรง
- สถานที่ที่เต็มไปด้วยฝุ่น
- สถานที่ที่มีการสั่นสะเทือนอย่างรุนแรง
- สถานที่ที่สามารถสัมผัสกับควัน น้ำมัน ความร้อน เนื่องจากใกล้กับเครื่องครัว



อย่าวางอยู่ในสถานที่ที่ไม่มั่นคง

ให้แน่ใจว่า จะวางอุปกรณ์เป็นระดับแนวตลอดไปและมีเสถียรภาพ อย่าวางอยู่บนขาตั้งที่แกว่งได้ง่ายหรือลาดเอียง



ใช้สายไฟที่ห้ามเท่านั้น

ใช้สายไฟที่ห้ามเท่านั้น นอกจากนี้ สายไฟที่ห้ามไม่สามารถใช้ร่วมกับอุปกรณ์อื่น ๆ



อย่าดึงจอสายไฟหรือวางรัดหนักกับสายไฟ

อย่าพันสายไฟหรือดึงจอสายไฟมากเกินไป และอย่าวางรัดหนักกับมัน การทำเช่นนี้ อาจเกิดความเสียหายกับสายไฟ ทำให้สายไฟเกิดความแตกแยกและลัดวงจร สายไฟเกิดความเสียหายอาจทำให้เกิดกรณีช็อคไฟและไฟไหม้!



หลีกเลี่ยงการขยายการใช้การในขณะที่มีปริมาณเสียงสูง

ระดับเสียงที่อุปกรณ์นี้ใช้ร่วมกับลำโพงสร้างขึ้นอาจทำให้เกิดการสูญเสียการได้ยินถาวร อย่าใช้อุปกรณ์นี้ภายใต้ระดับปริมาณเสียงสูง(หรือระดับเสียงที่ทำให้คนอื่นอึดอัดเป็นเวลานาน หากคุณรู้สึกว่าการได้ยินสูญเสียหรือมีเสียงในหู ควรหยุดใช้อุปกรณ์นี้และหาหมอทันที



ดูกรูปรูปฟ้าแลบแสดงคำเตือนว่า มีแรงดันไฟฟ้าเป็นอันตรายที่ไม่มีคนอยู่ในอุปกรณ์ แรงดันไฟฟ้านี้จะมีความเสี่ยงที่ทำให้คนช็อคไฟฟ้า



⚠ คำเตือน

อย่าปล่อยให้สิ่งแปลกปลอมหรือของเหลวเข้าไปในอุปกรณ์ อย่างไรก็ตามอย่าใส่ของเหลวอยู่บนอุปกรณ์

อย่าวางภาระที่เต็มไปด้วยของเหลวอยู่บนผลิตภัณฑ์
อย่าปล่อยให้สิ่งแปลกปลอม (เช่น สิ่งไวไฟ เหยือกเงิน ลวดโลหะ) หรือของเหลว (เช่น น้ำหรือเครื่องดื่ม) ลงในผลิตภัณฑ์นี้ การทำเช่นนี้อาจทำให้เกิดการลัดวงจร การทำงานผิดพลาดหรือข้อขัดข้องอื่น ๆ



ถ้ามีข้อบกพร่อง หรือข้อขัดข้องเกิดขึ้น ก็ปิดอุปกรณ์

ในกรณีที่สถานภาพต่อไปนี้เกิดขึ้นนั้น โปรดปิดอุปกรณ์ทันที
ให้ออกปลั๊กสายไฟออกจากเต้าเสียบ และคิดต่อร้านค้าปลีกของคุณ
เพื่อร้องขอบริการซ่อม:



- สายไฟหรือปลั๊กเสียบหาย หรือ
- มีควันหรือกลิ่นที่ผิดปกติ หรือ
- วัตถุหล่นลงในอุปกรณ์นี้ หรือสายของเหลวลงในอุปกรณ์นี้ หรือ
- อุปกรณ์ถูกเปียกด้วยน้ำฝน (หรือมีความชื้นอันเนื่องมาจากสาเหตุอื่น ๆ) หรือ
- อุปกรณ์ดูเหมือนว่า เติบโตหรือผิดปกติ หรือมีการเปลี่ยนแปลงอย่างมีนัยสำคัญ
ในระหว่างการใช้งาน

ผู้ใหญ่อายุ 18 ปีขึ้นไป

หากใช้อุปกรณ์นี้ที่สถานที่ที่มีเด็ก จะต้องระมัดระวังว่าอย่าให้เกิดข้อผิดพลาดในการดำเนินงาน ผู้ใหญ่ควรดูแลและให้คำแนะนำที่ด้านข้าง



ไม่หล่นลงหรือถูกชนกันอย่างร้ายแรง

เพื่อป้องกันไม่ให้อุปกรณ์นี้ถูกชนกันอย่างร้ายแรง (ไม่หล่นลง)



⚠ คำเตือน

อย่าร่วมใช้ช็อกเก็ตเต้าเสียบกับอุปกรณ์อื่น ๆ มากเกินไป

อย่าบังคับร่วมใช้สายไฟของอุปกรณ์นี้ร่วมใช้ช็อกเก็ตเต้าเสียบกับอุปกรณ์อื่น ๆ มากเกินไป เมื่อมีการใช้สายไฟของอุปกรณ์นี้ โปรดระวังระวังว่ากำลังไฟรวมของอุปกรณ์ทั้งหมดที่เชื่อมสายไฟเข้าด้วยกันจะเกินกำลังไฟที่กำหนดไว้ของสายไฟของอุปกรณ์ (วัตต์ / แอมแปร์) โหลดมากเกินไปอาจทำให้ชิ้นส่วนสายไฟเกิดความร้อนกระทั่งหลอมละลาย



ตรวจสอบว่า ค่าแรงดันไฟฟ้าของแหล่งจ่ายไฟที่กระแสสลับในท้องถิ่น

อย่าเชื่อมต่อสายไฟกับแหล่งไฟที่กระแสตรง (DC)



อุปกรณ์ต้องเชื่อมต่อกับเต้าเสียบไฟฟ้าที่มีระบบกราวด์กันไฟฟ้า



เมื่อเชื่อมต่อขั้วสายไฟนั้น จะต้องเชื่อมต่อโดยบุคลากรที่ได้รับการฝึกอบรมหรือใช้สายไฟอ่อนหรือสายเคเบิลสำเร็จรูป



เฉพาะใช้อย่างปลอดภัยกับพื้นที่ระดับน้ำทะเลที่ต่ำกว่า 2,000 เมตร



⚠ คำเตือน

ปฏิบัติตามคำแนะนำทั้งหมด



ใส่ใจต่อคำเตือนทั้งหมด



ปฏิบัติตามคำแนะนำ



อย่าปิดกั้นช่องระบายอากาศ ปฏิบัติตามคำแนะนำของผู้ผลิตในการติดตั้ง



อย่าติดตั้งที่ใกล้แหล่งกำเนิดความร้อน เช่น หม้อน้ำความร้อน เตา หรืออุปกรณ์ที่ก่อให้เกิดความร้อนอื่น ๆ (รวมถึงเครื่องขยายสัญญาณ)



อย่าทำลายการใช้ประโยชน์เพื่อรักษาความปลอดภัยของปลั๊กแบบมีขั้วหรือปลั๊กสายดิน ปลั๊กแบบมีขั้วมีสองแผ่นแทรกที่มีความกว้างแตกต่างกัน ปลั๊กสายดินมีสองแผ่นแทรกและขาสายดิน แผ่นแทรกที่กว้างกว่า หรือขาเสียบที่สาม มีบทบาทของการรักษาความปลอดภัย หากปลั๊กไฟที่ใช้นั้น ไม่เหมาะสมกับเต้าเสียบของคุณ โปรดให้ช่างไฟฟ้าเปลี่ยนใช้เต้าเสียบใหม่



โปรดป้องกันสายไฟ เพื่อไม่ถูกเหยียบหรือบีบอัด โดยเฉพาะอย่างยิ่งปลั๊กและเต้ารับไฟฟ้า และส่วนที่ยื่นออกมาจากอุปกรณ์นี้



ใช้เฉพาะผู้เคลื่อนที่ เคาน์เตอร์ เสา ขาเก้าอี้ หรือหน้าแท่นที่ระบุไว้โดยผู้ผลิตหรือขายพร้อมกับอุปกรณ์นี้ ถ้าผู้เคลื่อนที่ ควรจะระมัดระวังในการรวมอุปกรณ์ / ผู้เคลื่อนที่นั้น เพื่อป้องกันไม่ให้ผู้เคลื่อนที่ล้มลง ทำให้คนอื่น ๆ ได้รับบาดเจ็บ



ในระหว่างที่เกิดพายุฝนฟ้าคะนอง หรือเมื่อไม่ใช้งานเป็นเวลานาน ควรถอดปลั๊กสายไฟของอุปกรณ์นี้



เพื่อป้องกันไม่ให้เกิดไฟไหม้หรือไฟฟ้าช็อต อย่าให้อุปกรณ์นี้สัมผัสกับพื้นหรือได้รับความชื้น



⚠ ข้อควรระวัง

นำไปวางไว้ในสถานที่ที่มีอากาศถ่ายเทสะดวก

ควรระวังอุปกรณ์นี้ไว้ในสถานที่ที่มีอากาศถ่ายเทสะดวก



การจัดการความปลอดภัยของสายเคเบิล

เพื่อหลีกเลี่ยงสายไฟที่พันกันและสายเคเบิลพันกัน นอกจากนี้ก็ควรระวังสายไฟและสายเคเบิลทั้งหมดไว้สถานที่ที่พ้นจากมือเด็ก



หลีกเลี่ยงการเหยียบด้านบนของอุปกรณ์นี้ หรือวางสิ่งของหนักอยู่ด้านบนของอุปกรณ์

อย่าเหยียบด้านบนของอุปกรณ์หรือวางสิ่งของหนักอยู่ด้านบนของอุปกรณ์



⚠️ ข้อควรระวัง

อย่าเชื่อมต่อหรือถอดสายไฟด้วยมือเปียก

เมื่อแทรกหรือถอดสายไฟออกจากเต้าเสียบหรือปลั๊กนั้น ไม่ได้สัมผัสกับสายไฟหรือปลั๊กด้วยมือเปียก



ก่อนเคลื่อนย้ายอุปกรณ์นั้น จะต้องตัดการเชื่อมต่อทั้งหมด

ก่อนเคลื่อนย้ายอุปกรณ์นั้น ให้ปลดสายไฟและสายไฟของอุปกรณ์ภายนอกทั้งหมด



ก่อนการทำความสะอาด โปรดถอดสายไฟออกจากเต้าเสียบ

ก่อนการทำความสะอาดอุปกรณ์นี้ โปรดปิดและถอดปลั๊กสายไฟออกจากเต้าเสียบก่อน



ถอดสายไฟ ก่อนที่จะซ่อม

ก่อนที่จะซ่อมแซม โปรดปิดอุปกรณ์ก่อน แล้วถอดสายไฟ



จะวางสิ่งของขนาดเล็กอยู่สถานที่ที่พ้นจากมือเด็ก

เพื่อป้องกันไม่ให้เด็กโดยไม่ได้ตั้งใจ ปรควางไว้ให้พ้นจากมือเด็ก



เมื่อไม่ใช้อุปกรณ์นี้เป็นเวลานาน

เมื่อคุณต้องการที่จะออกจากบ้านเป็นเวลานาน โปรดปลดสายไฟ (OFF) และถอดสายไฟจากเต้าเสียบสลับกระแสไฟ นี้สามารถป้องกันไม่ให้เกิดอุบัติเหตุหรือเกิดไฟไหม้



อุปกรณ์ควรหลีกเลี่ยงน้ำหยดหรือกระเซ็นน้ำและอย่าวางภาชนะที่เต็มไปด้วยของเหลวอยู่บนอุปกรณ์ เช่น แจกัน



หากปลั๊กไฟหรือคอปเปอร์ของเครื่องใช้ป็นอุปกรณ์ตัดการเชื่อมต่อ อุปกรณ์ตัดการเชื่อมต่อนี้ควรจะสามารถให้ดำเนินงานด้วยความสะดวก



จะต้องดำเนินการเฉพาะ โดยบุคคลซ่อมแซมตามคำแนะนำการซ่อมแซมนี้ ถ้าคุณไม่มีใบอนุญาตประกอบกิจการ โปรดไม่ดำเนินการตามคำแนะนำการดำเนินการใด ๆ เพื่อหลีกเลี่ยงการไฟฟ้าช็อต



ข้อควรระวังที่สำคัญ

■ เพาเวอร์ซัพพลาย

- อย่าทำให้อุปกรณ์นี้ร่วมใช้เคเบิลเดียวกันกับ เครื่องใช้ไฟฟ้าที่ควบคุมด้วยอินเวอร์เตอร์หรือมอเตอร์(เช่น ตู้เย็น เครื่องซักผ้า เตาอบไมโครเวฟ หรือเครื่องปรับอากาศ) ตามรูปแบบการใช้อุปกรณ์ใช้ไฟฟ้า เสี่ยงรบกวนแหล่งจ่ายไฟอาจทำให้อุปกรณ์นี้เกิดขัดข้องหรือเสียงรบกวน ถ้าไม่สามารถที่จะใช้ช้อกเกิ้ลที่แยกต่างหากได้ โปรดเชื่อมต่อตัวกรองสัญญาณรบกวนแหล่งจ่ายไฟในระหว่างอุปกรณ์และเคเบิล
- เพื่อป้องกันไม่ให้เกิดขัดข้องและความเสียหายก่อนที่จะดำเนินการเชื่อมต่อใดๆ โปรดให้ปิดแหล่งจ่ายไฟของอุปกรณ์ทั้งหมด

■ วางไฟ

- ถ้าใช้อุปกรณ์นี้ที่ข้างๆอุปกรณ์อื่น ๆ ที่มีหม้อแปลงไฟฟ้าขนาดใหญ่ อาจเกิดเสียงรบกวน เพื่อบรรเทาปัญหานี้ โปรดเปลี่ยนทิศทางของอุปกรณ์นี้ หรือให้ห่างจากแหล่งที่มาของสัญญาณรบกวน
- อุปกรณ์นี้อาจจะรบกวนวิทยุและการรับสัญญาณทีวี โปรดอย่าใช้อุปกรณ์นี้ในบริเวณใกล้เคียงของอุปกรณ์ที่รับสัญญาณประเภทนี้
- หากใช้อุปกรณ์สื่อสารไร้สายในบริเวณใกล้เคียงของอุปกรณ์นี้(เช่น โทรศัพท์มือถือ) อาจเกิดเสียงรบกวน ถ้ารับสาย โทรออกหรือในระหว่างการเรียกเสียงอาจจะมีเสียงรบกวนดังกล่าว หากพบปัญหาดังกล่าว ควรวางอุปกรณ์สื่อสารไร้สายเหล่านี้ห่างไกลออกไปจากอุปกรณ์นี้ หรือปิดอุปกรณ์เหล่านี้
- อย่าวางอุปกรณ์อยู่ในการ โคนแสงแดดตรง ที่ใกล้ๆอุปกรณ์ระบอบความร้อน ตู้รถที่ปิดผนึก หรือสถานที่อุณหภูมิสูงมากอื่น ๆ อาจทำให้อุปกรณ์นี้เสียหายหรือเปลี่ยนสีอันเนื่องมาจากความร้อนมากกว่า
- เมื่อเคลื่อนย้ายอุปกรณ์นี้จากสถานที่หนึ่งไปยังสถานที่ที่มีอุณหภูมิและ/หรือความชื้นแตกต่างกันมาก อาจมีหยดน้ำ (คอนเดนเสท) ภายในอุปกรณ์นี้ ในกรณีนี้ ถ้าคุณจะลองใช้อุปกรณ์นี้ อาจทำให้เกิดความเสียหายหรือเกิดขัดข้อง ดังนั้น ก่อนที่จะใช้อุปกรณ์นี้ คุณจะต้องวางอยู่เป็นเวลาหลายชั่วโมง จนกระทั่งคอนเดนเสทระเหยไปหมดกลายเป็นไอ
- เนื่องจากพื้นผิวของวัสดุและอุณหภูมิของอุปกรณ์ที่คุณวางอยู่นั้น ขาตั้งข้างอาจเปลี่ยนสีหรือพื้นผิวเกิดความเสียหาย คุณสามารถวางผ้าสีทึบหรือผ้าทออยู่ภายใต้ขาตั้งข้าง เพื่อป้องกันกรณีนี้เกิดขึ้น ถ้าคุณทำอย่างนี้ เพื่อให้แน่ใจว่า อุปกรณ์นี้ไม่ลื่นหลุดหรือเคลื่อนย้ายโดยบังเอิญ
- อย่าวางสิ่งของที่มีน้ำใดๆอยู่บนอุปกรณ์นี้ นอกจากนี้ โปรดหลีกเลี่ยงการใช้สารกำจัดศัตรูพืช น้ำหอม แอลกอฮอล์ ยาทาเล็บ สเปรย์และอื่นๆที่บริเวณใกล้ๆอุปกรณ์นี้ โปรดเช็ดของเหลวที่สาบคนอุปกรณ์นี้ออกด้วยผ้านุ่มที่แห้ง

■ การบำรุงรักษา

- สำหรับการทำความสะอาดประจำวัน โปรดใช้ผ้านุ่มที่แห้งหรือผ้าชุบน้ำเล็กน้อยทำความสะอาดอุปกรณ์ ถ้าจะลบคราบปากแข็ง โปรดใช้ผ้าที่ชุบน้ำยาทำความสะอาดที่อ่อนโยนและมีความไม่ขัด แล้วให้แน่ใจว่า จะใช้ผ้านุ่มที่แห้งเช็ดอุปกรณ์นี้ให้มีความสะอาด
- อย่าใช้เบนซิน ทินเนอร์ แอลกอฮอล์หรือตัวทำละลายใดๆ เพื่อป้องกันการเปลี่ยนสีและ / หรือเสียหาย

■ ข้อควรระวังอื่น ๆ ก่อนการใช้

- เมื่อใช้ปุ่ม คานผลักหรือตัวควบคุมอื่น ๆ พร้อมกับแจ็กและข้อต่ออื่น ต้องใช้แรงที่เหมาะสม ถ้าดำเนินการอย่างป้าเถื่อน อาจทำให้เกิดขัดข้องขึ้น
- อย่าเคาะหรือใช้แรงที่แข็งแรงบนหน้าจอแสดงผล
- เมื่อถอดสายเคเบิลทั้งหมดนั้น โปรดจับขั้วต่อ อย่าดึงสายเคเบิล ทำอย่างนี้สามารถป้องกัน ไฟฟ้าลัดวงจร หรือเกิดความเสียหายกับส่วนประกอบภายในของสายเคเบิล
- เมื่อจำเป็นต้องขนส่งอุปกรณ์นี้ มากที่สุดเท่าที่เป็นไปได้ใช้กล่องบรรจุภัณฑ์เมื่อขึ้นนั้น(รวม ฟิวเลอร์)เพื่อบรรจุให้เรียบร้อย มิฉะนั้น คุณจะต้องใช้วัสดุบรรจุภัณฑ์เดียวกัน
- บางสายเคเบิลเชื่อมต่อมีตัวค้ำทาน อย่าใช้สายเคเบิลเชื่อมต่อที่มีตัวค้ำทานเพื่อเชื่อมต่ออุปกรณ์ การใช้สายเคเบิลดังกล่าวนี้สามารถทำให้มีระดับเสียงที่ต่ำมากหรือเกือบจะยินเสียงไม่ได้ สำหรับข้อมูลเกี่ยวกับขนาดสายเคเบิลโปรดติดต่อผู้ผลิตสายเคเบิล

■ ลิขสิทธิ์ / ใบอนุญาต / เครื่องหมายการค้า

- กฎหมายห้ามมิให้บันทึกวิดีโอ บันทึกเสียงคัดลอกและแก้ไขสำหรับบทประพันธ์ ลิขสิทธิ์ของบุคคลที่สาม(บทประพันธ์เพลง บทประพันธ์วิดีโอ การกระจายเสียง การแสดงสดหรือบทประพันธ์อื่น ๆ)ไม่ว่าทั้งหมดหรือบางส่วน ในกรณีที่ไม่ได้รับความยินยอมจากผู้ถือลิขสิทธิ์ จะไม่ต้องเปิดเผย ขยาย ให้เช่า แสดง หรือโฆษณา
- ผลิตภัณฑ์นี้จะไม่ได้นำมาใช้การละเมิดลิขสิทธิ์ ของบุคคลที่สาม สำหรับพฤติกรรมการละเมิดลิขสิทธิ์ใดๆของบุคคลที่สามในการใช้ผลิตภัณฑ์นี้ บริษัทฯ จะไม่รับผิดชอบใด ๆ
- ชื่อบริษัทและชื่อผลิตภัณฑ์ที่ปรากฏขึ้นในเอกสารนี้เป็นเครื่องหมายการค้าจดทะเบียนหรือเครื่องหมายการค้าของเจ้าของผลิตภัณฑ์นั้น

ลักษณะพิเศษ

- เครื่องขยายเสียงดิจิตอลระดับมืออาชีพที่มีประสิทธิภาพการทำงานสูงมาก
- รูปแบบการกำหนดค่าหลายชนิด
DAS-300
โหมค 300W: 300W × 2 ช่องเสียง
ระบบด้านหน้า (300W) + ระบบด้านหลัง(300W)
โหมค 150W: 150W × 2 ช่องเสียง × 2ระบบ (4 ช่องเสียง)
DAS-150
150W × 2 ช่องเสียง
- ประกอบรูปแบบรีเวิร์บ 6ชนิด สามารถจับคู่ตามทำนองเพลง
- สามารถเลือกฟังก์ชันของ3ช่องอินพุตออกโดยอัตโนมัติ ตามลำดับความสำคัญที่ตั้งไว้ล่วงหน้า
- พร้อมกับควอลิเซออร์ 10 แบนด์ สามารถตั้งค่าเสียงแยกเพลงและไม่โครโฟนตามลำดับ
- ขั้วอุปกรณ์ประมวลผลสามารถเชื่อมต่อกับ กราฟิกควอลิเซออร์
- ใช้ไมโครโฟนรตัวพร้อมกัน หนึ่งในนั้น สามารถให้พิธีกรเชื่อมต่อหรือปิดเสียงสะท้อน
- เครื่องขยายเสียงกำลังสูงและความต้านทานต่ำที่เข้ากันได้ สามารถขับเคลื่อนลำโพงสองชุดตามลำดับ
- พร้อมกับตัวควบคุมแบบkeyระดับ6 สามารถทำให้น้ำเสียงสูงและต่ำเปลี่ยนแปลงเป็น 3 ระดับ (ช่วงเสียงบันไดเสียงโครมาติก)
- หน้าจอแสดงผลLCDมัลติฟังก์ชัน สามารถแสดงผลและตั้งค่าการป้อนข้อมูลเสียงและเสียงสะท้อนของควอลิเซออร์ ฯลฯ
- ตัวบ่งชี้ค่าสูงสุดPEAK INDICATOR สามารถแสดงให้เห็นถึงค่าสูงสุด เพื่อหลีกเลี่ยงการโหลดเกินพิกัด

ก่อนการเชื่อมต่อ

■ ข้อควรระวัง

- ในการเชื่อมต่อ ควรจะปิดแหล่งจ่ายไฟที่เชื่อมต่ออุปกรณ์นี้
- แจ็คอินพุตและเอาต์พุตของเครื่องขยายเสียง "สีเขียว" หมายถึงช่องเสียงทางซ้าย "สีแดง" หมายถึงช่องเสียงทางขวา เพื่อให้แน่ใจว่า ช่องเสียงทางซ้ายและขวาเชื่อมต่อได้อย่างถูกต้องและปลอดภัย
- ทำให้ปลั๊กสายไฟลงที่ การเชื่อมต่อที่ไม่ดี อาจส่งผลให้มีเสียงเอ้าท์พุทหรือเกิดเสียงรบกวน
- เมื่อถอดสายไฟออกจากเต้าเสียบไฟฟ้า โปรดให้จับปลั๊กสายไฟ

ข้อแมงควบคุมด้านหน้าและฟังค์ชัน

แมงด้านหน้า (DAS-300/DAS-150)

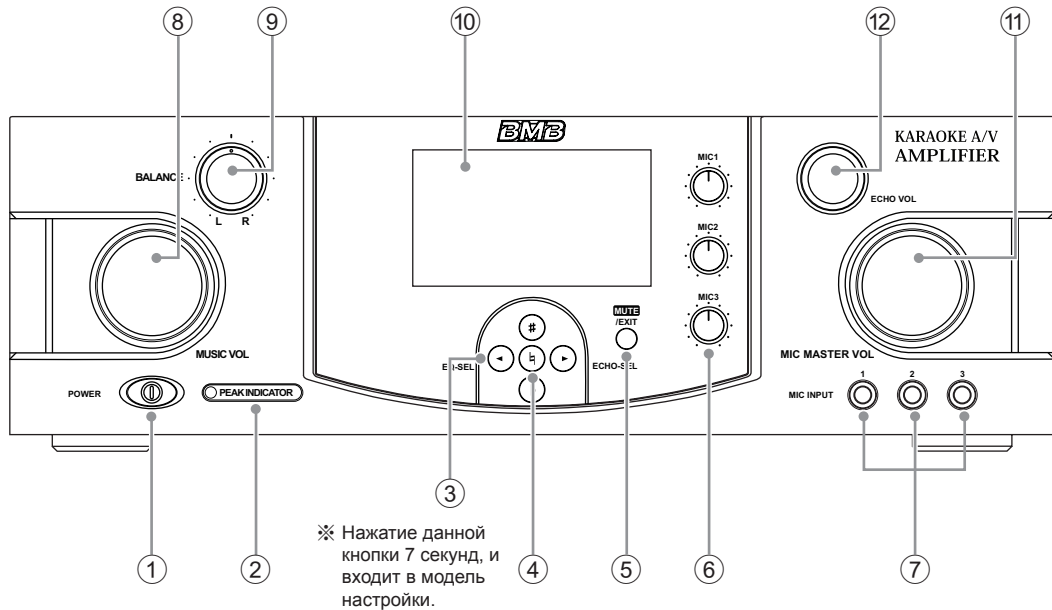

1 ปาวเวอร์สวิตช์ (แหล่งจ่ายไฟ) (ON / OFF)

กดลงสามารถเชื่อมต่อแหล่งจ่ายไฟ (ON) กดลงอีกครั้ง เพื่อตัดแหล่งจ่ายไฟ (ปิด) แม้ว่า สวิตช์แหล่งจ่ายไฟอยู่ในตำแหน่ง OFF อุปกรณ์นี้ยังคงเชื่อมต่อกับแหล่งจ่ายไฟ

2 บ่งชี้ค่าสูงสุด PEAK INDICATOR

แสดงให้เห็นถึงกำลังเอาต์พุตขนาดใหญ่ เมื่อกำลังเอาต์พุตมีขนาดใหญ่เกินไป ไฟแสดงสถานะค่าสูงสุด PEAK INDICATOR จะสว่างขึ้น ตอนนี้ โปรดปรับระดับเสียง MUSIC VOL และ MIC MASTER VOL ให้ต่ำลง และปรับค่าตั้งของค่าใหญ่ที่สุด (MAX) MUSIC VOL และปรับค่าตั้งของค่าใหญ่ที่สุด (MAX) MUSIC VOL และค่าตั้งของค่าใหญ่ที่สุด (MAX) MIC MASTER ในอินเตอร์เฟซที่ตั้งค่าไว้

3 ปุ่มขึ้น / ลง / ซ้าย / ขวา

เมื่อกดปุ่มต่างๆลง จะเข้าสู่อินเตอร์เฟซที่สอดคล้องกัน
 ◀: เลือกโหมดผลที่ด้านบนของหน้าจออินเตอร์เฟซหลัก
 ▶: เลือกโหมดรีเวิร์บที่ด้านบนของหน้าจออินเตอร์เฟซหลัก
 นอกจากนี้ เมื่อกดปุ่ม # สามารถเพิ่มทำนองเพลงหลักขึ้นจากทำนองเพลงมาตรฐาน
 เมื่อกดปุ่ม ◀ สามารถลดทำนองเพลงหลักลงจากทำนองเพลงมาตรฐาน

4 ปุ่มยืนยัน

เมื่อกดปุ่มนี้ กำหนดอินเตอร์เฟซที่เลือกไว้ก่อนหน้านี้ กดปุ่มนี้เพื่อกลับไปทำนองเพลงหลักมาตรฐาน

5 MUTE / EXIT ปุ่มปิดเสียง / ถอนออก

กดปุ่มนี้ลงในการใช้งาน จะปิดเสียง
 กดปุ่มนี้ลงในการตั้งค่า เพื่อกลับไปอินเตอร์เฟซเดิม

6 MIC 1 / A, MIC 2 / B, MIC 3 ปุ่ม

MIC 1 / A: ปรับปรุง INPUT MIC 1 และปริมาณการป้อนข้อมูล MIC A
 แมงด้านหลัง
 MIC 2 / B: ปรับปรุง INPUT MIC 2 และปริมาณการป้อนข้อมูล MIC B
 แมงด้านหลัง
 MIC 3: ปรับปรุงปริมาณการป้อนข้อมูล MIC INPUT 3
 นอกจากนี้ เลือกรีเวิร์บ MIC 3 จนปิดแล้ว ฟังก์ชันพีริกรเปิดใช้งาน

7 แจ็ค 1, 2, 3 INPUT MIC

แจ๊คอินพุตไมโครโฟน

8 ลูกบิด MUSIC VOL

ปรับระดับเสียงอุปกรณ์ที่เชื่อมต่อเข้าอินพุตสัญญาณเสียง

9 ลูกบิด BALANCE

ปรับความสมดุลในระหว่างระดับเสียงเอาต์พุตลำโพงทางซ้ายและขวา

10 จอภาพผลึกเหลว LCD Display

อินเตอร์เฟซที่แสดงผลการทำงานต่างๆ

11 ลูกบิด MIC MASTER VOL

ปรับระดับเสียงอินพุตของไมโครโฟนโดยรวม

12 ลูกบิด ECHO VOL

ปรับ MIC INPUTs 1, 2, 3 และรีเวิร์บแมงด้านหลัง MIC A, MIC B ทั้งหมด

ข้อแมงควบคุมด้านหลังกะฟังกัซัน

แมงด้านหลังก

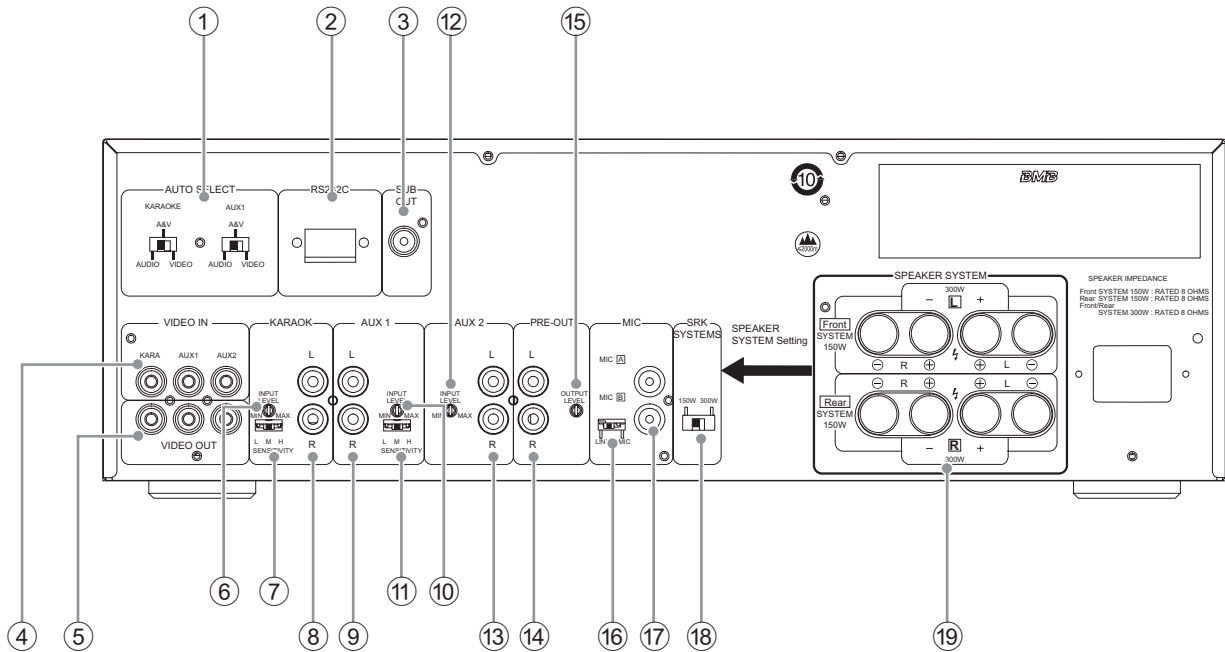

1 สวิทช์ AUTO SELECT

การาไอกะ
 ซันอยู่กับตำแหน่งของสวิทช์ โทมคการทดสอบจะเปลี่ยนแปลงในระหว่งAudio, A&V, VIDEO (เสียง เสียงและวิดีโอ วิดีโอ)
 AUX 1
 ซันอยู่กับตำแหน่งของสวิทช์ โทมคการทดสอบจะเปลี่ยนแปลงในระหว่ง Audio, A&V, VIDEO (เสียง เสียงและวิดีโอ วิดีโอ)

2 พอร์ตอนุกรม RS232C

โซสำหรับการป้อนคำสั่งควบคุมระยะไกล

3 แจ็ค SUB OUT

สามารถเชื่อมต่อกับซันวูฟเฟอร์

4 แจ็ค VIDEO IN

KARA: ตรงนี้ เชื่อมต่อแจ๊คเอาต์พุทวิดีโอ ของการาไอกะ
 AUX 1: ตรงนี้เชื่อมต่อแจ๊คเอาต์พุทวิดีโอ ภายนอก
 AUX 2: ตรงนี้เชื่อมต่อแจ๊คเอาต์พุทวิดีโอ ภายนอก

5 VIDEO. แจ็ค OUT

สามารถเชื่อมต่อกับทีวีสามเครื่อง โดยแจ๊คเอาต์พุทวิดีโอ

6 อุปกรณ์ควบคุม KARAOKE INPUT LEVEL

ปรับแอมพลิจูดเลเวลอินพุท

7 สวิทช์ KARAOKE SENSITIVITY

ตั้งค่าเลเวลอินพุทเสียง KARAOKE ที่ระดับความไวที่ทดสอบและเปลี่ยนแปลงโดยอัตโนมัติ
 L (ต่ำ): แม้ว่า KARAOKE เกิดใหม่เสร็จสมบูรณ์ ฟังก์ชันจะไม่เปลี่ยนไปโหมดอื่นให้ตั้งค่าในตำแหน่งนี้
 M (กลาง): ภายได้สภาพการทำงานปกติ ให้ตั้งค่าในตำแหน่งนี้
 H (สูง): ในระหว่งการรีไซเคิล KARAOKE จะเปลี่ยนฟังก์ชันไปโหมดอื่นๆ ให้ตั้งค่าในตำแหน่งนี้

8 แจ็ค KARAOKE

แจ๊คเอาต์พุทเสียงที่เชื่อมต่อกัการาไอกะ

9 แจ็ค AUX 1

ตรงนี้ เชื่อมต่อแจ๊คเอาต์พุทเสียงของอุปกรณ์ที่เป็นแหล่งเสียงภายนอก

10 อุปกรณ์ควบคุม AUX INPUT 1 LEVEL

ปรับระดับแอมพลิจูดเลเวลอินพุท

11 สวิทช์ AUX 1 SENSITIVITY

ตั้งค่าเลเวลอินพุทเสียง AUX 1 ที่ระดับความไวที่ทดสอบและเปลี่ยนแปลงโดยอัตโนมัติ
 L (ต่ำ): แม้ว่า AUX 1 เกิดใหม่เสร็จสมบูรณ์ ฟังก์ชันจะไม่เปลี่ยนไปโหมดอื่นๆให้ตั้งค่าในตำแหน่งนี้
 M (กลาง): ภายได้สภาพการทำงานปกติ ให้ตั้งค่าในตำแหน่งนี้
 H (สูง): ในระหว่ง AUX เกิดใหม่ จะเปลี่ยนฟังก์ชันไปโหมดอื่นๆให้ตั้งค่าในตำแหน่งนี้

⑫ อุปกรณ์ควบคุม AUX 2 INPUT LEVEL

ปรับระดับแอมพลิจูเลเวลอินพุต

⑬ แจ็ค AUX 2

ตรงนี้ เชื่อมต่อแจ๊คเอาท์พุทเสียงของอุปกรณ์ที่เป็นแหล่งเสียงภายนอก

⑭ แจ็คPRE-OUT

หัวเอาท์พุทที่เชื่อมต่อเครื่องขยายเสียง

⑮ อุปกรณ์ควบคุม PRE-OUT OUTPUT LEVEL

ปรับอุปกรณ์ควบคุมนี้ เพื่อให้เวลาของเครื่องขยายเสียงมีความสมดุล

⑯ สวิตช์ MIC/LINE

เมื่อสวิตช์นี้ถูกเลือกให้อยู่ในตำแหน่ง MIC MIC [A] MIC [B] ถูกเปิดใช้งาน

เมื่อสวิตช์นี้ถูกเลือกให้อยู่ในตำแหน่งLINE เชื่อมต่อระบบ Mac อื่น ๆ

หมายเหตุ: ก่อนที่จะควบคุมสวิตช์นี้ โปรดปรับระดับเสียง MIC MASTER VOL หรือกดปุ่ม MUTE / EXIT ลงเพื่อปิดเสียง

⑰ แจ็ค MIC [A], MIC [B]

แจ๊คAเป็นแจ๊คเชื่อมต่อ MIC INPUT 1 บนแผงด้านหน้า

แจ๊คBเป็นแจ๊คเชื่อมต่อ MIC INPUT 2

⑱ SPK SYSTEM switch (Only for DAS-300)

300W: ระบบด้านหน้าหรือระบบด้านหลังสามารถขับเคลื่อน 300Wตามลำดับ

150W: L / R ระบบด้านหน้า และL/Rระบบด้านหลัง L / R สามารถขับเคลื่อน

150Wตามลำดับ

หมายเหตุ: DAS-150 ไม่มีสวิตช์เลือกลำโพงนี้

⑲ คอนเนคเตอร์SPEAKER SYSTEM

คอนเนคเตอร์ที่เชื่อมต่อลำโพงความต้านทาน 8 Ω

โปรดดูคำแนะนำรายละเอียดหน้า 10

ระบบการเชื่อมต่อ

■ DAS-300

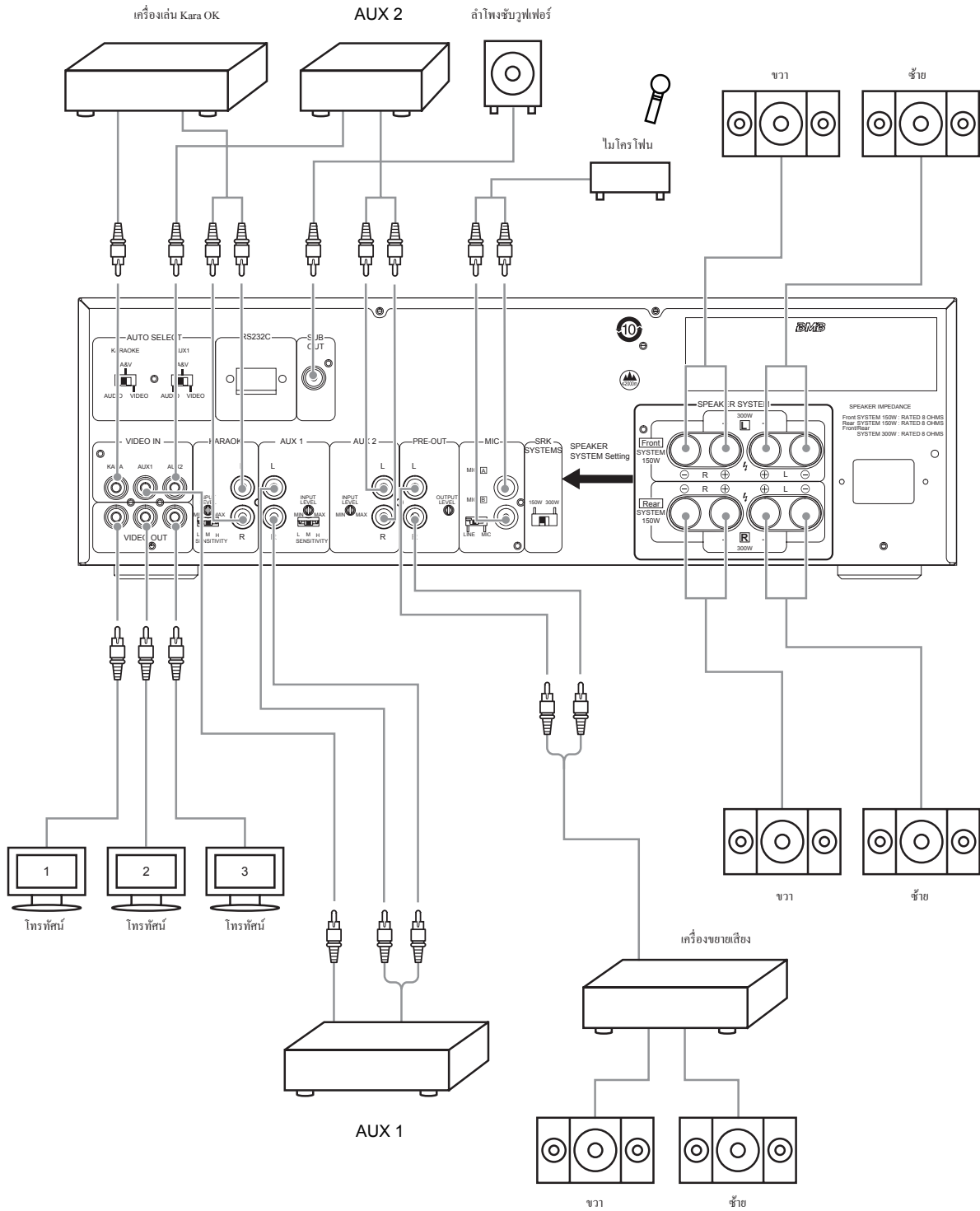

■ DAS-150

1. การเชื่อมต่อลำโพง

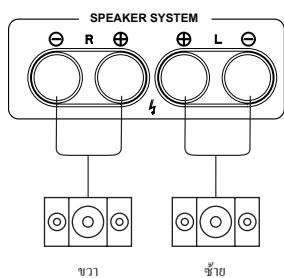

2. วิธีการเชื่อมต่อของแจ็กอื่นๆ สอดคล้องกับDAS-300 แต่ไม่มีสวิตช์ SPK SYSTEM

การเชื่อมต่อ

■ วิธีการเชื่อมต่อสายลำโพง

1. ขันขั้วลำโพงออก
2. ทำให้ส่วนปลายสายเคเบิลที่ปกปิดเลื่อนออกไล่ลงจากด้านบน
3. ขันขั้วลำโพงเข้า

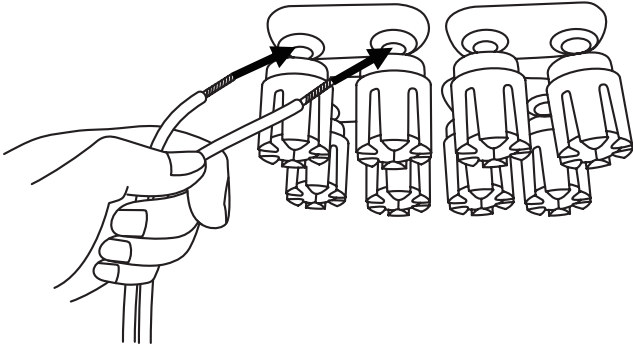

หมายเหตุ: สำหรับ DAS-300 การเชื่อมต่อขั้วลำโพงแถวด้านล่าง ไล่ลงจากด้านล่าง

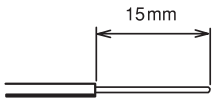

ก่อนการเชื่อมต่อ จะต้องปกปิดปลอกนอกสายเคเบิลด้วยคีม ประมาณ 15 มม.

■ วิธีการเชื่อมต่อปลั๊ก RCA

- เมื่อเชื่อมต่อสายเคเบิลแบบปลั๊ก RCA (pin plug) โปรดจับคู่สี - สายสีแดงใส่แจ๊คสีแดงและสายสีขาวใส่แจ๊คสีขาว

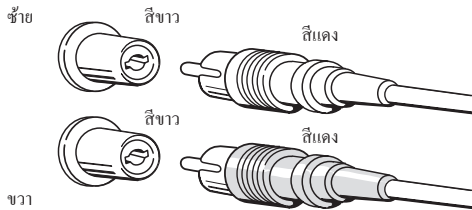

ข้อควรระวัง

- เห็นที่ปกปิดปลอกสายเคเบิล(ตัวนำบริสุทธิ์)ไม่ได้ผ่านออกไปจากอเนกเตอร์ลำโพง ถ้าที่ปกปิดปลอกสายเคเบิลสัมผัสกับตัวนำอื่นๆ อาจทำให้อุปกรณ์นี้ทำงานผิดปกติ
- ใช้ลำโพงความต้านทาน 8 Ω
- ถ้าเชื่อมต่อลำโพงความต้านทานน้อยกว่า 8 Ω จะป้องกันอาจจะเริ่มทำงานและทำลายการเกิดสเตอริโอปกติใหม่
- เมื่อตั้งค่าใหม่ 300W นั้น โปรดใช้ลำโพงความต้านทาน 8 Ω และเชื่อมต่อให้เรียบร้อย

DAS-150

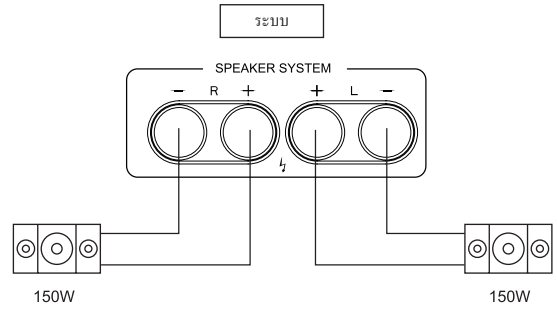

DAS-300

การตั้งค่าใหม่ 300W

เริ่มต้น โปรดตั้งค่าจุดเริ่มต้นอยู่ในตำแหน่ง "300W"

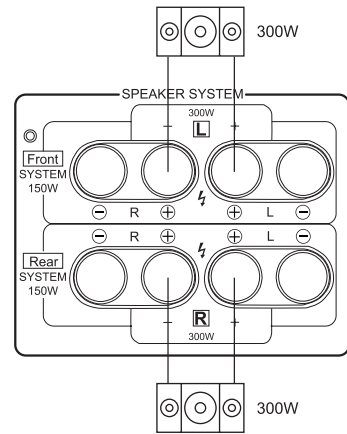
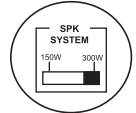

การตั้งค่าใหม่ 150W

เริ่มต้น โปรดตั้งค่าจุดเริ่มต้นอยู่ในตำแหน่ง "150W"

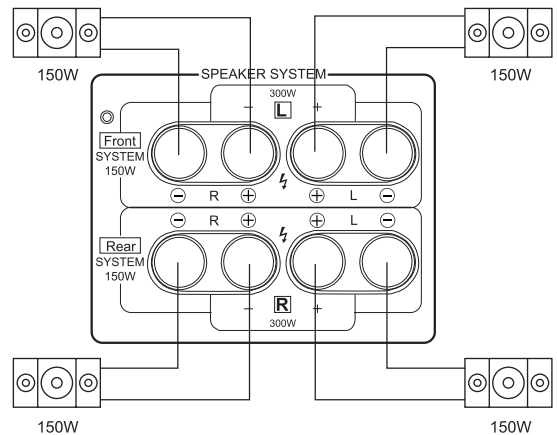
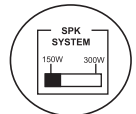

หมายเหตุ: เมื่อใช้ช่องเสียง 4 ช่อง ทำให้เปลี่ยนระดับเสียงเอาท์พุทของช่องเสียง L และ R ระบบต่างๆ โดยปรับปรุงระดับเสียงแต่ละช่อง

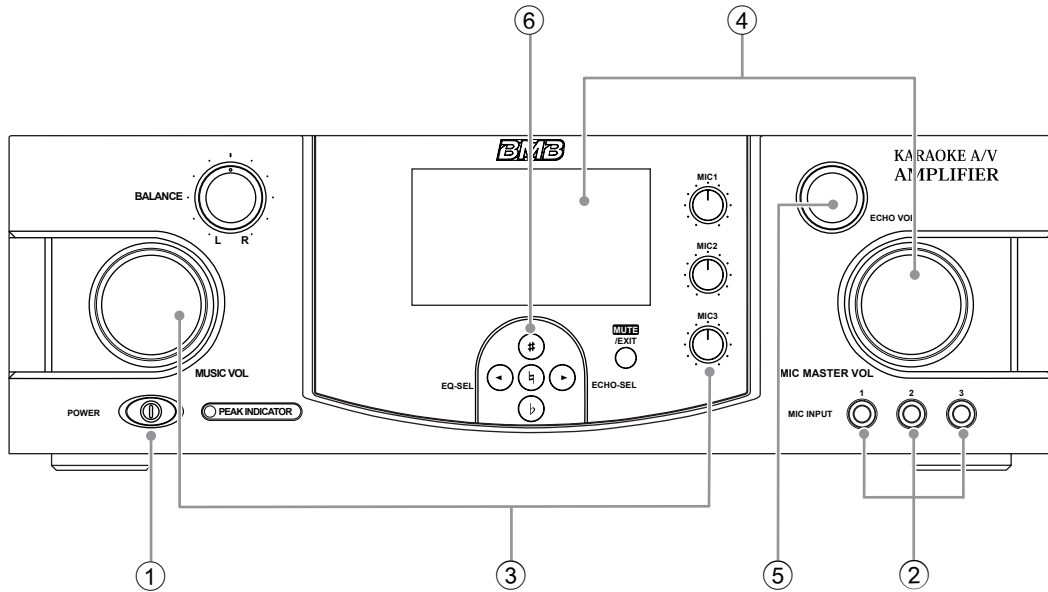

① กดสวิตช์ไฟของอุปกรณ์นี้และอุปกรณ์อื่น ๆ

② เชื่อมต่อไมโครโฟนที่มีจำนวนที่ต้องการ

③ ตั้งค่าเครื่องารโอะเคเป็น รูปแบบการเกิดใหม่ แล้วปรับลูกบิด MUSIC VOL เป็น ระดับเสียงที่ต้องการ

④ ปรับลูกบิด MIC VOL และลูกบิด MIC MASTER VOL ทำให้ระดับเสียงความสม ดุลกับระดับเสียงของแหล่งที่มาของเพลง

หมายเหตุ:

ถ้าไฟบ่งชี้สถานะ PEAK INDICATOR สว่างขึ้น ก็แสดงว่า มีระดับเสียงอินพุตสูงเกินไป จำเป็นที่จะต้องปรับ MUSIC VOL หรือ MIC MASTER VOL เพื่อลดระดับอินพุตลง

⑤ จะต้องปรับโหมดรีเวิร์บและปริมาณรีเวิร์บ

⑥ ปรับปรุงระดับเสียงด้วยปุ่มควบคุมท่านองหลัก(คำศัพท์ดนตรี)

ในขณะนี้ การตั้งค่าที่ต้องการนั้นเสร็จเรียบร้อยแล้ว คุณไม่จำเป็นต้องใช้งานอุปกรณ์นี้ อีกแล้ว เรื่องที่คุณต้องทำนั้น ก็ไปควบคุมอุปกรณ์แหล่งที่มาของเพลง

■ วิธีการใช้ไมโครโฟนอย่างถูกต้องและข้อควรระวังในการดำเนินงาน

- ระหว่างไมโครโฟนกับปากของคุณ ควรจะมีระยะทางประมาณ 5 ~ 10CM (ซม.)
- เพื่อให้ไมโครโฟนมีเสียงที่ชัดเจน ในระหว่างหัวไมโครโฟนและตำแหน่งที่ถือไมโครโฟน ควรจะให้ระยะทางที่เหมาะสม
- อย่าครอบคลุมกระบังลมด้านล่างของไมโครโฟน เช่นนี้ อาจทำให้เบส (bass) กำจัดเสียง และทำลายเสียงพูดเกิดใหม่อย่างถูกต้อง และอาจทำให้เกิดเสียงหอน (howling)

(1) ตั้งระยะทางประมาณ 5 ถึง 10 ซม.

(2) ตั้งระยะทางที่เหมาะสม



- เมื่อคุณใช้ระบบไมโครโฟน IR (บางส่วนของสายพลาสติกสีดำ) ไม่ต้องครอบคลุมหรือปิดบังที่ส่งสัญญาณแบบไร้สายด้านล่างไมโครโฟน IR ทำอย่างนี้จะทำให้สัญญาณอ่อนแอไป

- อย่าทำให้ไมโครโฟนใกล้กับลำโพง ซึ่งจะก่อให้เกิดเสียงหอน

โหมดทดสอบสัญญาณเสียง / วิดีโอ

สำหรับฟังก์ชัน KARAOKE และ AUX 1 โหมดทดสอบจะขึ้นอยู่กับตำแหน่งสวิตช์ AUTO SELECT บนแผงด้านหลัง (เลือกอัตโนมัติ) จะเปลี่ยนแปลงในระหว่างโหมดสามโหมด (AUDIO, A & V หรือ VIDEO) (เสียง เสียงและวิดีโอ วิดีโอ)

■ เมื่อสวิตช์ไปที่ "AUDIO" (เสียง)

- สัญญาณเสียงอินพุตจะถูกทดสอบ

■ เมื่อสวิตช์ตั้งค่าเป็น "VIDEO" (วิดีโอ)

- วิดีโออินพุตจะถูกทดสอบ

■ เมื่อสวิตช์ตั้งค่าเป็น "A & V" (เสียงและวิดีโอ)

- เสียงอินพุตหรือสัญญาณวิดีโออินพุตจะถูกทดสอบ

การแปลงวิดีโอ

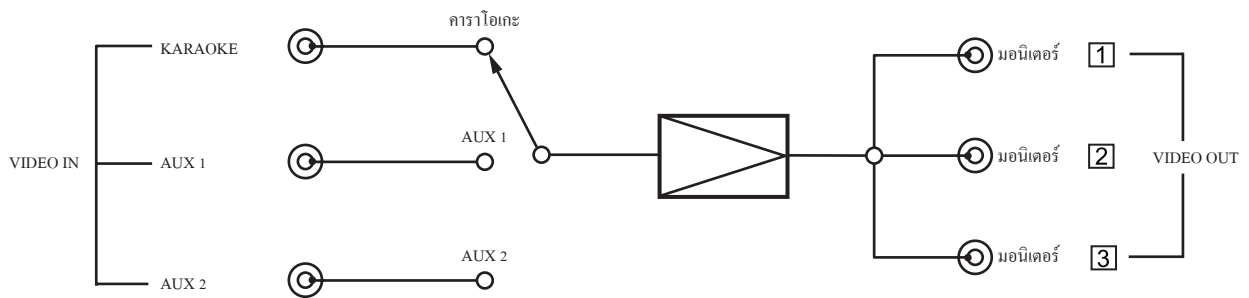

โหมดการตั้งค่า

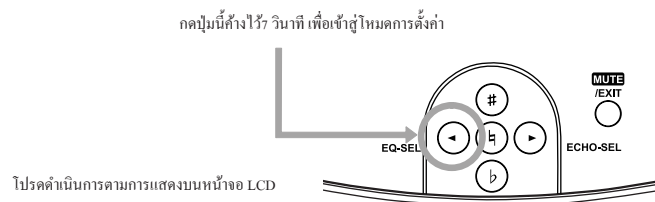

การแก้ไขข้อขัดข้อง

ข้อขัดข้อง	สาเหตุที่เป็นไปได้	วิธีการแก้ไขเบื้องต้น
ไม่มีไฟฟาจ่ายไปยังอุปกรณ์นี้	<ul style="list-style-type: none"> ปลั๊กเสียบสายไฟหลุดพ้นจากเต้าเสียบไฟฟ้ายื่นออกมา 	<ul style="list-style-type: none"> เสียบสายไฟเข้ากับเต้าเสียบไฟฟ้าย่างแน่นหนา
เปิดแหล่งจ่ายไฟ แต่ไม่มีเสียง	<ul style="list-style-type: none"> Music volume (ระดับเสียงเพลง) หรือ Mic Volume (ระดับเสียงไมโครโฟน) อุปกรณ์ควบคุมอาจจะตั้งค่าเป็นค่าที่ต่ำที่สุด 	<ul style="list-style-type: none"> ปรับเป็นระดับเสียงที่เหมาะสม
	<ul style="list-style-type: none"> สายไฟลำโพงหลุดพ้นออกมา 	<ul style="list-style-type: none"> เชื่อมต่อสายไฟฟ้าย่างถูกต้อง
	<ul style="list-style-type: none"> สายไฟลำโพงเกิดความเสียหาย 	<ul style="list-style-type: none"> ซ่อมแซมสายไฟที่เสียหาย
	<ul style="list-style-type: none"> สายไฟลำโพงช้อค 	<ul style="list-style-type: none"> ซ่อมวงจรไฟฟ้าที่ลัดวงจร
	<ul style="list-style-type: none"> อุปกรณ์ที่ควรจะเชื่อมต่อหลุดพ้นออกมา 	<ul style="list-style-type: none"> เชื่อมต่ออุปกรณ์อย่างถูกต้อง
เมื่อแปลงเพลงฟังก์ชัน คนตรีเริ่มต้น แต่ไม่มีเสียงเอาต์พุต	<ul style="list-style-type: none"> ตั้งค่าสวิทช์ (Sensitivity) (ความไว) เป็น "low" (ต่ำ) 	<ul style="list-style-type: none"> ตั้งค่าสวิทช์ Sensitivity (ความไว) เป็น "High" (สูง)
	<ul style="list-style-type: none"> เอาต์พุตของชุดองค์ประกอบเสียงตั้งค่าเป็นค่าที่ต่ำที่สุด 	<ul style="list-style-type: none"> หากมีอุปกรณ์ควบคุมเลเวล โปรดปรับเป็นค่าที่เหมาะสม
ไมโครโฟนไม่มีเสียง (แต่ว่า สามารถเล่นเพลงเอาต์พุต)	<ul style="list-style-type: none"> สวิทช์ไมโครโฟนอยู่ในตำแหน่ง OFF 	<ul style="list-style-type: none"> เปลี่ยนสวิทช์ไปที่ตำแหน่ง ON
	<ul style="list-style-type: none"> สายไมโครโฟนเสียหาย 	<ul style="list-style-type: none"> การซ่อมแซมหรือเปลี่ยนแปลง
	<ul style="list-style-type: none"> ปลั๊กเสียบไมโครโฟนหลุดพ้นออกมา 	<ul style="list-style-type: none"> เชื่อมต่อปลั๊กเสียบไมโครโฟนอย่างถูกต้อง
ไม่มีสัญญาณวิดีโอ	<ul style="list-style-type: none"> ไม่ได้เชื่อมต่อแจ็ค VIDEO OUT อย่างเต็มที่ (วิดีโอเอาต์พุต) 	<ul style="list-style-type: none"> ใส่ปลั๊กสายไฟที่เชื่อมต่อกับทีวีเข้าสู่แจ็ค VIDEO OUT
	<ul style="list-style-type: none"> ไม่ได้เชื่อมต่อแจ็ค VIDEO IN อย่างเต็มที่ (วิดีโออินพุต) 	<ul style="list-style-type: none"> ใส่ปลั๊กสายไฟเข้าสู่แจ็ค VIDEO IN
แม้ว่า CD หรือ LD มีสัญญาณเสียงอินพุต ยังคงไม่มีเสียงออกมา	<ul style="list-style-type: none"> ตั้งค่าสวิทช์ AUTO SELECT (เลือกอัตโนมัติ) ไปที่ VIDEO (วิดีโอ) 	<ul style="list-style-type: none"> ตั้งค่าสวิทช์ AUTO SELECT ไปที่ AUDIO (เสียง) หรือ A & V (เสียงและวิดีโอ)
แม้ว่า CD หรือ LD มีสัญญาณเสียงอินพุต ยังคงไม่แสดงภาพเกิดใหม่	<ul style="list-style-type: none"> ตั้งค่าสวิทช์ AUTO SELECT (เลือกอัตโนมัติ) ไปที่ AUDIO (เสียง) 	<ul style="list-style-type: none"> ตั้งค่าสวิทช์ AUTO SELECT ไปที่ VIDEO (วิดีโอ) หรือ A & V (เสียงและวิดีโอ)
เมื่อการเอาต์พุตหรือ AUX 1 เกิดใหม่นั้น เปลี่ยนฟังก์ชันไปยัง AUX 2	<ul style="list-style-type: none"> ความไวอินพุตจากเอาต์พุตหรือ AUX 1 อยู่ในระดับต่ำ 	<ul style="list-style-type: none"> ตั้งสวิทช์ SENSITIVITY ไปที่ตำแหน่ง H (สูง)
แม้ว่า สัญญาณเสียงการเอาต์พุตหรือ AUX 1 มีสัญญาณเสียงอินพุต ยังคงไม่มีสัญญาณเสียงเอาต์พุต	<ul style="list-style-type: none"> ตั้งค่าสวิทช์ AUTO SELECT ไปที่ VIDEO 	<ul style="list-style-type: none"> ตั้งสวิทช์ AUTO SELECT ไปที่ AUDIO หรือ A/V
แม้ว่า สัญญาณวิดีโอการเอาต์พุตหรือ AUX 1 มีสัญญาณอินพุต ยังคงไม่มีสัญญาณวิดีโอเอาต์พุต	<ul style="list-style-type: none"> ตั้งค่าสวิทช์ AUTO SELECT ไปที่ AUDIO 	<ul style="list-style-type: none"> ตั้งสวิทช์ AUTO SELECT ไปที่ VIDEO หรือ A/V

การบริการหลังขาย

- (1) หากพบอุปกรณ์นี้ว่ามีข้อบกพร่องตัวแทนจำหน่ายในท้องถิ่น จะซ่อมแซมและเปลี่ยนชิ้นส่วนที่ชำรุดสำหรับคุณ ตามคำขอของคุณ โดยคิดค่าใช้จ่าย
- (2) ก่อนที่คุณขอให้ตัวแทนจำหน่ายในท้องถิ่นไปซ่อมแซม เริ่มแรก โปรดเรียกดูบท "การแก้ไขข้อขัดข้อง" และตรวจสอบด้วย

ข้อควรทราบผู้จำหน่าย

ถ้าลูกค้าของคุณขอร้องการบริการหลังขายโปรดตรวจสอบรายการดังต่อไปนี้:

- ตรวจสอบรายละเอียดของข้อขัดข้อง
- ตรวจสอบสายไฟและการเชื่อมต่อทั้งหมด
- แผ่นดิสก์หรือเลนส์ของอุปกรณ์ที่เชื่อมต่อกับอุปกรณ์นี้ ทำความสะอาดหรือไม่
- เตือนให้ลูกค้าทราบสำหรับข้อควรระวังในการดำเนินการและข้อกำหนดในการใช้ระบบ

กิริยาท่าทางดงามของผู้ใช้

- แม้ว่าคาราโอเกะมีความรื่นรมย์ โดยมีเงื่อนไขว่า เวลาการใช้และสถานที่ที่มีความถูกต้อง มิฉะนั้น บางครั้งอาจรบกวนคนอื่น ๆ กรุณาสมมติสำหรับเพื่อนบ้านของคุณ



- หากคุณร้องเพลงอย่างลึมรัก ระดับเสียงคาราโอเกะอาจจะสูงเกินไป แม้มีเสียงเล็กน้อย ก็จะกลายเป็นความระคายหู โดยเฉพาะอย่างยิ่งในคืนเงียบๆ ดังนั้น โปรดใส่ใจเป็นพิเศษกับระดับเสียง โดยเฉพาะอย่างยิ่งในเวลากลางคืน เพื่อป้องกันไม่ให้เสียงกระจายออกไป โปรดให้ปิดหน้าต่างโดยที่ตีที่สุด โปรดใส่ใจกับกิริยาท่าทางดงามของผู้ใช้ เพื่อรักษาสภาพแวดล้อมที่สะดวกสบาย

สิทธิในทรัพย์สินทางปัญญา

- ตามกฎหมายทรัพย์สินทางปัญญา วิทยุกระจายเสียง แหล่งที่มาของเพลง เช่นเทปเพลง เทปวีดิทัศน์ CD ฯลฯ จะได้รับการปกป้อง

- นอกจากความสนุกสนานของตัวเอง ในกรณีที่ใช้งานเชิงพาณิชย์ แจกจ่ายหรือให้เช่าแหล่งที่มาของเพลง หรือขายให้กับคนอื่น ๆ จะต้องได้รับความยินยอมจากเจ้าของทรัพย์สินทางปัญญา

ความปลอดภัยของผลิตภัณฑ์

- อุปกรณ์นี้ทำจากวัสดุที่ไม่เป็นอันตราย ตามกฎระเบียบความปลอดภัยของผลิตภัณฑ์ที่เกี่ยวข้อง

สเปค

เครื่องขยายเสียงคาราโอเกะDAS-300/DAS-150

		DAS-300	DAS-150
กำลังเอาต์พุตสัญญาณเสียง		150W+150W+150W+150W(4ch) 300W 300 วัตต์ (2ch)	150W+150W
ความต้านทานลำโพง		กำหนด 8 Ω	
ความต้านทานอินพุต	MIC1-MIC3	3.3kΩ	
	MIC A/MIC B	3.3kΩ	
	อินพุตสัญญาณเสียง (คาราโอเกะ, AUX1, AUX2)	4.7kΩ (ตำแหน่งกลาง)	
	อินพุตวิดีโอ (คาราโอเกะ, AUX1, AUX2)	75Ω	
ความต้านทานเอาต์พุต	ช่องเสียบเอาต์พุตสัญญาณเสียงPRE-OUT	1kΩ	
	ช่องเสียบเอาต์พุตสัญญาณเสียงSUB-OUT	1kΩ	
	เอาต์พุตวิดีโอ	75Ω	
เลเวลอินพุตที่กำหนด	MIC1-MIC3	10mV	
	MIC A/MIC B	10mV (ตั้งค่าการขยายสัญญาณ: MIC)	
	อินพุตสัญญาณเสียง (คาราโอเกะ, AUX1, AUX2)	1Vpp	
	อินพุตวิดีโอ (คาราโอเกะ, AUX1, AUX2)	1Vpp	
เลเวลเอาต์พุตที่กำหนด	ช่องเสียบเอาต์พุตสัญญาณเสียงPRE-OUT	1Vpp	
	ช่องเสียบเอาต์พุตสัญญาณเสียงSUB-OUT	1Vpp	
รูปแบบวิดีโอ		NTSC,PAL	
หัวต่อ	ขั้วลำโพง (สีค่า / สีแดง)	4	2
	แฉกด้านหน้า MICอินพุต	3	
	แฉกด้านหลัง MICอินพุต	2	
	ช่องเสียบอินพุตสัญญาณเสียงคาราโอเกะ(L & R)	1	
	ช่องเสียบอินพุตสัญญาณเสียง AUX1 (L & R)	1	
	ช่องเสียบอินพุตสัญญาณเสียง AUX2 (L & R)	1	
	ช่องเสียบอินพุตสัญญาณเสียงวิดีโอ	3	
	ช่องเสียบเอาต์พุตสัญญาณวิดีโอ	3	
	ช่องเสียบเอาต์พุตสัญญาณเสียงPRE-OUT (L & R)	1	
	ช่องเสียบเอาต์พุตสัญญาณเสียงSUB-SUB-OUT	1	
	พอร์ตควบคุมระยะไกล (RS232)	1	
แสดง		หน้าจอแสดงผล4.3นิ้ว LCD TFT	
ขนาด		420 (กว้าง) × 135 (สูง) × 335 (ลึก)	
น้ำหนักรวม		14kg	12kg
น้ำหนักสุทธิ		12.5kg	10.5kg
เพาเวอร์ซัพพลาย		100:AC110-120V, 200:AC220-240V 50/60 Hz	
การใช้พลังงาน		650W	350W



For EU Countries

This product complies with the requirements of EMC Directive 2004/108/EC.

For the USA

FEDERAL COMMUNICATIONS COMMISSION RADIO FREQUENCY INTERFERENCE STATEMENT

This equipment has been tested and found to comply with the limits for a Class A digital device, pursuant to part 15 of the FCC Rules. These limits are designed to provide reasonable protection against harmful interference when the equipment is operated in a commercial environment. This equipment generates, uses, and can radiate radio frequency energy and, if not installed and used in accordance with the instruction manual, may cause harmful interference to radio communications. Operation of this equipment in a residential area is likely to cause harmful interference in which case the user will be required to correct the interference at his own expense.

This device complies with Part 15 of the FCC Rules. Operation is subject to the following two conditions:

- (1) this device may not cause harmful interference, and
- (2) this device must accept any interference received, including interference that may cause undesired operation.

For Canada

NOTICE

This Class A digital apparatus meets all requirements of the Canadian Interference-Causing Equipment Regulations.

AVIS

Cet appareil numérique de la classe A respecte toutes les exigences du Règlement sur le matériel brouilleur du Canada.

For C.A. US (Proposition 65)

WARNING

This product contains chemicals known to cause cancer, birth defects and other reproductive harm, including lead.

For the USA

DECLARATION OF CONFORMITY Compliance Information Statement

Model Name : DAS-300 / DAS-150
 Type of Equipment : KARAOKE AMPLIFIER
 Responsible Party : ACE KARAOKE CORP.
 Address : 161 S. 8th Ave., City of Industry, CA 91746, USA
 Telephone : +1-626-600-5366

For Korea

A급 기기 (업무용 방송통신기기)

이 기기는 업무용(A급)으로 전자파적합등록을 한 기기이오니 판매자 또는 사용자는 이점을 주의하시기 바라며, 가정외의 지역에서 사용하는 것을 목적으로 합니다.

BMB

BMB International Corp.
<http://www.bmb.com>