

BMB

PROFESSIONAL SPEAKER CSL-6010

- ① Plug the speaker cord connector into the speaker's input terminal, turn clockwise to lock it in place
- ② Squeeze the lever on the speaker connector with your thumb, then twist the whole connector counterclockwise and pull out.

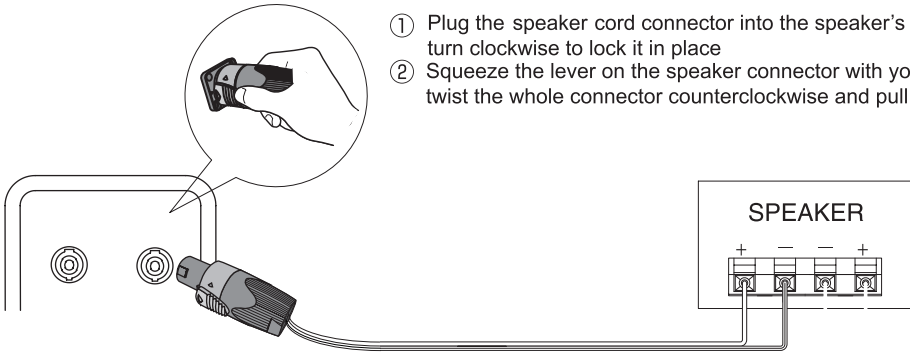

SPEAKER'S INPUT TERMINALS

AMPLIFIER'S OUTPUT TERMINALS

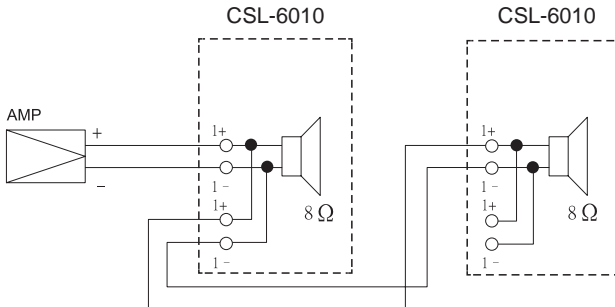
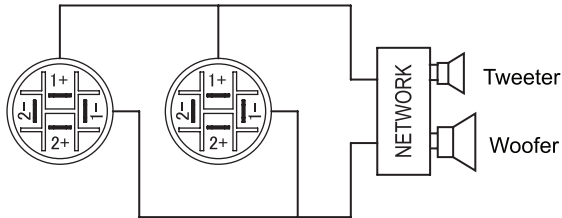

SOUND PRESSURE LEVEL FREQUENCY RESPONSE

Position(straight ahead from the tweeter)

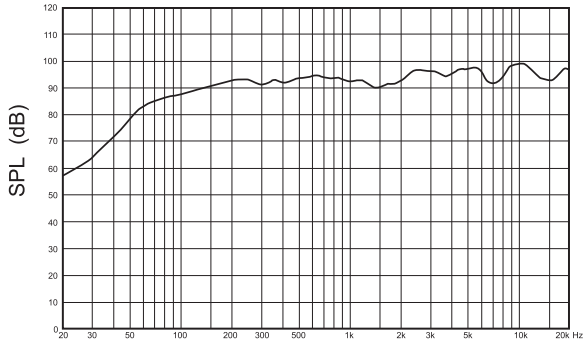

IMPEDANCE FREQUENCY RESPONSE

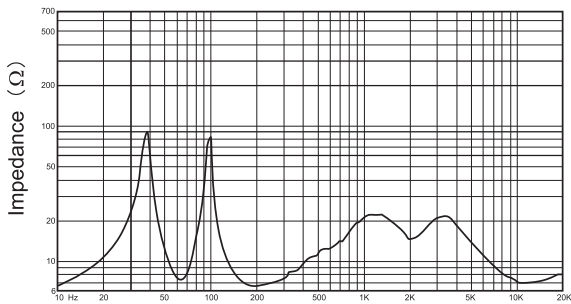

APPEARANCE DRAWING

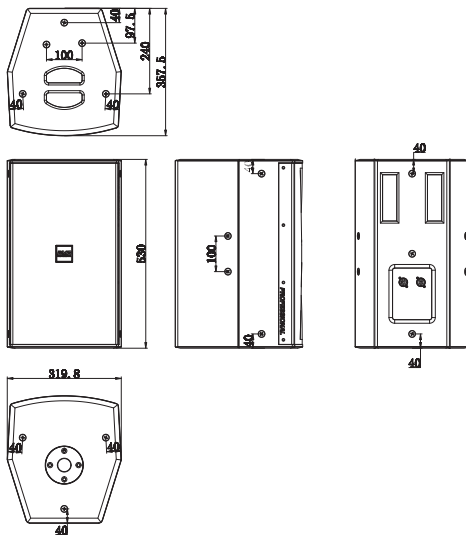

INSTALLATION

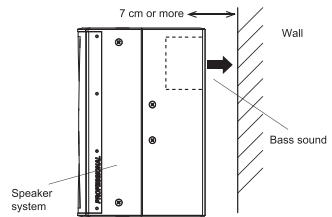

● The specifications and design of this product are subject to change without notice, in the interests of improvements.

MATTERS OF SAFETY FIRST

Based on security, before the correct use of this product, please carefully read through the instructions again. After reading, please keep it for future reference.

< MATTERS OF SAFETY FIRST > is to prevent harm to you or others, property loss, to a variety of pattern identification. The identification and significance of pattern, please fully understand before you continue reading.



WARNING

If ignore this logo, misuse, may cause serious injury or even death.



CAUTION

If ignore this logo, misuse, may cause damage of the goods or injuries.

PATTERN REPRESENTATION OF CASES



△ Mark is told to pay attention to the content (with a warning). Pattern of the intermediate drawing attention to concrete content (this description refers to the attention of electric shock).



⊘ Mark is to inform the prohibited acts. Pattern of intermediate describe specific content prohibited. (left picture it means no decomposition).



● Mark is inform compulsive behavior, content. Pattern of the intermediate drawing indicates the specific content (this description refers to the power plug from the socket).

WARNING

■ FAULT STATE DO NOT CONTINUE TO USE



● In case, continue to use the emergence of smoke, odor, noise and other abnormal condition, will cause fire, electric shock, amplifier fault. Immediately turn off the amplifier, must pull out the power plug from the socket. Confirmation until stopped smoking, to rely on sales shop.

■ DO NOT TRANSFORMATION



● Don't alter or decomposition of the products. May result in fire, electric shock.

■ DON NOT PUT IN THE POSITION OF WATER



● This product can not be water, do not get wet. Water, wet may result in fire, electric shock. In the rainy day, snow day, coast, water use should be paid special attention to the.

■ CANNOT BE WATER CONTAINERS ARE PLACED



● Don't use a vase, potted plant, glass, cosmetics, pharmaceuticals, container with water and small metal items in the product. The water spill, into the inside of the machine will cause fire, electric shock.



● In case of the machine, water, immediately turn off the amplifier, unplug the power plug from the socket, and then contact the sales shop. Continue to use, will cause fire, electric shock.

■ DON NOT BE FOREIGN BODY INTO THE INTERIOR



● In case, foreign body into the machine, turn off the amplifier power, unplug the power plug from the socket, and then contact the sales shop. Continue to use, will cause fire, electric shock.

CAUTION

■ INSTALLING



- Can not be placed in the shaking of the table upper unstable place. Falling down, falling down can lead to injuries.



- Move the product, do not hand grasping the iron net, the speaker unit. May cause injury.



- Moving the product, turn off the amplifier, unplug the power plug from the socket, remove the speaker cable and mobile. Or will lead to cable damage, cause fire, electric shock.



- The product is placed on TV, audio equipment, do not move the product. Articles collapse cause injury.



- This product can not be placed over 10kg weight and ratio of large size items. The imbalance will make the goods fall, fall and hurt.

■ CAN NOT SET IN THE FOLLOWING AREAS



- Can not be placed in the food processing machine, humidifier, steam soot place. May result in fire, electric shock.



- Can not be placed in damp, dusty places. May result in fire, electric shock.

■ ON CONNECTION



- The machine and other audio equipment, television sets and other machine connection, please read carefully the instructions of each machine. Switch off the power supply, follow the instructions.

■ NOTE AT WHEN USING



- Switch on the power set the volume to a minimum. All of a sudden loud noise can cause hearing impairment.



- Don't use long time voice distortion under the state. The speaker fever will cause fire



- Please don't sit on or suspended in the loudspeaker. Special attention should be paid to the child. Collapse, damage can result in injury.



- Cash card, disk with magnetic products do not close. The speaker magnetic will affect the products, the use of data Disappear.

English

OWNER'S MANUAL

THANK YOU VERY MUCH FOR PURCHASING THIS **BMB**
SPEAKERS SYSTEM.
READ THE INSTRUCTION MANUAL CAREFULLY BEFORE
USING THIS SPEAKERS SYSTEM SO THAT YOU CAN OPERATE
IT PROPERLY. AFTER YOU HAVE FINISHED, PUT THIS MANUAL
AWAY IN A SAFE PLACE FOR FUTURE REFERENCE.

INSTALLING THE SPEAKERS

- This equipment should only be installed by a suitably experienced and qualified person. Is in no way responsible for accidents, injury or damage caused by incorrect installation/setting up, misuse, modification or natural disasters.
- Before wall- or ceiling-mounting this speaker, please make sure that the wall or ceiling is strong enough to support the speaker's weight (16.61kg). If you are in doubt, please consult a specialist. Serious injury could result if the speaker were to fall.
- Five M10 diameter screw holes for mounting the speaker can be found on the top. There are also Ø36 holes on the bottom panel; please remove the caps before use.
- If you are using a stand, metal fittings, etc. with the speaker, please make sure that they are of sufficient strength to carry the load.
- A carrying handle is provided on the both side of the speaker (when horizontal). Use this if you need to move the speaker short distances.
- Avoid installing the speakers in a location exposed to direct sunlight and high levels of humidity. Avoid also locations in the vicinity of stoves and other sources of heat.
- For optimum sound reproduction of high frequencies, the treble speaker units must be at the same height as the listener's ears.
- For low frequencies, it is possible to increase the level of bass sounds by positioning the speakers close to a wall (the maximum increase being obtained for a position in a corner of the listening room).
- This speaker system is not magnetically shielded. However, depending on the installation location, color distortion may occur if the speaker system is installed extremely close to the screen of a television set. If this happens, turn off the television, then turn it on again after 15 to 30 minutes. If the problem persists, place the speaker system away from the television set.

BEFORE USE

- The rated impedance of this speaker system is 8 Ω. It must be connected to an amplifier which accepts this type of load (minimum and maximum impedances accepted by the amplifier are generally indicated near the loudspeaker outlets: for example "4 Ω -16 Ω" or "6 Ω -16 Ω").
- The maximum input power of these speakers is 1200 W (at peak). Higher levels of input power may cause damage to the speaker system and so take every precaution to keep the power down to the specification.
- Any connection or switching on or off of part of the audio system (CD player, tuner etc.) must be carried out after switching off the amplifier or at least with the loudspeaker outlets disconnected (if the amplifier allows). Interference caused by these operations will otherwise reach the speaker and may damage the treble loudspeaker units.
- Do not force a low-power amplifier to produce a high level of sound as harmonic distortion increases rapidly in this situation and may pose a danger to the treble speaker units.
- When boosting particular frequencies using a graphic equaliser or bass and treble correctors, make sure that you do not increase the amplifier volume excessively, as the speaker will be overloaded more quickly.
- Avoid touching the diaphragms and suspensions of speakers units as they are fragile.

CONNECT TO AMPLIFIER

There are two connection terminals on the rear side of the speaker. The speakers terminals are exactly the same; use whichever is convenient

- ⊗ Be careful not to short the two pins of the free speaker terminal. Doing so could damage the speaker and/or your amplifier.
- ⊗ After connecting the plugs, pull lightly on the cables to make sure that the ends of the cables are securely connected to the terminals. Poor connections can create noise and interruptions in the sound.
- ⊗ If the cables' wires happen to be pushed out of the terminals, allowing the wires to come into contact with each other, it places an excessive additional load on the amplifier. This may cause the amplifier to stop functioning, and may even damage the amplifier.

1. Switch off the power of your amplifier.
2. Connect the speaker cables to the speaker connector on the back of the speaker.
For input terminal polarity, red is positive (+) and black is negative (-).
3. Connect the other ends of the cables to the amplifier's speaker output terminals (for details, refer to your amplifier's instruction manual).
 - Connect the speaker cables to the amplifier's speaker output terminals:
Speaker 1 + → amplifier +
Speaker 1 - → amplifier -

CONNECTING OTHER SPEAKER

- On the rear of the speaker are two terminals; you can use these to connect another speaker of the same type to this speaker.
- The number of speakers you may connect will vary according to the impedance rating of the amplifier.
See the manual that came with your amplifier for more details.
- The diagram below shows the wiring of two connected speakers.

ROTATED THE BADGE

- The badge of the products can be rotated.
- Nameplates rotation when pulled out be careful not to use excessive force in order to avoid badge or iron mesh deformation.

MAINTENANCE OF CABINET

- When the cabinets are dirty, clean off the dirt with a soft cloth.
- If the dirt is engrained, moisten a soft cloth in cold or lukewarm water, wring it out, and then wipe off the dirt. Never use thinners or alcohol since these substances can impair the finish of the cabinet. Also, avoid using insecticide and other sprays near the speakers.

Notes

BMB may change the materials, manufacturing methods, or design of components, in part, for the purpose of product improvement. These actions are routinely introduced into existing products without notice. Current BMB products may differ in some respects from published descriptions but are equal to or better than the original design specifications unless otherwise noted.

Chinese

使用说明书

感谢惠购此款 **BMB** 产品。
使用此扬声器之前，请仔细阅读使用说明书，以便正确操作。
通读完毕后，请妥善保管，以备日后参考。

有关安装或设置方法

- 本制品只限于有适当的经验，持有安装资格的人员进行安装。对于不正确安装或设置、误用、改造或由天灾所带来的事故、受伤或者有关的损坏，恕难承担一切的责任。
- 在安装本制品于墙壁或天花板之前，请先确认墙壁或天花板的强度是否能充分支撑本制品的质量 (16.61kg)。如有疑问请与专家商量。若本制品有掉落的情况，会导致受大伤的危險。
- 制品顶部有 5 个 M10 螺丝孔用于安装扬声器，底部配备 1 个 $\varnothing 35$ 的拖杆孔，在使用之前请先拧下堵塞的螺丝。
- 在与本制品一起使用台架、金属配件之前，请先确认这些支撑部件是否具有足够的强度。
- 如需短距离移动时，可利用箱体侧面的提手。
- 请不要将扬声器安装在阳光直射或非常潮湿的环境中。也不要安装在火炉或其它热源附近。
- 为了完美再现高频声音，高音扬声器应位于收听者耳朵齐平的高度。
- 对于低音，可以通过将扬声器靠近墙壁放置来增强低音水平（将扬声器放置于房间角落时可以最大程度地增强低音）。
- 本制品不具备磁屏蔽功能。如果扬声器和电视机靠得太近，则电视机的色彩可能会模糊。如果出现这种情况，请关闭电视机，然后 15~30 分钟后重新开启。如果此问题仍然存在，请将扬声器远离电视机放置。

使用前

- 此扬声器的额定阻抗为 8Ω 。必须将它连接到接受此类负载的功放（功放接受的最小和最大阻抗通常标示在扬声器插口处：例如“ $4\Omega\sim 16\Omega$ ”或“ $6\Omega\sim 16\Omega$ ”）。
- 此扬声器的最大输入功率为 1200 瓦（峰值），输入功率太高会损坏扬声器。请勿向扬声器施加超过最大功率的功率。
- 必须在关闭功放或至少断开扬声器插口（如果功放允许）的情况下，连接、打开或关闭音频系统或其一部分（CD 播放器、调谐器等）。否则，这些操作导致的干扰将影响到扬声器并可能损坏扬声器单元。
- 请勿强行使低音功率功放产生高音声音，在这种情况下，谐波失真会迅速加剧，并可能损坏扬声器单元。
- 使用图形均衡器或低音、高音校正器等增强特定频率时，请勿过度调高功放的音量，否则扬声器将快速过载。
- 请勿触摸扬声器单元的振动膜和悬挂系统。因其较易破损，请勿触摸。

连接功放

本制品配备 2 组 SPEAKON 型输入接线端子。接线端子是完全相同的并联接法，请使用认为方便的一组。

- ⊗ 本制品与功放连接的状态下，切勿短路其余的接线端子。否则可能导致本制品或功放产生故障。
- ⊗ 连接后，轻轻地拉一下电缆，确认是否切实可靠地连接。连接不良可能会发生断续音或噪音。
- ⊗ 如果电缆的芯线从端子中散出，可能会互相碰触。这会造成功放超负荷而引起功放停止运行的故障。

1. 关闭功放的电源。
2. 连接扬声器输入端子与电缆线。接线指引是“1+”和“1-”。
3. 连接电缆线与功放的扬声器输出端子。（详细连接方法请遵从功放的使用说明书。）

- Speaker 扬声器电缆与功放的扬声器输出端子连接：
Speaker 1 + → 功放 +
Speaker 1 - → 功放 -

连接另外的扬声器

- 本制品配备 2 组 SPEAKON 型输入接线端子。可以和和本制品相同类型的其它扬声器连接。
- 根据功放的额定阻抗不同，可连接的扬声器个数也不同。详细情况请参照功放的使用说明书。
- 下图表示连接 2 个扬声器时的接线。

铭板旋转

- 本制品铭板可以旋转。
- 拉出铭板旋转时注意不要用力过度以免铭板或铁网变形。

音箱维护

- 请使用软布擦拭灰尘和污垢。
- 如果音箱非常脏，请使用蘸有使用 5~6 倍的水稀释过的中性溶剂的软布刷拭，然后再使用干燥的布刷拭。请勿在音箱上或附近使用稀释剂、汽油、清洗剂或其它化学溶剂，否则可能会损坏音箱表面。另外，请勿在扬声器附近使用杀虫剂或其它喷剂。

注意

BMB 可能会部分地出于产品改进的目的而更改组件的材料、制造方法或设计。这些操作通常会被引入现有产品，恕不另行通知。当前的 BMB 产品可能在某些方面与已发布的描述有所不同，但除非另有说明，否则等于或优于原始设计规格。

تعليمات الاستخدام

شكرا لكم لشراء هذا المنتجات **BMB** .

قبل استخدام هذا مكبر الصوت، يرجى قراءة تعليمات الاستخدام للتشغيل الصحيح. و بعد قراءتها ، يرجى الاحتفاظ بها جيدا للرجوع اليها في المستقبل.

حول طرق التثبيت أو الإعداد

- يتم تثبيت هذا المنتج من قبل الشخص ذو الخبرة المناسبة و موهلات التثبيت. و الشركة لا يتحمل كل المسؤولية عن الحادثة أو الإصابة أو الاضرار ذات الصلة الناجمة عن التركيب أو الإعداد غير الصحيح أو سوء الاستخدام أو التغيير أو كارثة طبيعية.
- عند تثبيت المنتج على الجدار أو السقف ، يرجى التأكد من ما إذا كانت توجد القوة الكافية في الجدار أو السقف التي يمكن أن تدعم تماما على وزن المنتجات (16.61 كج). و إذا كنت في شك، يرجى التشاور مع الخبراء. في حالة سقوط المنتج، قد يؤدي الي خطر الإصابة الكبيرة.
- يقوم بتركيب مكبر الصوت على الأعلى من خلال خمس فتحات المسامير بالفطر 10M. و توجد الفتحات بالفطر 35 في اللوحة السفلي، و يرجى ازالة القبعات قبل الاستخدام.
- قبل استخدام الرفوف و الاكسسوارات المعدنية مع المنتج، يرجى التأكد من ما إذا كانت هذه مكونات الدعم تتنقع بقوة كافية.
- عند التحريك لمسافات قصيرة ، يمكنك استخدام المقصص على جانب الصندوق.
- لا تقم بتثبيت مكبر الصوت في بيئة ضوء الشمس المباشر أو البيئة الرطبة جدا . لا تقم بتثبيته بالقرب من موقد أو غيرها من مصدر الحرارة.
- من أجل استنشاق الكمال من الأصوات عالية التردد ، يجب أن مكبر الصوت يكون موجودا في نفس الارتفاع مع أذن المستمع.
- للباص، يمكنك وضع مكبرات الصوت على مقربة من الجدار لتعزيم مستوى الباص (يتم وضع مكبر الصوت في زاوية من الغرف، يمكن تعزيم الباص بأقصى قدر).
- لا هذا المنتج يملك وظيفة التبريع المغناطيسي. إذا يتم وضع الجهاز قريبة جدا من التلفزيون، ألوان التلفزيون ليست واضحة. و إذا حدث هذا، قم بإيقاف تشغيل التلفزيون، ثم يتم بدء تشغيل التلفزيون بعد 15 إلى 30 دقيقة. و إذا استمرت هذه المشكلة، يتم تحريك مكبر الصوت بعيدا عن جهاز التلفزيون.

قبل الاستخدام

- المقاومة التقديرية لمكبر الصوت هي 8 أوم. و ينبغي اتصاله بمكبر الصوت الذي يقل هذا الحمل (علامة الحد الأقصى و الحد الأدنى من المقاومة المقبولة لمكبر الصوت توجد على مداخل مكبر الصوت : مثل " 4 أوم - 16 أوم - 16 أوم " أو " 6 أوم - 16 أوم ").
- الحد الأقصى لقوة الإدخال لمكبر الصوت هي 1200 واط (التروة) ، و قوة الإدخال المرتفعة جدا يمكن أن يسبب تلف مكبرات الصوت، و لا يمكن تطبيق القوة أكبر من القوة القصوى على مكبر الصوت.
- يجب اتصال أو تشغيل أو إيقاف تشغيل النظام السعوي أو جزء منها (مشغل الأقراص المنسجة و الموالف و الخ) في
- إيقاف تشغيل مكبر الصوت أو فصل مأخذ مكبر الصوت على الأقل (إذا كان مكبر الصوت مسموح بها) ، و الا هذه العملية سوف تؤدي الي تدخل يؤثر على مكبر الصوت و قد يؤدي الي عطل وحدة مكبر الصوت.
- لا تقم بتوليد حجم الصوت العالي لمكبر الصوت بالقوة المنخفضة، و في هذه الحالة ، سوف يكون التشوه التوافقي يكون متزايدا بسرعة و قد يؤدي الي عطل وحدة مكبر الصوت.
- عند استخدام معادل الرسومات أو جهاز تصحيح البص و ثلاثة أضعاف لتعزيم التردد معين، لا تقم بزيادة المفرطة في حجم مكبر الصوت، الا يؤدي الي التحميل الزائد لمكبر الصوت بسرعة.
- لا تلمس حاجز الاهزاز و أنظمة التعليق لوحدة مكبر الصوت بسبب أسهل الضرر، لا تلمسها.

اتصال مكبر الصوت

- وقد تم تجهيز المنتج بالأتنين من مجموعات محطات الإدخال بنوع SPEAKON التي تستخدم طريقة الاتصال المتطابقة بشكل متوازن. و يرجى استخدام مجموعة مريحة.
- في حالة اتصال المنتج بمكبر الصوت، لا يجعل محطات الاتصال الأخرى في الدائرة القسيرة، و الا قد يؤدي إلى خلل في المنتج أو مكبر الصوت.
- بعد الاتصال ، يتم سحب الكابل بلطف للتلفيق من أن الاتصال يكون فعال وموثوق به. قد سوء الاتصال قد يؤدي الي الصوت المنقطع أو الضوضاء.
- إذا الجزء الأساسي الكابل ينتشر من محطة، قد تلامس بعضها البعض . وسوف يسبب التحميل الزائد لهذا مكبر الصوت، مما يؤدي الي فشل إيقاف تشغيل مكبر الصوت.

1. يتم إيقاف تشغيل قوة مكبر الصوت.
2. يتم توصيل محطات الإدخال لمكبر الصوت و الكابلات. و دليل الكابل هو " +1 " و " -1 ".
3. يتم توصيل الكابلات و محطات الإنتاج لمكبر الصوت. (يرجى اتباع تعليمات استخدام مكبر الصوت للحصول على طرق الاتصال المتصلة)

● اتصال كابل مكبر الصوت speakon و محطات الإنتاج لمكبر الصوت:
 1 speakon + ← مكبر الصوت
 1 speakon - ← مكبر الصوت

اتصال مكبرات الصوت الأخرى

- وقد تم تجهيز المنتج بالأتنين من مجموعات محطات الإدخال بنوع SPEAKON. و يمكن اتصال مكبرات الصوت الأخرى من نفس النوع.
- وفقا لمقاومة مكبر الصوت المختلفة، عدد مكبرات الصوت القابلة للاتصال هو مختلف. و لمزيد من التفاصيل ، يرجى الرجوع إلى تعليمات استخدام مكبر للصوت.
- يبين الرسم البياني التالي كإبالات الاتصال عند وجود الأتئين من مكبرات الصوت.

دوران اللوحة

- يمكن دوران اللوحات المصنوعة من هذه المنتجات.
- يجب الحرص على عدم سحب و دوران اللوحة بالقوة المفرطة لتجنب تشوه اللوحة أو شبكة الحديد عند سحب و دوران اللوحة.

صيانة مكبر الصوت

- يرجى استخدام قطعة قماش ناعمة لتنظيف الغبار والأساخ.
- إذا كان مكبر الصوت قذرا جدا ، يرجى استخدام قطعة قماش ناعمة في المذيبات المحايدة المخففة بالماء -56 مرات لتنظيفها، و يتم بق استخدام قطعة قماش جافة لتنظيفها. و لا يمكن استخدام سائل التنجيف أو البترين أو المنظفات أو المذيبات الكيميائية الأخرى على مكبر الصوت أو بالقرب منه، الا يؤدي الي تلف سطح مكبر الصوت. و بالإضافة إلى ذلك، لا يمكن استخدام المبيدات الحشرية أو البخاخات الأخرى بالقرب من مكبر الصوت.

الاحتياطات

قد تقوم BMB بتغيير المواد أو طرق التصنيع أو التصميمات للمكونات جزئيًا لأغراض تحسين المنتج. عادة ما يتم إدخال هذه العمليات في المنتجات الحالية دون إشعار. قد تختلف منتجات BMB الحالية عن الأوصاف المنشورة في مجالات معينة، ولكن ما لم يُنص على خلاف ذلك، فهي مساوية لمواصفات التصميم الأصلية أو أفضل منها.

Korean

사용 설명서

BMB 제품을 구입해 주셔서 감사합니다.
이 스피커를 사용하기 전에 제품의 적절한 작동을 위해 사용 설명서를 자세하게 읽어 보시기 바랍니다. 나중에 참조 할 수 있도록 잘 보관 하십시오.

설치 또는 설정 방법

- 이 제품은 적절한 경험을 보유하고 소정 설치 자격을 가진 작업자만 설치가 가능합니다. 부적절한 설치 또는 설정, 잘못된 사용, 개조 또는 자연 재해로 백이나 천장에 제품을 설치할 경우, 벽이나 천장의 강도가 충분히 제품 무게 (16.61kg)에 견딜수 있는지 확인하십시오. 의문이 있을 경우, 전문가에게 문의하십시오. 만일 제품이 추락할 경우, 심각한 부상의 원인이 될 수 있습니다.
- 제품 상단에는 5 개의 스피커 설치용 M10 나사 구멍이 있고 하단에는 1 개 Ø35의 견인봉 홈이 있어 사용 전 먼저 커버 나사를 푸십시오.
- 이 제품과 함께 스탠드, 금속 액세서리를 사용할 경우, 스탠드 자체가 충분한 강도를 확보할 수 있는지를 우선 확인하시기 바랍니다.
- 짧은 거리로 이동할 경우, 캐비닛 측면의 손잡이를 사용할 수 있습니다.
- 직사광선이나 습기가 많은 환경에서 스피커를 설치하지 마십시오. 스토브 또는 기타 열 근원 근처에 제품을 설치하지 마십시오.
- 트루터 사용은 2의 완벽한 재생을 위하여 트루터 스피커는 청취자의 귀 높이에 해당되는 위치에 설치되어야 합니다.
- 베이스의 경우, 스피커를 벽면에 가까이 설치하여 베이스 레벨을 강화할 수 있습니다 (스피커를 방 구석에 설치할 경우, 베이스 레벨을 극대화할 수 있습니다).
- 이 제품은 자기 차폐 기능이 없습니다. 스피커와 TV 를 너무 가까이 접근시키지 마십시오. TV 색상이 흐려질 수 있습니다. 이러한 경우, TV 전원을 끄고 15-30 분이 경과된후 다시 켜십시오. 만일 이 문제가 지속되면 TV 로부터 스피커를 멀리하십시오.

사용하기 전

- 이 스피커의 정격 임피던스 값은 8 Ω입니다. 반드시 상용한 로드 임피를 연결해야 합니다 (임피 최소 및 최대 임피던스 값은 일반적으로 스피커 단자에 표기되어 있습니다; 예를 들면, "4 Ω ~ 16 Ω" 또는 "6 Ω ~ 16 Ω").
- 이 스피커 최대 입력 파워는 1200W (피크)입니다. 입력 파워가 너무 높을 경우, 스피커가 파손될 수도 있습니다. 스피커에 인가되는 파워값은 최대 파워값을 초과하지 마십시오.
- 반드시 임피를 끄거나 또는 최소한 스피커 잭 (만일 임피가 허용되는 경우)을 차단할 경우, 오디오 시스템 또는 일부 (CD 플레이어, 튠너 등)를 연결하거나 켜고 끄십시오. 그렇지 않을 경우, 이러한 조작으로 발생하는 간섭은 스피커에 영향을 미치게 될뿐 아니라 스피커 유닛이 손상 될 수 있습니다.
- 강제적으로 저전력 임피에 높은 볼륨 사용은 생성하도록 하지 마십시오. 이러한 경우, 고조파 왜곡이 증가되며 스피커 유닛 손상이 발생할 수 있습니다. 그래픽 이퀄라이저 또는 저음, 고음 및 기타 향상된 특정 주파수를 사용할 경우, 무리하게 임피 볼륨을 높이지 마십시오. 그렇지 않을 경우, 스피커가 빨리 과부하될 수도 있습니다.
- 스피커 유닛의 진동판과 서스펜션 시스템을 만지지 마십시오. 그렇지 않을 경우, 손상의 원인이 될 수 있습니다.

임피 연결

이 제품은 2 세트 SPEAKON 타입 입력 단자가 장착되어 있습니다. 단지 연결 방법은 동일한 병렬 연결 방법을 적용합니다. 사용이 편리한 세트를 사용하십시오.

- ⓧ 이 제품과 임피를 연결할 상태에서 기타 나머지 결선 단자를 단락시키지 마십시오. 그렇지 않을 경우, 제품이나 임피의 고장의 원인이 될 수 있습니다.
- ⓧ 연결 후, 케이블을 살짝 당겨보고 안정적으로 연결되어 있는지 확인합니다. 연결상태가 불량한 경우, 간헐적인 연결 문제가 발생하거나 또는 잡음이 발생할 수 있습니다.
- ⓧ 만일 케이블 코어를 단자로부터 분산시킬 경우, 서로 접촉이 발생될 수도 있습니다. 이러한 경우, 임피 과부하로 임피 작동이 정지될 수도 있습니다.

1. 파워 임피 전원을 끄십시오.
2. 스피커 입력 단자와 케이블을 연결합니다. 배선 지침 "+ 및 -".
3. 케이블과 파워 임피 스피커 출력 단자를 연결합니다. (자세한 내용은 임피 사용 설명서에 따르십시오.)
 - Speakon 스피커 케이블과 파워 임피 스피커 출력 단자를 연결하십시오:
 - Speakon 1 ↔ 임피 +
 - Speakon 1 - → 임피 -

별도 스피커 연결

- 이 제품은 2 세트 SPEAKON 타입 입력 단자가 장착되어 있습니다. 이 제품은 동일한 유형의 기타 스피커와 연결할 수 있습니다.
- 임피의 정격 임피던스에 따라 연결 가능한 스피커 갯수가 다를 수도 있습니다. 자세한 내용은 임피 사용 설명서를 참조하십시오.
- 다음 그림에는 2 개 스피커를 연결할 경우의 결선 상태를 보여주고 있습니다.

명판 회전

- 제품 명판은 회전 할 수 있습니다.
- 명판 또는 스틸 메쉬의 변형을 방지하기 위하여 명판을 회전할 경우, 무리하게 당겨지지 않도록 주의하십시오.

스피커 유지 보수

- 먼지를 제거할 경우, 부드러운 천을 사용하십시오.
- 스피커를 청소할 경우, 56-배 물로 희석된 중성 용매에 적신 부드러운 천으로 닦으십시오. 그 다음으로 마른 천으로 천천히 닦으십시오. 시너, 가솔린, 세제 및 기타 화학 용제는 스피커 표면에 손상을 줄 수 있으므로 스피커 주변에서 상기 화학 약품을 사용하지 마십시오. 또한, 스피커 주변에서 살충제를 사용하지 마십시오.

주의사항

BMB는 부분적으로 제품개선의 목적으로 부품의 소재, 제조 방법 또는 설계를 변경할 수 있습니다.이런 조작은 통상적으로 기존 제품에 도입되고 별도로 알려드리지 않는 것을 양해해 주시기 바랍니다.현재 BMB 제품은 어떤 측면에서 계시된 설명과 다른 부분이 있을 수 있습니다. 별도의 설명이 없는 한, 원래 설계 규격보다 길거나 무수하다는 것에 해당합니다.

Buku instruksi

Terima kasih atas Anda telah membeli produk **BMB** ini. Sebelum menggunakan alat membesarkan suara ini, silahkan membaca buku instruksi untuk mengoperasikan dengan cara tepat. Setelah membaca, silahkan menyimpannya dengan baik untuk mendapat referensi di masa depan.

Cara instalasi atau pengaturan

- Produk ini hanya boleh dipasang pelayan yang berpengalaman dan berkualifikasi instalasi untuk menginstalnya. Untuk kecelakaan, penyalahgunaan atau kecederaan yang disebabkan oleh instalasi dan pengaturan yang tidak tepat atau bencana alam, Maafkan kami tak bisa menanggung jawab untuk semua.
- Sebelum memasang produk ini pada dinding atau langit-langit, pastikan apakah kekuatan dinding atau langit-langit dapat sepenuhnya mendukung beratnya produk ini (16,61 kg). Jika ada ragu, silahkan berkonsultasi dengan ahli. Jika produk telah jatuh, ada risiko besar yang menyebabkan cedera.
- Lima lubang sekrup dengan garis pusat sepanjangnya M10, dipasang di atas pembicara. Panel itu juga mempunyai lubang dengan garis pusat 35mm; lepaskan penutup lensa sebelum digunakan.
- Sebelum menggunakan rak berdiri, dan aksesoris logam bersama produk ini, pastikan apakah kekuatan para bagian dukungan cukup atau tidak.
- Jika perlu memindah dalam jarak pendek, Anda dapat menggunakan pegangan di sisi kotak.
- Jangan memasang alat membesarkan suara ini di lingkungan yang langsung kena sinar matahari atau lingkungan yang sangat lembab. Jangan juga menginstalnya di dekat kompor atau sumber panas lain.
- Untuk menampilkan suara frekuensi tinggi yang sempurna, alat membesarkan suara tinggi harus ditempatkan dalam ketinggian sama dengan telinga pendengar.
- Untuk suara rendah, Anda dapat menempatkan alat membesarkan suara dekat ke dinding untuk meningkatkan tingkat suara rendah (alat membesarkan suara diletak di sudut ruangan bisa memaksimalkan meningkatkan).
- Produk ini tidak memiliki fungsi melindungi dari magnet. Jika alat membesarkan suara dan TV terlalu dekat, warna TV mungkin kabur. Jika ini terjadi, silahkan mematikan TV, dan kemudian menunggu 15 sampai 30 menit dan menghidupkan TV lagi. Jika masalah ini berlanjut, memindahkan alat membesarkan suara jauh dari TV.

sebelum menggunakannya

- Nilai standar impedansi alat membesarkan suara ini adalah 8Ω . Ini berarti harus menyambungkannya ke kekuasaan yang bisa menerima beban kekuasaan ini (Nilai impedansi minimum dan maksimum biasanya ditandai pada tempat steker: misalnya " 4Ω 16Ω -" atau " 6Ω $\sim 16\Omega$ ").
- Kekuasaan masuk maksimum alat membesarkan suara ini adalah 1200 watt (nilai puncak), kekuasaan masuk yang terlalu tinggi dapat merusak alat membesarkan suara ini. Jangan menggunakan kekuasaan yang melebihi nilai maksimum pada alat membesarkan suara ini.
- Anda harus mematikan kekuasaannya atau setidaknya melepaskanstekernya dari soket (jika kekuasaan bisa menahan) dulu, baru bisa menyambung mengaktifkan atau menonaktifkan sistem audio atau bagianya (pemutar CD, tuner, dll). Jika tidak, gangguan operasi itu bisa menyebabkan dan mempengaruhi alat membesarkan suara dan mungkin merusakkan unit alat membesarkan suara.
- Jangan memaksa alat ini menghasilkan suara tinggi dalam kekuasaan rendah, dalam kondisi ini, gelombang harmonik akan menjadi kacau secara pesat, dan ini mungkin dapat merusak unit alat membesarkan suara.
- Menggunakan equalizer grafis atau alat memperbaiki untuk suara rendah atau suara tinggi dan lain-lain untuk tambahan frekuensi tertentu, tidak boleh berlebihan meningkatkan suara kekuasaan tinggi, atau pun alat membesarkan suara akan cepat membebani.
- Jangan menyentuh selaput bergerak unit alat membesarkan suara sistem terdandang. Karena ini Lebih mudah terusak, jadi tak boleh sentuh.

Meyabungkan kekuasaan

- Produk ini dilengkapi dengan 2 kelompok terminal kabel masuk berjenis SPEAKON, Kelompok –kelompok terminal koneksi kabelnya memakai cara sambungan yang sama, gunakan kelompok yang nyaman,
- ⊗ Dalam kondisi produk ini disambung dengan kekuasaan, jangan membuat sirkuit- pendek ke terminal sisa lain. Hal ini dapat mengakibatkan kerusakan produk atau kekuasaan.
 - ⊗ Setelah terhubung, tarik kabel secara perlahan untuk memastikan apakah hubungan efektif dan andal. Koneksi tak baik mungkin menghasilkan suara terputus atau kebisingan.
 - ⊗ Jika kawat inti kabel tersebar keluar dari terminal, mungkin saling bersentuhan. Hal ini akan menyebabkan kekuasaan yang berlebihan dan menyebabkan kegagalan pengoperasi kekuasaan.

1. mematikan listrik kekuasaan.
2. Hubungkan terminal masuk alat membesarkan suara dan kabel. Pedoman sambungan kabel adalah "+" dan "-".
3. Sambungkan kabel dan terminal keluar alat membesarkan suara. (Cara rince, silahkan mengikuti buku instruksi kekuasaan.)
 - Kabel alat membesarkan suara Speakon dan terminal keluar alat membesarkan suara disambungkan:
Speakon 1 + → kekuasaan +
Speakon 1 - → kekuasaan -

Menghubungkan dua alat membesarkan suara tambahan lain

- Produk ini dilengkapi dengan 2 kelompok terminal masuk kabel berjenis Speakon. Produk ini dapat dipakai bersama dengan alat membesar suara yang berjenis sama
- Menurut nilai impedansi kekuasaan yang berbeda, jumlah yang menghubungkan alat membesarkan suara juga berbeda. Untuk cara rinci, silahkan membaca buku instruksi kekuasaan.
- Gambar berikut ini menunjukkan kabel jika menyabungkan dua alat membesarkan suara .

Papan nama berputar

- Papan nama produk ini bisa diputar.
- ketika menarik papan nama, Jangan terlalu keras sampai nama papan atau jaring besi dirusak bentuknya.

peleliharaan kotak alat pembesar suara

- Menggunakan kain lembut untuk membersihkan debu dan kotoran.
- Jika kotak alat membesarkan suara sangat kotor, silahkan membersihkannya dengan kain lembut yang dicelupkan dalam pelarut netral yang diencerkan 5 sampai 6 kali oleh air, dan kemudian menggunakan kain kering menggosoknya. Jangan menggunakan cairan teripis, bensin, larutan membersih atau pelarut kimia lainnya pada atau dekat kotak suara, karena ini mungkin dapat merusak permukaan kotak suara. Selain itu, jangan menggunakan pestisida atau semprotan lainnya dekat alat membesarkan suara.

Hal-Hal Perhatian

BMB mungkin mengubah secara sebagian bahan, metode pembuatan atau desain dari komponen karena tujuan peningkatan produk. Operasi ini biasanya diperkenalkan ke produk yang sudah ada tanpa pemberitahuan sebelumnya. Produk BMB saat ini mungkin berbeda dengan deskripsi yang dirilis dalam beberapa hal, tetapi kecuali dijelaskan lain, sama atau lebih baik dari spesifikasi desain aslinya.

Buku arahan

Terima kasih atas Anda telah membeli produk **BMB** ini. Sebelum memakai perkakas membesarkan bunyi ini, sila membaca buku arahan untuk mengoperasi dengan cara tepat. Setelah membaca, sila menyimpannya dengan baik untuk mendapat referensi di masa depan.

Cara instalasi atau pengaturan

- Produk ini hanya boleh dipasang pelayan yang berpengalaman dan berkualifikasi instalasi untuk menginstalnya. Untuk kecekalaan , penyalahgunaan atau kecederaan yang disebabkan oleh instalasi dan pengaturan yang tidak tepat atau bencana alam, Maafkan kami tak bisa menanggung jawab untuk semua.
- Sebelum memasang produk ini pada dinding atau langit-langit, pastikan apakah kekuatan dinding atau langit-langit dapat sepenuhnya mendukung beratnya produk ini (16.61kg). Jika ada ragu, sila berkonsultasi dengan ahli. Jika produk telah terjatuh, ada risiko besar yang menyebabkan cedera.
- Lima lubang skru dengan garis pusat sepanjangnya M10, dipasang di atas pembesar suara. Panel itu juga mempunyai lubang dengan garis pusat 35mm; lepaskan penutup lensa sebelum digunakan.
- Sebelum memakai rak berdiri, dan aksesori logam bersama produk ini, pastikan apakah kekuatan para bagian dukungan cukup atau tidak.
- Jika perlu memindah dalah jarak pendek, Anda dapat memakai pegangan di sisi peti
- Jangan memasang perkakas membesarkan bunyi ini di lingkungan yang langsung kena sinar matahari atau lingkungan yang sangat lembab. Jangan juga menginstalnya di dekat kompor atau sumber panas lain.
- Untuk menampilkan bunyi frekuensi tinggi yang sempurna, perkakas membesarkan bunyi tinggi harus ditempatkan dalam ketinggian sama dengan telinga pendengar.
- Untuk bunyi rendah, Anda dapat menempatkan perkakas membesarkan bunyi dekat ke dinding untuk meningkatkan tahap bunyi rendah (perkakas membesarkan bunyi diletak di sudut ruangan bisa memaksimumkan meningkatkan).
- Produk ini tidak memiliki fungsi melindungi dari magnet Jika perkakas membesarkan bunyi dan TV terlalu dekat , warna TV mungkin kabur. Jika ini terjadi, sila mematikan TV, dan kemudian menunggu 15 sampai 30 menit dan menghidupkan TV lagi. Jika masalah ini berlanjut, memindahkan perkakas membesarkan bunyi jauh dari TV.

sebelum memakainya

- Nilai standar impedansi perkakas membesarkan bunyi ini adalah 8Ω. Ini berarti harus menyambungkannya ke kuasa yang bisa menerima beban kuasa ini(Nilai impedansi minimum dan maksimum biasanya ditandai pada tempat palam: misalnya "4Ω 16Ω ~" atau "6Ω ~ 16Ω").
- Kuasa masuk maksimum perkakas membesarkan bunyi ini adalah 1200 watt (nilai kemuncak), kuasa masuk yang terlalu tinggi dapat merosak perkakas membesarkan bunyi ini. Jangan memakai kuasa yang melebihi nilai maksimum pada perkakas membesarkan bunyi ini.
- Anda harus mematikan kuasanya atau setidaknya melepaskan palamnya dari soket (jika kuasa bisa menahan) dulu, baru bisa menyambung. mengaktifkan atau menonaktifkan sistem audio atau bagiannya (pemutar CD, tuner, dll). Jika tidak, gangguan operasi itu bisa menyebabkan dan mempengaruhi perkakas membesarkan bunyi dan mungkin merosakkan unit perkakas membesarkan bunyi .
- Jangan memaksa perkakas ini menghasilkan bunyi tinggi dalam kuasa rendah, dalam kondisi ini, gelombang harmonik akan menjadi kacau secara cepat, dan ini mungkin dapat merosak unit perkakas membesarkan bunyi..
- Memakai equalizer gratis atau perkakas memperbaiki untuk bunyi rendah atau bunyi tinggi dan lain-lain untuk tambahan frekuensi tertentu, tidak boleh berlebihan meningkatkan bunyi kuasa tinggi, atau pun perkakas membesarkan bunyi akan cepat membebani.
- Jangan menyentuh selaput bergerak unit perkakas membesarkan bunyi sistem terganggu. Kerana ini Lebih mudah terosak, jadi tak boleh sentuh.

Meyambungkan kuasa

Produk ini dilengkapi dengan 2 kelompok terminal wayar masuk berjenis SPEAKON, Kelompok –kelompok terminal koneksi wayarnya memakai cara sambungan yang sama , gunakan kelompok yang nyaman.

- ⊗ Dalam kondisi produk ini disambung dengan kuasa, jangan membuat sirkuit- pendek ke terminal sisa lain. Hal ini dapat mengakibatkan kerosakan produk atau kuasa
- ⊗ Setelah terhubung, tarik wayar secara perlahan untuk memastikan apakah hubungan efektif dan andal. Koneksi tak baik mungkin menghasilkan bunyi terputus atau kebisingan.
- ⊗ Jika kawat inti wayar tersebar keluar dari terminal, mungkin saling bersentuhan. Hal ini akan menyebabkan kuasa yang berlebihan dan menyebabkan kegagalan pengoperasi kuasa

1. mematikan llistrik kuasa.
2. Hubungkan terminal masuk perkakas membesarkan bunyi dan wayar. Pedoman sambungan wayar adalah "+" dan "1 -."
3. Sambungkan wayar dan terminal keluar perkakas membesarkan bunyi. (Cara rince, sila mengikuti buku arahan kuasa.)

- Wayar perkakas membesarkan bunyi Speakon dan terminal keluar perkakas membesarkan bunyi disambungkan:
Speakon 1 + → kuasa +
Speakon 1 - → kuasa -

Menghubungkan dua perkakas membesarkan bunyi tambahan lain

- Produk ini dilengkapi dengan 2 kelompok terminal masuk wayar berjenis Speakon. Produk ini dapat dipakai bersama dengan perkakas membesar bunyi yang berjenis sama
- Menurut nilai impedansi kuasa yang berbeda, jumlah yang menghubungkan perkakas membesarkan bunyi juga berbeda. Untuk cara terperinci, sila membaca buku arahan kuasa.
- Imej berikut ini menunjukkan wayar jika menyambungkan dua perkakas membesarkan bunyi .

Papan nama berputar

- Papan nama produk ini bisa diputar.
- ketika menarik papan nama , Jangan terlalu keras sampai nama papan atau jaring besi dirosak bentuknya.

penyelenggaraan peti perkakas pembesar bunyi

- Memakai fabrik lembut untuk membersihkan debu dan kotoran.
- Jika peti perkakas membesarkan bunyi sangat kotor, sila membersihkannya dengan fabrik lembut yang dicelupkan dalam pelarut netral yang diencerkan 5 sampai 6 kali oleh air, dan kemudian memakai fabrik kening menggosoknya. Jangan memakai cairan tertipis, bensin, larutan membersih atau pelarut kimia lainnya pada atau dekat peti bunyi , kerana ini mungkin dapat merosak permukaan peti bunyi. Selain itu, jangan memakai pestisida atau semprotan lainnya dekat perkakas membersarkan bunyi.

Hal-hal perhatian

BMB boleh mengubah bahan, kaedah pembuatan, atau reka bentuk komponen untuk tujuan penambahbaikan produk. Operasi itu biasanya diperkenankan kepada produk sedia ada tanpa notis. Produk BMB semasa mungkin berbeza dari keterangan yang diterbitkan dalam beberapa bidang, yang menyamai atau lebih baik daripada spesifikasi reka bentuk asal kecuali dinyatakan lain.

Russian

Руководство по эксплуатации

Выражаем благодарность за вашу покупку продукции **BMB**. Просим внимательно прочитать руководство по эксплуатации для пользователей перед использованием данной продукцией, чтобы вы полностью освоили различные функции данного оборудования. Просим сохранять данное руководство как следует и положить на удобном месте для справки.

О установке или способах настройки

- Квалифицированный персонал по монтажу с рациональным опытом только допускается к монтажу данной продукции. Мы не несем ответственности за аварии, травматизм или соответственные повреждения в связи с неправильным монтажом, настройкой, ошибочным использованием, реконструкцией или стихийными бедствиями.
- Просим проверить качество прочности стен или потолков перед монтажом продукции на стенах или потолках, чтобы они могли поддержать массу продукции (16,61 кг). Следует обратиться к специалисту за советом при вопросах. Падение данной продукции может вызвать серьезные травмы.
- На крышке изделия есть 5 винтового колодца M10 используется для монтажа громкоговорителя, на нижней стороне оборудует 1 отверстие для вытяжной тяги Ø35, до использования должно сначала вывернуть забоченный винт.
- Следует сначала подтвердить прочность несущих углов перед совместным использованием данной продукцией с стойками и металлическими приспособлений.
- Можно пользоваться рукой на боковой стороне корпуса при перемещении на короткое расстояние.
- Нельзя установить громкоговоритель в окружающей среде с непосредственным солнечным излучением или влажной. Также нельзя установить около печи или других источников тепла.
- Чтобы воспроизводить высокочастотные звуки лучше, высокочастотный громкоговоритель следует установить на высоте, равной ушам слушателей.
- Можно усилить низкочастотные звуки путем установки громкоговорителя около стен (установить громкоговоритель в углах помещения, чтобы усилить звуки низких частот в максимальной мере)
- Данная продукция не обладает экранирующей функцией от магнитности. Если громкоговоритель находится слишком близко к телевизору, то цветность телевизора может быть смутной. При таких случаях можно выключать телевизор, потом включать снова через 1530- мин. Нужно установить громкоговоритель удали от телевизора, если такая проблема продолжает существовать.

Перед использованием

- Номинальное сопротивление данного громкоговорителя составляет 8Ω. Надо подключать его к усилителю мощности таких нагрузок (Макс. и мин. допустимое сопротивление усилителя мощности показаны около разъема громкоговорителя: например, "4Ω- 16Ω" или "6Ω- 16Ω").
- Максимальная входная мощность громкоговорителя 200Вт(пиковое значение), слишком высокая входная мощность может повредить громкоговорителю. Нельзя наложить на громкоговорителя мощность, превышающую максимальную.
- Надо подключать, включать или выключать аудиосистему или часть (плеер диска, тюнер и др.) при включении усилителя мощности или по крайней мере, отключении разъема громкоговорителя (если усилитель мощность допускается). В противном случае беспорядки с этими операциями могут оказать влияние на громкоговоритель и могут повредить блоку громкоговорителя.
- Нельзя заставить усилитель мощности низкой мощности произносить звуки высокого тона. В таком случае гармоническое искажение растет резко, и может повредить блоку громкоговорителя.
- Нельзя повышать тон усилителя мощности без пределов, когда усилить определенную частоту с помощью графического балансира, или корректора нижних или высоких частот и др. В противном случае громкоговоритель перегружен быстро.
- Нельзя трогать колеблющую пленку и подвесную систему блока громкоговорителя. Нельзя трогать в связи с их хрупкостью.

Подключение к усилителю мощности

Данная продукция оснащена двумя группами входных клемм SPEAKON. Клеммы – одинакового способа параллельной связи. Можно пользоваться более удобной группой после проверки.

- ⊗ Нельзя проводить короткое замыкание остальных клемм при подключении продукции к усилителю мощности. В противном случае это может вызвать неисправности продукции или усилителя мощности.
 - ⊗ Вытягивать кабель без силы после подключения, чтобы подтвердить прочность и надежность подключения. Плохое подключение может вызвать прерыв звуков или шуму.
 - ⊗ Если сердечники кабеля распущены из клемм, они могут прикасаться друг к другу. Это может вызвать перегрузку усилителя мощности и неисправность
1. Выключать источник питания усилителя мощности.
 2. Соединять входную клемму громкоговорителя и кабель. Обозначение линий - " + 1+" и " - 1-".
 3. Соединять кабель и выходную клемму громкоговорителя усилителя мощности. (Подробный способ соединения приведен в инструкции усилителя мощности).
 - Соединение кабеля громкоговорителя Speakon и выходной клеммы громкоговорителя усилителя мощности:
Speakon 1 + → усилитель мощности +
Speakon 1 - → усилитель мощности -

Подключение к другим громкоговорителям

- Данная продукция оснащена двумя группами входных клемм типа SPEAKON. Можно подключать к другим громкоговорителям подобного типа.
- Можно подключать к различному количеству громкоговорителя в зависимости от номинальному сопротивлению усилителя мощности. Подробное описание приведено в инструкции усилителя мощности.
- В ниж. рис. показано подключение к двумя громкоговорителям.

Вращения таблички

- Табличка данной продукции можно вращаться.
- Не наложить большие силы при вытяжке таблички, чтобы избежать деформации таблички или железной сетки.

Обслуживание динамика

- Вытереть пыли и грязи мягкой тряпкой.
- Если динамик очень грязный, то следует вытереть мягкой тряпкой, замоченной нейтральным растворителем, разбавленным водой на 56- раз. Нельзя пользоваться разбавителем, бензином, очищающим средством или другими химическими растворителями и др. на динамиках или около них, а то возможно повредить поверхность динамика. Кроме того, нельзя пользоваться пестицидом или другими спреями.

Особые положения

BMB может частично изменять материал, метод изготовления или проектирование компонентов с целью улучшения продукта. Эти операции обычно вводятся в существующие продукты без предварительного уведомления. Текущие продукты BMB могут отличаться от опубликованных описаний в некоторой области, однако если не указано иное, они равны или превосходят первоначальные спецификации проектирования.

Thai

คู่มือการใช้งาน

ขอบคุณมาก สำหรับการซื้อผลิตภัณฑ์ **BMB** รุ่นนี้
ก่อนที่จะใช้ลำโพงนี้ โปรดอ่านคู่มือการใช้งาน สำหรับการค้าปลีกที่ เหมาะสม หลังจากที่ได้อ่าน ผ่าน
โปรด เก็บไว้ สำหรับ การอ้างอิงในอนาคต

วิธีการติดตั้ง หรือการตั้งค่า

- ผลิตภัณฑ์นี้เป็นประเภทที่มีระบบ และมักผสมผสานการติดตั้งสามารถติดตั้งได้ สำหรับการ ติดตั้งที่ถูกต้อง การได้รับบาดเจ็บ หรือความเสียหายที่เกี่ยวข้อง อันเนื่องมาจากการติดตั้งหรือการรื้อค่า การติดตั้ง การดัดแปลงที่ไม่ถูกต้อง หรืออันตราย จะไม่สามารถ เปรียบความรับผิดชอบของบุคคลได้
- ก่อนการติดตั้ง ผลิตภัณฑ์ใหม่ หรือสถานที่นั้น โปรดตรวจสอบให้แน่ใจว่า ความแข็งแรงของผนัง หรือพื้น สามารถรองรับน้ำหนักของผลิตภัณฑ์ได้อย่างเต็มที่หรือไม่(6.6kg) หากมีสิ่งของ โปรดปรึกษาช่าง
- หากมีกรณีที่เกิดข้อผิดพลาด อาจจะมีการแจ้งเตือนการติดตั้งที่ถูกต้อง
- ด้านบนมีห้าช่องสัญญาณ MIO ที่ใช้ติดตั้งลำโพง นอกจากนี้ยังมีช่องสัญญาณ 35 ช่องบนแผงด้าน โปรดถอดแบตเตอรี่ก่อนการใช้งาน
- ก่อนการติดตั้งโปรดอ่านคู่มือการใช้งาน โปรด ตรวจสอบให้แน่ใจว่า ชิ้นส่วนประกอบทั้งหมด มีจำนวนเพียงพอที่จะ ติดตั้งหรือไม่มี
- ถ้าหากต้องการติดตั้งที่ระดับระยะทาง เช่น ๆ คุณอาจจำเป็นต้องใช้เครื่องมือช่างของ BMB
- โปรดติดตั้งลำโพงในลักษณะที่มองเห็นและได้ยินเสียงของลำโพงมากที่สุด โปรดติดตั้งให้สูงที่สุดเท่าที่จะทำได้
- เพื่อให้ได้เสียง ความถี่สูงอย่างสมบูรณ์ ควรวางลำโพงไว้บนโต๊ะหรือบนชั้นวางของ ในระดับความสูงที่ให้ความสูงเสียงเท่ากับหูของผู้ฟัง
- สำหรับเสียงเบส สามารถวาง ลำโพงไว้กับพื้นได้ เพื่อเพิ่มระดับเสียงเบส เนื่องจากลำโพงอยู่ในห้องนอน สามารถเพิ่มเสียงเบสด้วยระดับที่มากขึ้นได้
- ผลิตภัณฑ์นี้ไม่มีฟังก์ชันรวมแบตเตอรี่ ลำโพงใช้ปลั๊กไฟแบบที่พบทั่วไป ของโรงพักของ และขอ หากมีชุดการติดตั้ง โปรดใช้ที่ เมื่อรวมกันแล้ว 30 นาทีแล้วเปิดในช่องอากาศระบายความร้อน ทำให้อำโพงระบายความร้อน

ก่อนการใช้งาน

- ความถี่ความถี่ของลำโพง นี้เป็น 8Ω จะต้องมีการ เชื่อมต่อกับ เครื่องขยายเสียงหรือเครื่องรับรวม โวลต์ (ค่าความถี่ความถี่ที่ต่ำสุดและสูงสุด ซึ่งเครื่องขยายเสียงของลำโพงให้ใช้ได้ขึ้นอยู่กับลำโพง เช่น : 4Ω ~ 16Ω * หรือ * 6Ω ~ 16Ω *)
- กำลังให้ใช้เข้าสู่ชุดของลำโพงนี้เป็น 200W (กำลังสูงสุด) กำลังให้ใช้สูงสุดเกินไป สามารถให้ลำโพง เกิดความเสียหาย อย่างไรก็ตามให้ใช้ชุดของลำโพงที่ต่ำกว่ากำลังสูงสุดของลำโพง
- ในกรณีที่มีเครื่องขยายเสียง หรืออิมพีแดนซ์ต่ำการเชื่อมต่อลำโพง (ถ้าเครื่องขยายเสียงรองรับได้) ถึงจะมีการเชื่อมต่อ เปิดหรือปิดระบบ เสียงหรือส่วนหนึ่ง ของมัน (เครื่องเล่นซีดี วิทยุ ฯลฯ) มันจะ กระบวนการที่ก่อให้เกิดอาการสั่นบนกรณี และผลิตภัณฑ์ และแนะนำ ถ้าไม่พบ ให้รับความช่วยเหลือ
- อย่าสัมผัสกับเครื่องขยายเสียงที่มีกำลังให้ใช้ที่ติดตั้งสูง ในกรณีนี้ ค่าความถี่ของลำโพงจะเพิ่มขึ้นอย่างรวดเร็วจนถึงระดับความถี่สูงของลำโพง
- ในกรณีที่เครื่องรับรวมมีเสียงเบสสูงหรือเสียงเบสต่ำเกินไป โปรดเพิ่มระดับเสียงเบสของเครื่องขยายเสียงของคุณ โปรดเพิ่มระดับเสียงเบสของเครื่องขยายเสียงของคุณ โปรดเพิ่มระดับเสียงเบสของเครื่องขยายเสียงของคุณ โปรดเพิ่มระดับเสียงเบสของเครื่องขยายเสียงของคุณ โปรดเพิ่มระดับเสียงเบสของเครื่องขยายเสียงของคุณ
- อย่าสัมผัสกับโคมไฟหรือหลอดไฟ และระบบกันสะเทือน มันของลำโพง เพราะ
- ได้รับความเสียหายได้อย่างน้อย ไม่ดีจนเกินไป

การเชื่อมต่อเครื่องขยายเสียง

- ผลิตภัณฑ์นี้ใช้เชื่อมต่อสายให้เข้ากับแบบSPEAKER 2 ชุด ซึ่งต่อสายไฟเข้ากับแบบเชื่อมต่อ เป็นขั้วบน โปรดใช้ชุดที่มีความยาวเหมาะสม
- ในกรณีที่ผลิตภัณฑ์นี้เชื่อมต่อกับเครื่องขยายเสียง อย่าให้ใช้ชุดสายไฟกับสายดินหรือ มีดิน อาจส่งผลให้ผลิตภัณฑ์นี้หรือ เครื่องขยายเสียง เกิดความผิดปกติ
- ถ้าจะขยายต่อลำโพง สิ่งสำคัญคืออย่าบิดงอหรือบิดงอของสายเชื่อมต่อของลำโพง อย่าบิดงอของสายเชื่อมต่อของลำโพง
- ถ้าหากต้องการเชื่อมต่อลำโพงกับเครื่องขยายเสียงของคุณ โปรดอ่านคู่มือการใช้งานของคุณ

1. โปรดให้ชุดของลำโพง
2. เชื่อมต่อขั้วขั้วของลำโพงเข้ากับสายเชื่อมต่อ แบบวาง การติดตั้งไฟ เป็น "+" และ "-"
3. เชื่อมต่อสายเชื่อมต่อเข้ากับขั้วของลำโพงของเครื่องขยายเสียง (วิธีการเชื่อมต่อที่ละเอียด โปรดดูคู่มือการใช้งานของคุณ) การเชื่อมต่อของลำโพง Speaker กับเครื่องขยายเสียงของคุณจะแสดง:
Speaker 1 + ➡ เครื่องขยายเสียง +
Speaker 1 - ➡ เครื่องขยายเสียง -

การเชื่อมต่อลำโพงเพิ่มเติม

- ผลิตภัณฑ์นี้ใช้เชื่อมต่อกับชุดแบบ Speaker 2 ชุด สามารถ เชื่อมต่อลำโพงเพิ่มเติมที่ประกอบด้วยการใช้ กับลำโพง
- ความถี่ความถี่ความถี่ที่ต่ำสุดของเครื่องขยายเสียง ค่าความถี่ความถี่ที่ต่ำสุดของเครื่องขยายเสียง ค่าความถี่ความถี่ที่ต่ำสุดของเครื่องขยายเสียง ค่าความถี่ความถี่ที่ต่ำสุดของเครื่องขยายเสียง ค่าความถี่ความถี่ที่ต่ำสุดของเครื่องขยายเสียง ค่าความถี่ความถี่ที่ต่ำสุดของเครื่องขยายเสียง
- แนะนำต่อไปที่ เครื่องขยายเสียงของคุณ

คำแนะนำความปลอดภัย

- อย่าเข้าประจําผลิตภัณฑ์ที่มีการพ่นไฟได้
- เมื่อติดตั้งบนรถยนต์และรถจักรยานยนต์ จะต้องมีการระมัดระวังให้ใช้ความระมัดระวัง เพื่อหลีกเลี่ยงไม่ให้ผลิตภัณฑ์หรือส่วนของผลิตภัณฑ์

การบำรุงรักษาตู้ลำโพง

- โปรดใช้ผ้าแห้งเพื่อทำความสะอาด และสิ่งสกปรก
- ถ้าตู้ลำโพงสกปรกมาก โปรดใช้ผ้าชุบน้ำหมาดๆ เช็ดทำความสะอาด เช็ดด้วยผ้าแห้งแล้ว เช็ดด้วยผ้าแห้ง เช็ดด้วยผ้าแห้ง เช็ดด้วยผ้าแห้ง เช็ดด้วยผ้าแห้ง เช็ดด้วยผ้าแห้ง เช็ดด้วยผ้าแห้ง เช็ดด้วยผ้าแห้ง

คำเตือน

BMB อาจเปลี่ยนวัสดุ วิธีการผลิต หรือการออกแบบของส่วนประกอบบางส่วน เพื่อปรับปรุงสินค้าให้ดีขึ้น การดำเนินการเหล่านี้ อาจถูกนำไปใช้กับสินค้าที่มีอยู่ โดยไม่ต้องแจ้งให้ทราบล่วงหน้าสินค้า BMB มีจุดมุ่งหมายแตกต่างจากข้อมูลแนะนำที่ประกาศในบางประการ ให้ถือว่าเท่ากับหรือดีกว่าผลิตภัณฑ์ที่ออกแบเป็น เวนแต่จะจริงไว้เป็นอยางอื่น

Spanish

Manual de instrucciones

Gracias por comprar este producto **BMB**.

Antes de utilizar este altavoz, por favor lea detenidamente el manual de instrucciones para la operación correcta. Luego de leer todo el manual, por favor conservarlo adecuadamente, sirviendo como documento de referencia en el futuro.

Sobre los modos de instalación o de colocación

- Solamente el personal que cuenta con experiencias adecuadas y debidamente calificado está habilitado para instalar el presente producto. No asumimos ninguna responsabilidad por los accidentes, lesiones o daños causados por instalación o colocación incorrecta, por uso indebido, por remodelación o por catástrofes naturales.
- Antes de instalar el presente producto a la pared o al techo, por favor confirme primero que la resistencia de la pared o del techo esté en condiciones de soportar la masa del presente producto (16,61 kg). En caso de tener alguna duda, por favor comuníquese con los especialistas. La caída del presente producto puede provocar lesiones graves.
- Cinco agujeros de los tornillos de Diámetro M10 para el montaje del altavoz se pueden encontrar en la parte superior. También hay agujeros de Ø35 en el panel inferior; por favor, quite las capas antes de su uso.
- Antes de usar el presente producto junto con el soporte y los repuestos metálicos, por favor confirme primero que dichos componentes de apoyo tengan suficiente resistencia.
- Cuando necesite trasladarlo a corta distancia, puede usar manijas que están en las partes laterales de la caja.
- Se prohíbe instalar el altavoz en un lugar expuesto a la luz solar o en un lugar muy húmedo. También se prohíbe instalarlo cerca de la estufa u otras fuentes de calor.
- Para perfeccionar la reproducción de sonido de alta frecuencia, el altavoz de agudo debe situarse a la altura de las orejas del oyente.
- Respecto al sonido grave, puede reforzar el nivel de sonido grave al colocar el altavoz cerca de la pared (al colocar el altavoz en los rincones de las habitaciones, puede reforzar el sonido grave en la mayor medida posible).
- El presente producto no posee funciones de apantallamiento magnético. En caso de que el altavoz y el televisor estén demasiado cerca, el televisor refleja colores poco claros. Si aparece este tipo de situaciones, por favor apague el televisor, luego debe esperar 15 ~ 30 minutos para encenderlo nuevamente. Si persiste este problema, por favor coloque el altavoz lejos de televisor.

Antes de su utilización

- La impedancia nominal de altavoz es de 8 Ω. Es necesario conectarlo con aquel amplificador de potencia compatible (la mínima impedancia y la máxima impedancia del amplificador de potencia usualmente están indicadas en el conector de altavoz: por ejemplo "4Ω ~ 16Ω" ó "6Ω ~ 16Ω").
- La máxima potencia de entrada de altavoz es de 1200 vatios (pico), al tener una potencia de entrada excesivamente alta, dañará el altavoz. Se prohíbe aplicar potencia que supere a la máxima potencia al altavoz.
- Debe conectar, encender o apagar el sistema de audio o parte de dicho sistema (reproductor de CD, sintonizador, entre otros) cuando el amplificador de potencia esté pagado o de haber desconectado por menos el conector de altavoz (si está permitido por el amplificador de potencia). En caso contrario, las interferencias causadas por dichas operaciones afectarán el altavoz y puede dañar la unidad de altavoz.
- Se prohíbe forzar el amplificador de potencia para que produzca sonido a alto volumen, ya que bajo este tipo de situaciones, agravará rápidamente la distorsión armónica y puede dañar la unidad de altavoz.
- Cuando utiliza equalizador gráfico o corrector de grave y agudo, entre otros, para reforzar la frecuencia específica, debe cuidar de no aumentar excesivamente el volumen de sonido del amplificador de potencia, en caso contrario provocará rápidamente la sobrecarga de altavoz.
- Se prohíbe tocar el diagrama y el sistema de suspensión de la unidad de altavoz. Ya que ellos son muy susceptibles al deterioro, se prohíbe tocarlos.

Conectar el amplificador de potencia

El presente producto ofrece 2 grupos de borne de entrada de tipo SPEAKON. Los bornes usan los mismos modos de conexión en paralelo, por favor utilice el grupo que considere más fácil de usar.

- ⊗ Cuando esté conectado el presente producto con el amplificador de potencia, debe evitar el cortocircuito de los bornes restantes. En caso contrario, puede provocar fallas del presente producto o del amplificador de potencia.
- ⊗ Estirar suavemente los cables luego de haber realizado la conexión, confirmando que estén conectados de manera confiable. Al tener una conexión defectuosa, puede producir sonido o ruido discontinuo.
- ⊗ Si los filamentos del cable se desprenden del borne, pueden chocarse entre sí. Ésto provocará la sobrecarga del amplificador de potencia, causando como consecuencia falla de parada de funcionamiento del amplificador de potencia.

1. Apagar la alimentación del amplificador de potencia.
2. Conectar el terminal de entrada del altavoz con el cable. Las guías de conexión son "1+" y "1-".
3. Conectar el cable con el terminal de salida del altavoz del amplificador de potencia. (El modo de conexión detallado, debe cumplir con lo establecido en el manual de instrucciones del amplificador de potencia.)
 - Conectar el cable del altavoz Speakon con el terminal de salida del altavoz del amplificador de potencia:
Speakon 1+ → amplificador de potencia +
Speakon 1- → amplificador de potencia -

Conectar otros altavoces

- El presente producto ofrece 2 grupos de bornes de entrada de tipo SPEAKON. Pueden conectarlos con otros altavoces que sean del mismo tipo que el presente producto.
- La cantidad de altavoces conectados son diferentes, según las distintas impedancias nominales del amplificador de potencia. Para más detalles, por favor tome como referencia el manual de instrucciones del amplificador de potencia.
- En la siguiente figura está indicada la conexión de 2 altavoces.

Giro de la placa de identificación

- La placa de identificación del presente producto se puede girar.
- Cuando saca y gira la placa de identificación, no debe aplicar fuerza excesiva mayor, para evitar que la placa de identificación o la malla sufra alguna deformación.

Mantenimiento de la caja acústica

- Por favor utilice un pañuelo suave para limpiar el polvo y la suciedad.
- Si la caja acústica está extremadamente sucia, por favor utilice un pañuelo suave y mojar el pañuelo con solvente neutro diluido en agua que sea 5 ~ 6 veces la cantidad de dicho solvente, luego limpiarla con un pañuelo seco. Se prohíbe utilizar diluyente, gasolina, detergente u otro solvente químico para limpiar la caja acústica o sus alrededores, en caso contrario puede dañar la superficie de la caja acústica. Asimismo, por favor evite utilizar insecticida u otros aerosoles cerca de altavoz.

Precauciones

BMB puede modificar en parte el material, el método de fabricación o el diseño de los componentes, con el fin de mejorar el producto. Estas operaciones se introducen normalmente en los productos existentes sin previo aviso. Los productos actuales de BMB pueden diferir en algunos aspectos de las descripciones publicadas, pero son iguales o mejores que las especificaciones del diseño original, a menos que se indique lo contrario.

Vietnamese

Sách hướng dẫn sử dụng

Cảm ơn bạn đã chọn mua sản phẩm **BMB** này. Trước khi sử dụng bộ loa, hãy đọc kỹ sách hướng dẫn sử dụng để thao tác đúng cách. Sau khi đọc hết, hãy bảo quản tốt để tham khảo ngày sau.

Phương pháp lắp đặt hoặc thiết đặt có liên quan

- Sản phẩm này chỉ dành cho nhân viên có kinh nghiệm thích hợp, có tư cách lắp đặt thực hiện việc lắp đặt. Đối với những sự cố, làm bị thương người hoặc hư hỏng có liên quan do việc lắp đặt, thiết đặt, sử dụng không chính xác, sửa đổi thiết bị hoặc thiên tai gây ra, chúng tôi không thể chịu bất cứ trách nhiệm nào.
- Trước khi lắp đặt sản phẩm này trên tường hoặc trần, vui lòng xác định cường độ của tường hoặc trần có thể chịu được đủ khối lượng của sản phẩm này (16,61kg) hay không. Nếu có thắc mắc hãy tư vấn chuyên gia. Nếu sản phẩm này rơi xuống có thể gây tổn thương nặng.
- 5 lỗ bulong M10 để lắp đặt loa ở mặt trên. Còn có Ø35 lỗ ở ván đáy. Hãy gỡ bỏ cái nắp trước khi sử dụng.
- Trước khi sử dụng sản phẩm này với các giá đỡ, linh kiện kim loại, hãy xác định trước những linh kiện chống đỡ này có cường độ đỡ đủ hay không.
- Nếu cần di chuyển với cự ly ngắn, có thể sử dụng cái tay nắm ở mặt bên của hộp.
- Đừng lắp đặt bộ loa trong môi trường bị ánh sáng chiếu trực tiếp hoặc đặc biệt ẩm ướt. Cũng đừng lắp đặt gần lò lửa hoặc các nguồn nhiệt khác.
- Để tải tạo âm thanh tần số cao hoàn hảo, loa âm cao phải được đặt ở độ cao ngang với tai thính giả.
- Đối với âm thấp, có thể đặt loa gần tường để tăng cường mức âm thấp (khi đặt loa ở góc tường có thể tăng cường âm thấp ở mức cao nhất).
- Sản phẩm này không có chức năng chặn từ. Nếu đặt bộ loa quá gần máy tivi thì màu sắc của tivi có thể bị mờ. Nếu xảy ra tình hình này, hãy tắt máy tivi, 15 đến 30 phút sau bật nguồn lại. Nếu vấn đề vẫn xảy ra, hãy đặt bộ loa xa cách máy tivi.

Trước khi sử dụng

- Trở kháng danh định của loa này là 8Ω. Phải nối với máy khuếch đại có thể chấp nhận phụ tải này (trở kháng nhỏ nhất và lớn nhất mà máy khuếch đại có thể chấp nhận thông thường được đánh dấu ở lỗ cắm loa: ví dụ "4Ω đến 16Ω" hoặc "6Ω đến 16Ω").
- Công suất đầu vào lớn nhất của loa này là 1200 watt (cao điểm), công suất đầu vào quá cao sẽ làm hỏng loa. Đừng để công suất loa vượt quá công suất lớn nhất.
- Phải nối kết, bật hoặc tắt hệ thống âm tần hoặc bộ phận của nó (máy phát CD, máy dò sóng v.v) ở trạng thái tắt máy khuếch đại hoặc ít nhất cắt mạch lỗ cắm loa. Nếu không, những thao tác này gây nhiều sẽ ảnh hưởng đến bộ loa và có thể làm hỏng bộ phận loa.
- Đừng dùng bức máy khuếch đại công suất nhỏ phát ra âm thanh âm lượng cao, dưới tình hình này, biến dạng sóng hài sẽ tăng dữ dội, có thể làm hỏng bộ phận loa.
- Khi tăng cường tần suất đặc biệt bằng bộ điều chỉnh âm sắc hoặc bộ hiệu chỉnh âm thấp, âm cao, đừng điều chỉnh quá cao âm lượng của máy khuếch đại, nếu không, loa sẽ quá tải nhanh.
- Đừng chạm vào màng rung và hệ thống treo của bộ phận loa. Vì chúng dễ bị làm hỏng, cấm chạm vào.

Nối kết máy khuếch đại

Sản phẩm này có 2 lỗ cổng nối dây đầu vào kiểu SPEAKON. Những cổng nối dây này là mạch nối song song hoàn toàn như nhau, hãy sử dụng nó nào tiện lợi hơn.

- ⊗ Khi sản phẩm này ở trạng thái nối kết với máy khuếch đại, đừng đoàn mạch những cổng nối dây còn lại. Nếu không, có thể làm trực sản phẩm này hoặc máy khuếch đại.
- ⊗ Sau khi nối kết xong, kéo nhẹ cáp điện để xác định đã nối kết hoàn hảo hay chưa. Nối kết không tốt có thể làm gián đoạn âm thanh hoặc gây tiếng ồn.
- ⊗ Nếu ruột dây của cáp điện tần ra từ đầu nối dây và có thể chạm vào nhau, Điều này sẽ làm máy khuếch đại quá tải mà gây trực tiếp máy khuếch đại.

1. Tắt nguồn điện máy khuếch đại.
2. Nối kết cổng nối dây đầu vào loa và cáp điện. Chỉ dẫn nối kết là "1+" và "1-".
3. Nối kết cáp điện với cổng nối dây đầu ra loa của máy khuếch đại. (Phương pháp nối kết chi tiết hãy làm theo sách hướng dẫn sử dụng của máy khuếch đại.)
 - Cách nối kết cáp điện loa Speakon với cổng nối dây đầu ra loa:
Speakon 1 + → máy khuếch đại +
Speakon 1 - → máy khuếch đại -

Nối kết loa khác

- Sản phẩm này có 2 lỗ cổng nối dây đầu vào kiểu SPEAKON. Có thể nối kết với bộ loa khác cùng loại sản phẩm này.
- Số lượng loa có thể nối kết tùy theo trở kháng danh định của máy khuếch đại. Tình hình chi tiết hãy tham khảo sách hướng dẫn sử dụng của máy khuếch đại.
- Bản vẽ bên dưới cho thấy cách nối dây khi nối kết 2 cái loa.

Xoay biển hiệu

- Biển hiệu của sản phẩm này có thể xoay được
- Khi xoay biển hiệu ra để xoay chuyển, chú ý không dùng sức quá mức làm cho biển hiệu hoặc lưới sắt biến dạng.

Bảo dưỡng bộ loa

- Hãy dùng vải mềm lau chùi bụi và chất bẩn.
- Nếu bộ loa quá bẩn, hãy dùng vải mềm đã chấm dung dịch trung tính được pha loãng với nước gấp 5 đến 6 lần, sau đó lau chùi bằng vải khô. Đừng sử dụng chất pha loãng, dầu xăng, chất vệ sinh hoặc các dung dịch hóa học khác trên hoặc ở gần bộ loa, nếu không thì có thể làm tổn thương bề mặt bộ loa. Ngoài ra, đừng sử dụng thuốc trừ sâu hoặc thuốc phun khác xung quanh bộ loa.

Những vấn đề cần chú ý

"BMB có thể thay đổi một phần vật liệu phương pháp sản xuất hoặc thiết kế của các bộ phận nhằm mục đích cải tiến sản phẩm. Các thao tác này thường được áp dụng cho các sản phẩm hiện có mà không cần thông báo. Một số phương diện của các sản phẩm BMB hiện tại có thể khác với các mô tả đã công bố, trừ khi có giải thích riêng, nếu không mặc định thông số kỹ thuật sẽ bằng hoặc tốt hơn các thông số kỹ thuật thiết kế ban đầu.

SPECIFICATIONS

System Type	Two-Way loudspeaker, bass reflex
Frequency Range (-10dB) *1	57Hz-20kHz
Frequency Response (±3dB) *1	95Hz-20kHz
Sound Pressure Level *2	93dB
Impedance	8 Ω
Max Sound Pressure Level *3	118dB (Peak 124dB)
Power Capacity	Continuous 300W, Program 600W, Peak 1200W
Dimensions	(W) 319mm x (H) 530mm x (D) 357mm (12.5" x 20.8" x 14.0")
Shipping Dimensions	(W) 425mm x (H) 635mm x (D) 460mm (16.7" x 25" x 18.1")
Net Weight	16.61kg (36.6lbs)
Shipping Weight	21.85kg (48.17lbs)
Input Connectors	Speaker Connector (4P) x 2
Pole Mount Cap.	Φ36mm (1.4"), Depth 75mm (3.0")
Speaker unit	LF Unit: 250mm (10") Cone, 65mm (2.6") Voice Coil x 1 HF Unit: 25mm (1") Throat, 34.4mm (1.35") Voice Coil x 1
Enclosure Construction	15mm (0.6") Plywood
Accessories	Owners manual Registration card

- *1 Full space (4π) conditions
- *2 1w/1m on-axis, swept-sine in anechoic environment
- *3 Calculated

تفاصيل

نوع النظام	نوع الانعكاس مع الجير شاشي الاتجاه
كيلو هرتز (10-ديسيبل) *1	57 هرتز - 20 كيلو هرتز
استجابة التردد (±3 ديسيبل) *1	95 هرتز - 20 كيلو هرتز
الحساسية *2	93 ديسيبل
المعاوقة المقترنة	8 أوم
الحد الأقصى من مستوى ضغط الصوت *3	118 ديسيبل (الذروة 124 ديسيبل)
قوة النظام	300 واط مستمر، الإشارة الموسيقية 600 واط نغمة 1200 واط
أبعاد المنتج	(العرض) 319 مم × (الارتفاع) 530 مم × (العمق) 357 مم (12.5" × 20.8" × 14.0")
أبعاد الكرتون	(العرض) 425 مم × (الارتفاع) 635 مم × (العمق) 460 مم (16.7" × 25" × 18.1")
الوزن الصافي	16.61 كجم (36.6 رطل)
وزن الشحن	21.85 كجم (48.17 رطل)
مقياس التوصيل	قابس ميكرو الصوت (4P) × 2
غطاء الحمل	القطر 36 ملم (1.4")، العمق 75 ملم (3.0")
وحدة ميكرو الصوت	وحدة الصوت بالتردد المنخفض: مخروط 250 مم (10")، ملف صوتي 65 مم (2.6") × 1 وحدة الصوت بالتردد المرتفع: حلق 25 مم (1")، ملف صوتي 34.4 مم (1.35") × 1
اللوحة الملتصقة	الخشب الرقائقي 15 مم (0.6")
بطاقة تسجيل المنتج	دليل التعليمات

- *1 مساحة كاملة شرط (4π)
- *2 1w/1m محوري، مسح التردد الجبسي في بيئة خائفة
- *3 الحساب

시양

시스템 유형	2웨이 로드 스피커, 저음반사형
주파수 범위 (-10dB) *1	57Hz-20kHz
주파수 응답 (±3dB) *1	95Hz-20kHz
감도 *2	93dB
정격 저항	8 Ω
최대 음압레벨 *3	118dB (피크 124dB)
시스템 출력	연속 300W, 프로그램 600W, 피크 1200W
제품 사이즈	(너비) 319mm x (높이) 530mm x (깊이) 357mm (12.5" x 20.8" x 14.0")
선적 사이즈	(너비) 425mm x (높이) 635mm x (깊이) 460mm (16.7" x 25" x 18.1")
순량	16.61kg (36.6lbs)
선적 중량	21.85kg (48.17lbs)
인풋 커넥터	스피커 커넥터(4P) x 2
폴 마운트 캡	Φ36mm (1.4"), 깊이 75mm (3.0")
스피커 유닛	저음 유닛: 250mm (10") 콘, 65mm (2.6") 보이스 코일 x 1 고음 유닛: 25mm (1") 소르트, 34.4mm (1.35") 보이스 코일 x 1
스피커 돔	15mm (0.6") 합판
액세서리	사용설명서 등록카드

- *1 전공간 (4π) 조건
- *2 동축, 소음환경에서 정현 스위프
- *3 계산

规格

系统类型	2分频低音反射型
频率范围 (-10dB) *1	57Hz-20kHz
频率响应 (±3dB) *1	95Hz-20kHz
灵敏度 *2	93dB
额定阻抗	8 Ω
最大声压级 *3	118dB (峰值 124dB)
系统功率	连续300W, 音乐信号600W, 峰值1200W
产品尺寸	(宽) 319mm x (高) 530mm x (深) 357mm (12.5" x 20.8" x 14.0")
外包装尺寸	(宽) 425mm x (高) 635mm x (深) 460mm (16.7" x 25" x 18.1")
净重	16.61kg (36.6lbs)
运输重量	21.85kg (48.17lbs)
连接插口	音箱插头(4P) x 2
支架托盘	Φ36mm (1.4"), 深度 75mm (3.0")
扬声器单元	低音单元: 250mm (10") 纸盆, 65mm (2.6") 音圈 x 1 高音单元: 25mm (1") 喉管, 34.4mm (1.35") 音圈 x 1
板材	15mm (0.6") 夹板
附件	使用说明书 产品登记卡

- *1 全空间 (4π) 条件
- *2 1w/1m 同轴, 消声环境下正弦扫频
- *3 计算

Especificaciones

Tipe Sistem	Tipe refleks bas dua frekuensi pecahan
Lingkup Frekuensi (-10dB) *1	57Hz-20kHz
Respons Frekuensi (±3dB) *1	95Hz-20kHz
Sensitivitas *2	93dB
Impedansi Pengenal	8 Ω
Tingkat Tekanan Suara Maksimum *3	118dB (nilai puncak 124dB)
Daya Sistem	Berturut-turut 300W, Sinyal musik 600W, Nilai puncak 1200W
Ukuran Produk	(lebar) 319mm x (tinggi) 530mm x (kedalaman) 357mm (12.5" x 20.8" x 14.0")
Ukuran Kotak Luar	(lebar) 425mm x (tinggi) 635mm x (kedalaman) 460mm (16.7" x 25" x 18.1")
Berat Bersih	16.61kg (36.6lbs)
Berat Pengangkutan	21.85kg (48.17lbs)
Soket Koneksi	Steker kotak bunyi (4P) x 2
Baki Braket	Φ36mm (1.4"), Kedalaman 75mm (3.0")
Unit Loudspeaker	Unit bas: 250mm (10") Kerucut kertas, 65mm (2.6") Kumpulan suara x 1 Unit suara tinggi: 25mm (1") Tabung tergorogokan, 34.4mm (1.35") Kumpulan suara Coil x 1
Material Lembar	15mm (0.6") Pelat penjepit
Lampiran	Manual Penggunaan Kartu Pendaftaran Produk

- *1 Kondisi (4π) ruang penuh
- *2 Koaksial 1w/1m, frekuensi sapuan sinus di lingkungan anechoic
- *3 Perhitungan

Spesikasi

Jenis sistem	2 hala frekuensi reflektif bunyi rendah
Jarak frekuensi (-10dB) *1	57Hz-20kHz
Frekuensi Tanggapan (±3dB) *1	95Hz-20kHz
Sensitiviti *2	93dB
Impedansi berkadar	8 Ω
Tahap tekanan bunyi maksimum *3	118dB (nilai puncak bunyi 124dB)
Kuasa sistem	300W berterusan, isyarat muzik 600W, nilai puncak bunyi 1200W
Saiz Produk	(lebar) 319mm x (Tinggi) 530mm x (Dalam) 357mm (12.5" x 20.8" x 14.0")
Saiz kotak luar	(lebar) 425mm x (Tinggi) 635mm x (Dalam) 460mm (16.7" x 25" x 18.1")
Berat bersih	16.61kg (36.6lbs)
Berat Pengangkutan	21.85kg (48.17lbs)
Soket sambungan	soket penyambung bunyi (4P) x 2
Kutub pasang kepala	Φ36mm (1.4"), dalam 75mm (3.0")
Unit pembesar suara	Unit bunyi rendah: 250mm (10") kon pembesar suara, 65mm (2.6") gegelung suara x 1 Unit bunyi tinggi: 25mm (1") tiub kerongkong, 34.4mm (1.35") gegelung suara x 1
Papan	15mm (0.6") serpihan
Aksesori	Buku Arahan penggunaan produk kad pendaftaran

- *1 syarat ruang penuh (4π)
- *2 1w/1m sepaksi, sapu sinusoidal dalam persekitaran muffler
- *3 Perhitungan

Спецификации

Тип системы	Двухполосный динамик, басовый рефлекторный тип
Диапазон частот (-10дБ)*1	57Гц-20КГц
Частотная характеристика (±3дБ)*1	95Гц-20КГц
Чувствительность *2	93дБ
Номинальное сопротивление	8 Ом
Максимальный уровень звукового давления *3	118дБ
..... (пиковое значение 124дБ)	
Мощность системы	Непрерывно 300Вт; музыкальный
..... сигнал 600Вт; пиковое значение 1200Вт	
Размер продукции.....(Ширина) 319мм x (Высота) 530мм x (Глубина) 357мм	
..... (12.5" x 20.8" x 14.0")	
Габаритные размеры ящика	(Ширина) 425 мм x
..... (Высота) 635мм x (Глубина) 460мм	
..... (16.7" x 25" x 18.1")	
Вес нетто	16.61кг (36.6 фунтов)
Вес при транспортировке.....	21.85кг (48.17Фунтов)
Соединительное гнездо.....	Разъем динамика (4P) x 2
Лоток для кронштейна.....	Ф36мм (1.4"), глубина 75мм (3.0")
Блок динамика	НЧ блок: 250мм (10") Диффузор,
..... 65мм (2.6") Звуковая катушка x 1	
..... ВЧ блок: 25мм (1") Горловина,	
..... 34.4мм (1.35") Звуковая катушка x 1	
Листовой материал.....	15мм(0.6") Прижимная планка
Приложение	Инструкция по эксплуатации
.....	Регистрационная карточка продукта

- *1 Условие полного пространства (4π)
 *2 1w1m коаксиальный, синусоидальная частотная развертка
 в звукопоглощающей среде
 *3 Расчет

таблица

ประเภทระบบ	แบบสองทางเสียงเบสสองทาง
ช่วงความถี่ (-10dB) *1	57Hz-20KHz
การตอบสนองความถี่ (±3dB) *1	95Hz-20KHz
ความไว *2	93dB
ค่าพีคต่อพีคแดนซ์ *3	8 Ω
ระดับความดันเสียงสูงสุด *3	118dB (ค่าสูงสุด 124dB)
กำลังไฟฟ้าของระบบ	ต่อเนื่อง 300W สัญญาณเพลง 600W ค่าสูงสุด 1200W
ขนาดสินค้า	(กว้าง) 319mm x (สูง) 530mm x (ลึก) 357mm
..... (12.5" x 20.8" x 14.0")	
ขนาดกล่อง	(กว้าง) 425mm x (สูง) 635mm x (ลึก) 460mm
..... (16.7" x 25" x 18.1")	
น้ำหนักสุทธิ	16.61kg (36.6lbs)
น้ำหนักรวม	19.51kg (43.0lbs)
ขั้วต่อ	แฉกสี่ทาง (4P) x 2
ขาตั้ง	Φ36 mm (1.4"), ความลึก 75 mm (3.0")
ดอกสว่านไฟ	หน่วย LF: ความสูง 250mm (10"), รัศมีขั้วต่อ 65mm (2.6") x 1
..... หน่วย HF: ช่องต่อ 25mm (1"), รัศมีขั้วต่อ 34.4mm (1.35") x 1	
แผ่นกระดาษ	15 mm (0.6 ") แผ่นไม้ยึด
อุปกรณ์เสริม	คู่มือการใช้งาน
.....	บัตรรับประกันข้อมูลสินค้า

- *1 สภาพฟูลสเปซ (4π)
 *2 1w1m แนวนวม มีสัญญาณภาคของความถี่สั้นในช่องโรับเสียงสะท้อน
 *3 คำนวณ

ESPECIFICACIONES

Тип de Sistema.....	Altavoz de dos vías, recinto acústico reflector de bajos
Gama de Frecuencia (-10dB) *1	57Hz-20KHz
Respuesta en Frecuencia (±3dB) *1	95Hz-20KHz
Sensibilidad *2	93dB
Impedancia Nominal	8 Ω
Nivel Máximo de Presión Sonora *3	118dB (Pico 124dB)
Capacidad de Potencia	Continuo 300W, Programa 600W, Pico 1200W
Dimensión de Producto	(W) 319mm x (H) 530mm x (D) 357mm
..... (12.5" x 20.8" x 14.0")	
Dimensión de Caja	(W) 425mm x (H) 635mm x (D) 460mm
..... (16.7" x 25" x 18.1")	
Peso Neto	16.61kg (36.6lbs)
Peso de Envío	21.85kg (48.17lbs)
Toma de Conexión	Conector de Altavoz(4P) x 2
Bandeja de Soporte.....	Φ36mm (1.4"), profundo 75mm (3.0")
Unidad de Altavoz	Unidad de BF: 250mm (10") Cono,
..... 65mm (2.6") Bobina de Voz x 1	
..... Unidad de AF: 25mm (1") Garganta,	
..... 34.4mm (1.35") Bobina de Voz x 1	
Material de Panel	15mm (0.6") Lámina de Contrachapado
Accesorios	Manual de Usuario
.....	Tarjeta de Registro

- *1 Condición de espacio completo (4π)
 *2 1w1m coaxial, barrido sinusoidal en entorno anecoico
 *3 Cálculo

Quy cách

Loại hệ thống	Loại phân âm 2 trầm 2 phần tần
Dải tần số (-10dB) *1	57Hz-20KHz
Đáp ứng tần số (±3dB) *1	95Hz-20KHz
Độ nhạy*2	93dB
Trở kháng định mức	8 Ω
Mức áp suất âm thanh cực đại *3	118dB (giá trị định 124dB)
Công suất hệ thống.....	300W liên tục, tín hiệu âm nhạc 600W, giá trị định 1200W
Kích thước sản phẩm.....	(Rộng) 319mm x (cao) 530mm x (sâu) 357mm
..... (12.5" x 20.8" x 14.0")	
Kích thước hộp bên ngoài.....	(Rộng) 425mm x (cao) 635mm x (sâu) 460mm
..... (16.7" x 25" x 18.1")	
Trọng lượng tịnh.....	16.61kg (36.6lbs)
Trọng lượng vận chuyển.....	19.51kg (43.0lbs)
Đầu nối phích cắm	Ổ cắm loa (4P) x 2
Bộ giá đỡ	Φ36mm (1.4"), độ sâu 75mm (3.0")
Bộ loa.....	Âm trầm: nón loa 250mm (10"), cuộn dây loa 65mm (2.6") x 1
.....	Âm cao: ống loa 25mm (1"), cuộn dây loa 34.4mm (1.35")
Vật liệu.....	Thành loa 15mm (0.6")
Phụ kiện.....	Sổ tay hướng dẫn sử dụng
.....	Thẻ đăng ký sản phẩm

- *1 điều kiện toàn bộ không gian (4 π)
 *2 đồng trục 1w1m, tần số quét hình sin trong môi trường không truyền âm
 *3 Tính toán

BMB International Japan

<http://www.bmb.com>