

사용 설명서



BMB 제품을 구입해 주셔서 감사합니다.

이 스피커를 사용하기 전에 제품의 적절한 작동을 위해 사용 설명서를 자세하게 읽어 보시기 바랍니다. 나중에 참조할 수 있도록 잘 보관 하십시오.



안전에 관한 주의 사항

안전을 위하여, 본 제품을 사용하기 전에 다시 설명서를 읽어 보시기 바랍니다. 사용 설명서를 자세하게 읽은 후 나중에 참조할 수 있도록 잘 보관 하십시오.

< 안전 주의사항 > 귀하 또는 다른 분들에게 피해를 주거나 또는 재산 손실을 방지 하기 위하여 다양한 패턴 표기가 첨부되어 있습니다. 패턴의 표기와 의미는 다음과 같습니다, 자세하게 읽고 이해 하시기 바랍니다.



-  **경고** 이 플래그를 무시할 경우, 잘못 사용하거나 또는 심각한 부상 또는 사망을 초래할 수 있습니다.
-  **주의** 이 플래그를 무시할 경우, 잘못된 사용, 사용자 부상 또는 제품 손상 등이 초래될 수 있습니다.

패턴 예제 설명

-  △ 주의 / 경고의 내용을 표시합니다. 구체적인 주의사항 (왼쪽의 설명 사항은 감전 주의) 을 제시하고 있습니다.
-  ⊘ 기호는 삼가해야 할 행위를 제시하고 있습니다. (왼쪽 그림은 분해 금지를 의미하고 있습니다)
-  ● 강제적인 행위 또는 지시 내용을 제시하고 있습니다. 패턴 중간에는 구체적인 지시 내용이 제시되어 있습니다. (왼쪽 그림은 전원 콘센트를 플러그에서 제거하도록 지시하고 있습니다)

경고

■ 오류 상태에서 계속 사용 하지 마십시오

-   ● 만일 연기, 냄새, 이음, 이취 등 이상한 상태에서 계속 제품을 사용할 경우에는 화재, 감전, 앰프 고장의 원인이 될 수 있습니다. 즉시 앰프 전원을 끄고 콘센트에서 전원 코드를 제거하십시오. 연기가 계속 나는지를 확인하시고 구입처로 수리를 요청하십시오.



■ 함부로 개조하지 마십시오

-  ● 함부로 개조하거나 본 제품을 분해하지 마십시오. 그렇지 않을 경우에는 화재, 감전의 원인이 될 수 있습니다.



■ 물이 있는 곳에 보관하지 마십시오

-  ● 이 제품은 물이 유입되거나 또는 물에 젖지 않도록 하십시오. 그렇지 않을 경우, 화재 또는 감전의 원인이 될 수 있습니다. 비, 눈이 오거나 또는 해안, 물가에서 본 제품을 사용할 경우, 각별히 주의하시기 바랍니다.

■ 물이 담겨진 용기에 넣지 마십시오





-  ● 본 제품위에 꽃병, 화분, 컵, 화장품, 의약품, 물이 담겨져 있는 용기 및 작은 금속물품을 놓지 마십시오. 물이 기기에 유출될 경우, 화재 또는 감전의 원인이 될 수 있습니다.
-   ● 물이 기기에 유출될 경우, 즉시 전원을 끄고 콘센트를 전원 플러그로부터 분리 한후 대리점에 문의하십시오. 계속 사용할 경우에는 화재, 감전의 원인이 될 수 있습니다.

■ 이물을 기기 내부에 삽입하지 마십시오



-   ● 만일 이물이 앰프에 삽입될 경우, 즉시 전원을 끄고 콘센트를 전원 코드로부터 제거한후 대리점에 문의하십시오. 계속 사용할 경우에는 화재, 감전의 원인이 될 수 있습니다.

주의

■ 설정 주의사항

-  ● 흔들리는 장소에 배치할 수 없습니다. 추락될 경우, 손상을 일으킬 수 있습니다.
-  ● 제품을 이동할 경우, 손으로 스틸 메쉬, 스피커 유닛을 잡지 마십시오. 그렇지 않을 경우, 손상을 입을 수도 있습니다.
-  ● 제품을 이동할 경우, 앰프 전원을 끄고 콘센트에서 전원 코드를 제거하고 스피커 케이블을 분리한 후 이동하십시오. 그렇지 않을 경우, 케이블이 손상되거나 또는 화재, 감전 등의 원인이 될 수 있습니다.
-  ● 제품위에 TV, 오디오 장비를 올려놓은 상태에서 제품을 이동하지 마십시오. 물품이 추락되어 손상이 발생할 수 있습니다.
-  ● 제품위에 10kg 이상 무거운 물품 또는 본체 크기보다 더 큰 물품을 올려놓지 마십시오. 그렇지 않을 경우, 불균형으로 추락 사고로 부상을 일으키는 원인이 될 수 있습니다.





■ 다음 장소에 제품을 설정할 수 없습니다

-  ● 식품 가공 작업대, 가습기 등 연기, 증기가 발생하는 장소에 설치할 수 없습니다. 그렇지 않을 경우, 화재, 감전의 원인이 될 수 있습니다.
-  ● 습기, 분진이 많은 장소에 보관하지 마십시오. 그렇지 않을 경우, 화재, 감전의 위험이 있습니다.

■ 결선 관련 안내 사항

-  ● 제품과 기타 오디오 장비, TV 등 장비사이에 케이블을 연결할 경우, 제품 사용 설명서를 자세하게 읽어 보시기 바랍니다 우선 전원을 끄고 사용설명서에 따라 조작하십시오.

■ 사용 주의 사항

-  ● 전원을 켜기 전에 볼륨을 Min 으로 설정합니다. 돌발적으로 큰 사운드는 청력에 손상이 될 수 있습니다.
-  ● 장기적으로 사운드가 왜곡된 상태에서 제품을 사용하지 마십시오. 스피커 과열로 화재가 발생할 수도 있습니다.
-  ● 스피커에 앉거나 또는 걸치지 마십시오. 특히 어린이를 주의하십시오. 제품 붕괴, 파손될 경우, 부상의 원인이 될 수 있습니다.
-  ● 현금 카드, 디스크 등 자석 제품은 제품에 접근하지 마십시오. 스피커에 내장된 자석은 데이터 분실, 제품 사용에 영향이 끼칠 수 있습니다.

설치 또는 설정 방법

- 이 제품은 적절한 경험을 보유하고 소정 설치 자격을 가진 작업자만 설치가 가능합니다. 부적절한 설치 또는 설정, 잘못된 사용, 개조 또는 자연 재해로 발생하는 사고, 손해 및 관련된 제품 손해 등 일체 책임을 부담하지 않습니다.
- 이 제품은 수직 또는 수평으로 벽면 또는 천장 또는 기초가 설치되어 있는 랙에 걸어놓을 수 있습니다. 제품 상부, 하부에는 각각 3 개 M10 나사 구멍이 있으며 측면과 뒷면에는 각각 2 개 M10 나사 구멍이 있습니다. 제품을 사용하기 전에 우선 나사를 제거하십시오. 또한, 하부에 1 개 $\Phi 36$ 막대 구멍이 있습니다.
- 벽이나 천장에 제품을 설치할 경우, 벽이나 천장의 강도가 충분히 제품 무게 (23kg) 에 견딜 수 있는지 확인하십시오. 의문이 있을 경우, 전문가에게 문의하십시오. 만일 제품이 추락될 경우, 심각한 부상의 원인이 될 수 있습니다.
- 이 제품과 함께 스탠드, 금속 액세서리를 사용할 경우, 스탠드 자재가 충분한 강도를 확보할 수 있는지를 우선 확인하시기 바랍니다.
- 짧은 거리로 이동할 경우, 캐비닛 측면의 손잡이를 사용할 수 있습니다.
- 직사광선이나 습기가 많은 환경에서 스피커를 설치하지 마십시오. 스토브 또는 기타 열 근원 근처에 제품을 설치하지 마십시오.
- 트위터 사운드의 완벽한 재생을 위하여 트위터 스피커는 청취자의 귀 높이에 해당되는 위치에 설치되어야 합니다.
- 베이스의 경우, 스피커를 벽면에 가까이 설치하여 베이스 레벨을 강화할 수 있습니다 (스피커를 방 구석에 설치할 경우, 베이스 레벨을 극대화할 수 있습니다).
- 이 제품은 자기 차폐 기능이 없습니다. 스피커와 TV 를 너무 가까이 접근시키지 마십시오, TV 색상이 흐려질 수 있습니다. 이러한 경우, TV 전원을 끄고 15~30 분이 경과된 후 다시 켜십시오. 만일 이 문제가 지속되면 TV 로부터 스피커를 멀리하십시오.

사용하기 전

- 이 스피커의 정격 임피던스 값은 8Ω입니다. 반드시 상응한 로드 앰프를 연결해야 합니다 (앰프 최소 및 최대 임피던스 값은 일반적으로 스피커 단자에 표기되어 있습니다: 예를 들면, "4Ω~16Ω" 또는 "6Ω~16Ω").
- 이 스피커 최대 입력 파워는 2,000w (피크)입니다, 입력 파워가 너무 높을 경우, 스피커가 파손될수도 있습니다. 스피커에 인가되는 파워값은 최대 파워값을 초과하지 마십시오.
- 반드시 앰프를 끄거나 또는 최소한 스피커 잭 (만일 앰프가 허용되는 경우) 을 차단할 경우, 오디오 시스템 또는 일부 (CD 플레이어, 튜너 등) 를 연결하거나 켜고 끄십시오. 그렇지 않을 경우, 이러한 조작으로 발생하는 간섭은 스피커에 영향을 미치지 않을뿐만아니라 스피커 유닛이 손상 될 수 있습니다.
- 강제적으로 저전력 앰프에 높은 볼륨 사운드를 생성하도록 하지 마십시오. 이러한 경우, 고조파 왜곡이 증가되며 스피커 유닛 손상이 발생할 수 있습니다.
- 그래픽 이퀄라이저 또는 저음, 고음 및 기타 향상된 특정 주파수를 사용할 경우, 무리하게 앰프 볼륨을 높이지 마십시오, 그렇지 않을 경우, 스피커가 빨리 과부하될수도 있습니다.
- 스피커 유닛의 진동판과 서스펜션 시스템을 만지지 마십시오. 그렇지 않을 경우, 손상의 원인이 될수 있습니다.

앰프 연결

이 제품은 2 세트 SPEAKON 타입 입력 단자가 장착되어 있습니다. 단자 연결 방법은 동일한 병렬 연결 방법을 적용합니다. 사용이 편리한 세트를 사용하십시오.

- ⊗ 이 제품과 앰프를 연결한 상태에서 기타 나머지 결선 단자를 단락시키지 마십시오. 그렇지 않을 경우, 제품이나 앰프의 고장의 원인이 될 수 있습니다.
- ⊗ 연결한 후, 케이블을 살짝 당겨보고 안정적으로 연결되어 있는지 확인합니다. 연결상태가 불량일 경우, 간헐적인 연결 문제가 발생하거나 또는 잡음이 발생할수 있습니다.
- ⊗ 만일 케이블 코어를 단자로부터 분산시킬 경우, 서로 접촉이 발생할수도 있습니다. 이러한 경우, 앰프 과부하로 앰프 작동이 정지될수도 있습니다.

이 제품은 Neutrik speakon® 스피커 커넥터 [NL4MP] 를 사용합니다. 결선 지침은 "+" 및 "1-" 입니다. Neutrik [NL4FX] 或 [NL4FC] Speakon 스피커 케이블을 사용하십시오.

1. 파워 앰프 전원을 끄십시오.
2. 스피커 입력 단자와 케이블을 연결합니다. 배선 지침 "+" 및 "1-".
3. 케이블과 파워 앰프 스피커 출력 단자를 연결합니다. (자세한 연결 방법은 앰프 사용 설명서에 따르십시오.)
 - Speakon 스피커 케이블과 파워 앰프 스피커 출력 단자를 연결하십시오:
 - Speakon 1+ → 앰프 +
 - Speakon 1- → 앰프 -

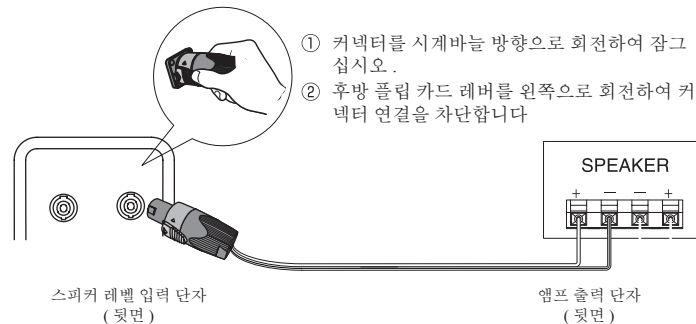

스피커 회로 안내도

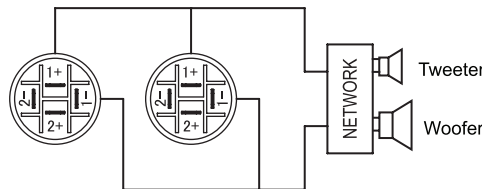

별도 스피커 연결

- 이 제품은 2 세트 SPEAKON 타입 입력 단자가 장착되어 있습니다. 이 제품은 동일한 유형의 기타 스피커와 연결할수 있습니다.
- 앰프의 정격 임피던스에 따라 연결 가능한 스피커 갯수가 다를수도 있습니다. 자세한 내용은 앰프 사용 설명서를 참조하십시오.
- 다음 그림에는 2 개 스피커를 연결할 경우의 결선 상태를 보여주고 있습니다.

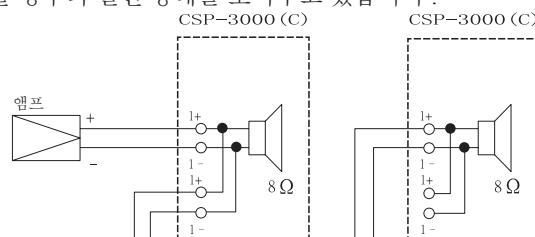

명판 회전

- 제품 명판은 회전 할 수 있습니다.
- 명판 또는 스틸 메쉬의 변형을 방지하기 위하여 명판을 회전할 경우, 무리하게 당겨지지 않도록 주의하십시오.

스피커 유지 보수

- 먼지를 제거할 경우, 부드러운 천을 사용하십시오.
- 스피커를 청소할 경우, 5-6 배 물로 희석된 중성 용매에 적신 부드러운 천으로 닦으십시오. 그 다음으로 마른 천으로 천천히 닦으십시오. 시너, 가솔린, 세제 및 기타 화학 용제는 스피커 표면에 손상을 줄 수 있으므로 스피커 주변에서 상기 화학 약품을 사용하지 마십시오. 또한, 스피커 주변에서 살충제를 사용하지 마십시오.

규격 사양

유형.....2 단식 리플렉스 타입
 스피커 유닛..... 250mm 베이스 드라이브 60mm 사운드 링 x 1
1" 출력 고주파 압축장치 34.4mm 사운드 링 x 1
 주파수 응답.....75Hz ~20,000Hz (± 3dB)
 감도.....97dB/W/m
 최대 SPL.....128dB/m
 장기 연속 최대 SPL.....124dB/m
 정격 출력.....300W
 최대 전력.....1200W
 음악 신호 전력.....600W

지향각.....H80° x V50°
 연결 잭.....Neutrik Speakon® NL4MP x 2
 공칭 임피던스.....8 Ω
 치수..... 폭 315 x 높이 527 x 깊이 293mm
 무게.....16.9kg
 패널 자재.....15 mm 포플러 합판
 약세사리.....사용 설명서 (본 책자) x 1
제품 등록 카드 x 1

외관도

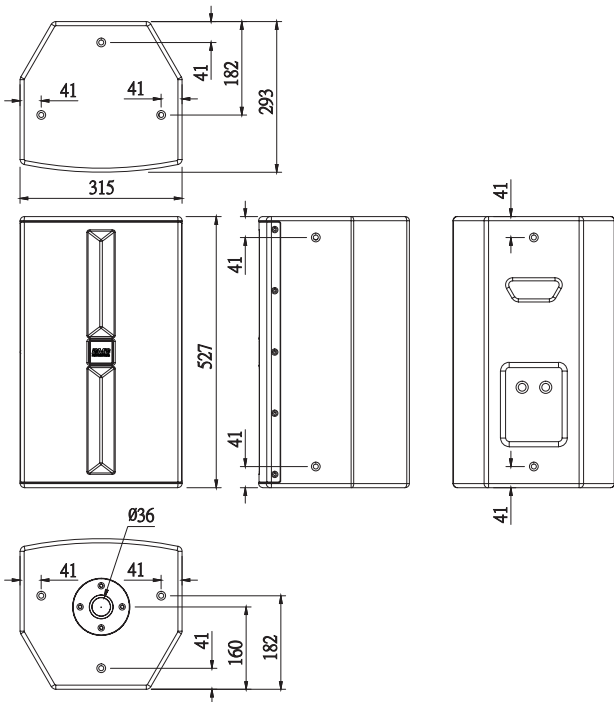

표준 특성

주파수 응답 특성

트위터 스피커 전면

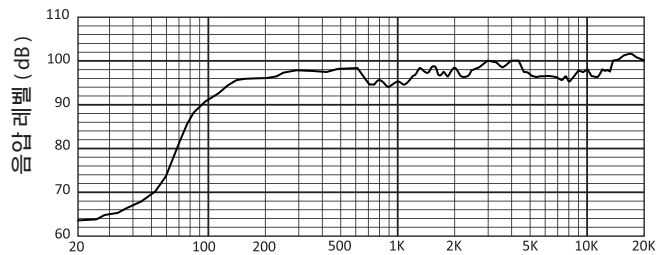

임피던스 특성

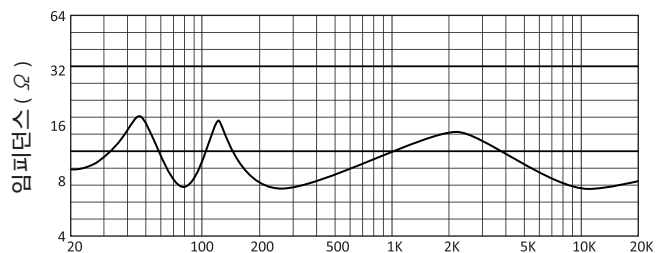

- 제품 개선을 목적으로 상기 사양 및 외관 디자인이 예고없이 변경 될 수 있습니다.