

## 用户手册

感谢您购买 **BMB** 卡拉 OK 音箱。

使用此扬声器之前，请仔细阅读使用说明书，以便正确操作。通读完毕后，请妥善保存，以备日后参考。

## 安全上的注意事项

基于安全，在正确地使用本产品之前，请再次仔细通读本使用说明书。通读完毕后，请妥善保存，以备日后参考。

〈安全上的注意事项〉是为了防止给您或其他人带来危害、财产的损失，进行的各种图案标识。图案的标识和意义如下，请阅读并理解。



### 警告

表示如果无视这个标识、错误使用，可能导致人员重伤甚至死亡。



### 注意

表示如果无视这个标识、错误使用，可能导致物品的损坏甚至人员受伤。

### 图案表示例



△ 记号是要注意/警告的内容。图案的中间描绘具体的注意内容(左图的描绘是指注意触电)。



⊘ 记号是告知禁止的行为。图案的中间描绘具体的禁止内容(左图的描绘是指禁止分解)。



● 记号是告知强制的行为或指示的内容。图案的中间描绘具体的指示内容(左图的描绘是指将电源插头从插座中拔出)。

## 警告

### ■ 故障状态不要继续使用



● 万一，出现冒烟、异味、异音等异常状况下继续使用，会导致火灾、触电、放大器发生故障。请立即关闭功放电源、从插座上拔出电源插头。确认不再冒烟再委托销售店修理。

### ■ 不要改造



● 不要改造或拆解本产品。否则可能会导致火灾、触电。

### ■ 不要放置在有水的地方



● 本产品不可进水、不可淋湿。进水、淋湿可能会导致火灾、触电。在下雨天、降雪天、海岸边、水边使用时要特别注意。

### ■ 不要搁置在有水的容器下面



● 不可在本产品上面搁置花瓶、植物盆栽、杯子、化妆品、药品、有水的容器和小金属物品。水洒出来、进入机器内部会导致火灾、触电。



● 万一，本机器发生进水，请立即关闭功放电源、从插座上拔出电源插头，然后联络销售店。继续使用的話，会导致火灾、触电。





### ■ 不要塞进异物





● 万一，异物进入本机器，立即关闭功放电源、从插座上拔出电源插头，然后联络销售店。继续使用的話，会导致火灾、触电。

# 注意

## ■ 设置上的注意

-  ● 不可放置在晃动的地方。掉下来、摔下来会导致损伤。
-  ● 移动本产品时，不可用手抓前盖、扬声器单元。可能会导致损伤。
-  ● 移动本产品时，请关闭功放电源、从插座上拔出电源插头、拆下扬声器电缆再移动。否则会导致电缆线破损、引起火灾、触电等。
-  ● 本产品上放置电视机、音响器材时不要移动本产品。物品可能会倒塌导致损伤。
-  ● 本产品上不可放置超过 10kg 的重物或与之相比外形尺寸大的物品。否则不平衡会使物品倒塌、掉落而导致损伤。





## ■ 不可设置在以下场所

-  ● 不可放置在食品加工台、加湿器等有油烟、蒸气的场所。否则可能会导致火灾、触电。
-  ● 不可放置在湿气重、灰尘多的场所。否则可能会导致火灾、触电。

## ■ 关于接线

-  ● 将本机器与其它音响器材、电视机等机器接线时，请仔细阅读各机器的使用说明书，请先关闭电源，再按照说明进行操作。

## ■ 使用上的注意

-  ● 请将音量调到最小再接通电源。突然间很大的声音会导致听力受损。
-  ● 请不要长时间使用声音失真的状态。因为扬声器会急剧发热导致火灾。
-  ● 请不要坐在或悬挂在扬声器上。特别要注意小孩。倒塌、破坏会导致其受伤。
-  ● 现金卡、磁盘等磁性制品不要靠近。扬声器的磁性会导致数据消失、影响制品的使用。

## 安装扬声器

- 本产品只限于有适当的经验，持有安装资格的人员进行安装。对于不正确安装或设置、误用、改造或由天灾所带来的事故、受伤或者有关的损坏，恕难承担一切的责任。
- 在安装本产品于墙壁或天花板之前，请先确认墙壁或天花板的强度是否能充分支撑本制品的质量 (22.9 kg)。如有疑问请与专家商量。若本产品有掉落的情况，会有导致受大伤的危险。
- 制品顶面有 5 个 M10 螺丝孔用于安装扬声器，底面配备 1 个 Ø36 的拖杆孔，在使用之前请先拧下堵塞的螺丝。
- 在与本产品一起使用台架、金属配件之前，请先确认这些支撑部件是否具有足够的强度。
- 如需短距离移动时，可利用箱体侧面的提手。
- 请不要将扬声器安装在阳光直射或非常潮湿的环境中。也不要安装在火炉或其它热源附近。
- 为了完美再现高频声音，高音扬声器应位于收听者耳朵齐高的高度。
- 对于低音，可以通过将扬声器靠近墙壁放置来增强低音水平（将扬声器放置于房间角落时可以最大程度地增强低音）。
- 本产品不具备磁屏蔽功能。如果扬声器和电视机靠得太近，则电视机的色彩可能会模糊。如果出现这种情况，请关闭电视机，然后 15~30 分钟后重新开启。如果此问题仍然存在，请将扬声器远离电视机放置。

## 使用前

- 此扬声器的额定阻抗为  $8\ \Omega$ 。必须将它连接到接受此类负载的功放（功放接受的最小和最大阻抗通常标示在扬声器插口处：例如“ $4\ \Omega\sim 16\ \Omega$ ”或“ $6\ \Omega\sim 16\ \Omega$ ”）。
- 此扬声器的最大输入功率为 1600 瓦（峰值），输入功率太高会损坏扬声器。请勿向扬声器施加超过最大功率的功率。
- 必须在关闭功放或至少断开扬声器插口（如果功放允许）的情况下，连接、打开或关闭音频系统或其一部分（CD 播放机、调谐器等）。否则，这些操作导致的干扰将影响到扬声器并可能损坏扬声器单元。
- 请勿强行使低功率功放产生高音量声音，在这种情况下，谐波失真会迅速加剧，并可能损坏扬声器单元。
- 使用图形均衡器或低音、高音校正器等增强特定频率时，请勿过度调高功放的音量，否则扬声器将快速过载。
- 请勿触摸扬声器单元的振动膜和悬挂系统。因其较易破损，请勿触摸。

## 连接功放

本制品配备 2 组 **SPEAKON** 型输入接线端子。接线端子是完全相同的并联接法，请使用认为方便的一组。

- ⊗ 本制品与功放连接的状态下，切勿短路其余的接线端子。否则可能导致本制品或功放产生故障。
- ⊗ 连接后，轻轻地拉一下电缆，确认是否切实可靠地连接。连接不良可能会发生断续音或噪音。
- ⊗ 如果电缆的芯线从端子中散出，可能会互相碰触。这会造成功放超负荷而引起功放停止运行的故障。

本制品使用 Neutrik speakon® 的扬声器连接器（NL4MP）。接线指引是“1+”和“1-”。

可使用 Neutrik（NL4FX）或（NL4FC）Speakon 扬声器电缆连接。

1. 关闭功放的电源。
  2. 连接扬声器输入端子与电缆线。接线指引是“1+”和“1-”。
  3. 连接电缆线与功放的扬声器输出端子。（详细连接方法请遵从功放的使用说明书。）
- Speakon 扬声器电缆与功放的扬声器输出端子连接：  
Speakon 1+ → 功放 +  
Speakon 1- → 功放 -

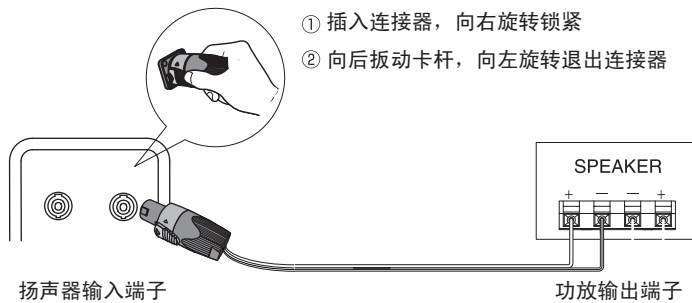

## 扬声器电路示意图

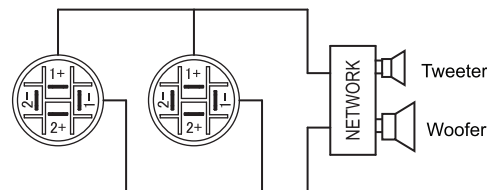

## 连接另外的扬声器

- 本制品配备 2 组 SPEAKON 型输入接线端子。可以和本制品相同类型的其它扬声器连接。
- 根据功放的额定阻抗不同，可连接的扬声器个数也不同。详细情况请参照功放的使用说明书。
- 下图表示连接 2 个扬声器时的接线。

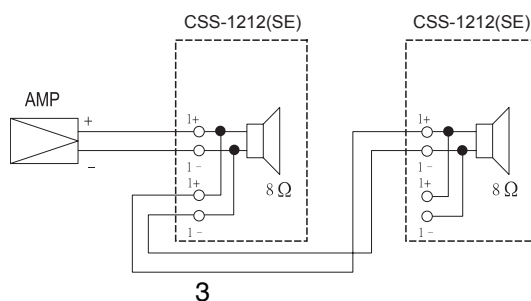

## 铭板旋转

- 本产品铭板可以旋转。
- 拉出铭板旋转时注意不要用力过度以免铭板或铁网变形。

## 音箱维护

- 请使用软布刷拭灰尘和污垢。
- 如果音箱非常脏，请使用蘸有使用 5~6 倍的水稀释过的中性溶剂的软布刷拭，然后再使用干燥的布刷拭。请勿在音箱上或附近使用稀释剂、汽油、清洁剂或其它化学溶剂，否则可能会损坏音箱表面。另外，请勿在扬声器附近使用杀虫剂或其它喷射剂。

## 外形图

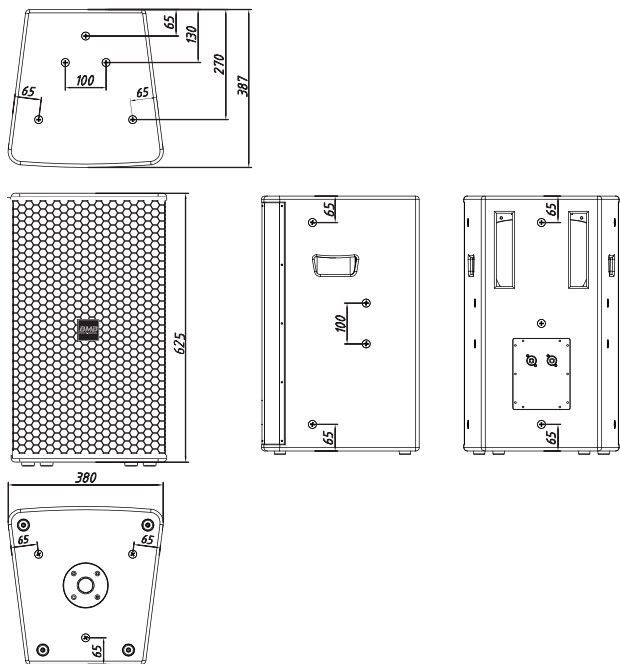

## 标准频率响应

### 声压级频率响应

位置 (高音扬声器正前方)

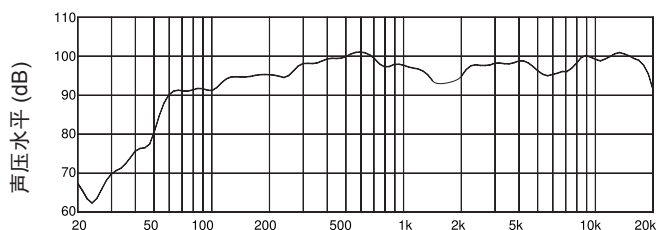

### 阻抗特性

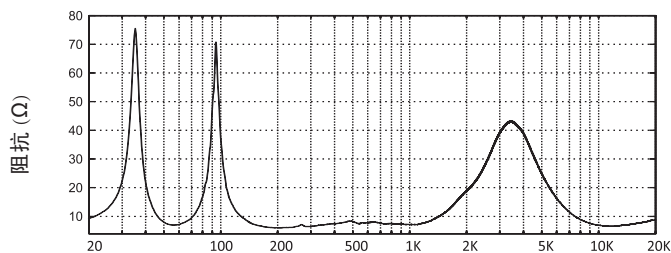

## 规格

类型	2 分频低音反射型
扬声器单元	300mm 低音驱动器配 75mm 音圈 x 1 25mm 喉管配 44mm 音圈 x 1
频率响应	50Hz ~ 20,000Hz (± 3dB)
灵敏度	98dB/W/m
峰值最大声压级	133dB/m
长期连续最大声压级	127dB/m
额定功率	400W
最大功率	1600W
音乐信号功率	800W
指向角	H80° x V60°
连接插口	2 x SPK4 Style
额定阻抗	8Ω
尺寸	宽 380x 高 625x 深 387mm
质量	22.9kg
板材	15mm 夹板
附件	使用说明书 (本书) x 1 产品登记卡 x 1

## 安装

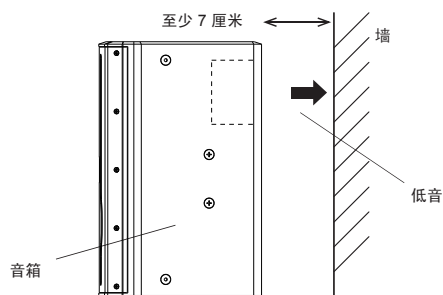

- 因产品改进，上述规格和外观若有变更，恕不另行通知。

**BMB International Corp.**  
http://www.bmb.com