

BUKU INSTRUKSI



Terimakasih kepada Anda membeli speaker Karaoke **BMB**.

Sebelum menggunakan alat membesarkan suara ini, silahkan membaca buku instruksi untuk mengoperasikan dengan cara tepat. Setelah membaca, silahkan menyimpannya dengan baik untuk mendapat referensi di masa depan.



HAL-HAL BERHATI-HATI TENTANG KEAMANAN

Untuk keamanan, sebelum penggunaan tepat pada produk ini silahkan membaca instruksi ini dengan teliti lagi. Setelah membaca semuanya, silahkan menyimpannya dengan baik untuk mendapat referensi di masa depan.

<hal-hal berhati-hati tentang keamanan> adalah buku untuk membantu Anda atau orang lain menghindari hal bahaya dan kerugian harta benda dengan berbagai tanda dan gambar. Artinya tanda gambar di bawah, silahkan membaca dan memahaminya.



- | | |
|---|--|
|  Peringatan | Ini berarti kalau mengabaikan tanda ini dan menggunakan secara salah, bisa mengakibatkan cedera serius atau bahkan kematian. |
|  Perhatian | Ini berarti kalau mengabaikan tanda ini dan menggunakan secara salah, bisa mengakibatkan kerusakan barang atau cedera orang. |

Contoh gambar tanda

- | | |
|---|--|
|  | ⚠ Tanda ini berarti konten berhati-hati/ peringatan. Tengah gambar menjelaskan hal-hal perhatian yang rinci (gambar kiri mengingatkan tentang kejutan listrik). |
|  | ⊘ Tanda ini untuk mengingatkan lakuan yang dilarang. Tengah gambar menjelaskan konten lakuan dilarang secara rinci (gambar kiri ini menjelaskan lalukan dilarang secara rinci). |
|  | ● Tanda ini memberi tahu hal-hal wajib atau instruksi. Tengah gambar ini menjelaskan isi instruksi rinci (di sebelah kiri menunjukkan bahwa mencabut steker listrik dari soket). |

PERINGATAN

■ Jangan terus menggunakannya dalam keadaan Sesar

- | | | |
|---|---|--|
|  |  | ● Kalau-kalau, dan kondisi seperti asap, bau, atau suara abnormal dan lainnya, terus menggunakannya, bisa menyebabkan kebakaran, sengatan listrik, dan sesar alat membesarkan suara. Mohon Segera mematikan daya listrik, cabut steker listrik dari soket. Pastikan bahwa asap tak muncul lagi dan kemudian menanyakan toko penjual untuk memperbaiki. |
|---|---|--|



■ Jangan memodifikasi

- | | |
|---|--|
|  | ● Jangan memodifikasi atau membongkar produk ini. Ini bisa mengakibatkan kebakaran dan sengatan listrik. |
|---|--|



■ Jangan letakkannya di tempat ada air

- | | |
|---|--|
|  | ● Dalam hari hujan, hari salju atau dekat pantai dan tepi sungai jika digunakan, mohon secara lebih hati-hati. Produk ini tidak bisa dimasuki air, tidak bisa basah. Kalau kena air, dan basah bisa menyebabkan kebakaran atau sengatan listrik. |
|---|--|

■ Jangan letakkannya di bawah wadah air.





- | | | |
|---|---|--|
|  | ● Tidak bisa meletakkan vas, pot tanaman, cangkir, kosmetik, obat-obatan, wadah berair dan barang-barang metal kecil di atas produk ini. Kalau Air tumpah dan masuk ke dalam mesin ini, ini bisa menyebabkan kebakaran atau sengatan listrik. | |
|  |  | ● Kalau-kalau, Air masuk ke mesin ini, segera mematikan daya listrik, mencabut steker listrik dari soket, kemudian menghubungi toko penjual. Terus menggunakannya, dapat mengakibatkan kebakaran dan sengatan listrik. |

■ Jangan mengisi barang asing



- | | | |
|---|---|---|
|  |  | ● Kalau-kalau, barang asing dimasuki mesin, segera mematikan daya listrik, mencabut steker listrik dari soket, kemudian menghubungi toko penjual Terus menggunakannya, dapat mengakibatkan kebakaran atau sengatan listrik. |
|---|---|---|

PERHATIAN

■ Hal-hal perhatian tentang meletakkannya

-  ● Tidak boleh ditempatkan di tempat goyang. Terjatuh bisa menyebabkan kerusakan.
-  ● Saat memindahkan produk ini, jangan menangkap jaring besi dan unit alat membesarkan suara dengan tangan. Ini mungkin menyebabkan kerusakan.
-  ● Saat memindahkan produk ini, silakan mematikan daya listrik, mencabut steker listrik dari soket, melepaskan kabel alat membesarkan suara, kemudian bergerak. Kalau pun , bisa dapat menyebabkan kerusakan pada kabel dan menyebabkan kebakaran, sengatan listrik, dll.
-  ● Jika meletakkan TV, peralatan audio di atas produk ini ,jangan memindahkannya. Barang itu bisa dapat menyebabkan kerusakan atau runtuh.
-  ● Tak boleh meletakkan barang yang berberat lebih dari 10kg atau ukurannya lebih besar dari produk ini. Kalau pun ketidakseimbangan bisa menyebabkan barangnya runtuh, terjatuh dan menyebabkan cedera.





■ Tidak boleh ditetapkan di lokasi berikut

-  ● Tidak ditempatkan di tempat lokasi beruap dan sulang asap seperti pengolahan makanan, alat membasah, dll .kalau tidak , bisa mengakibatkan kebakaran atau sengatan listrik.
-  ● Silahkan mematikan daya listrik dulu, kemudian mengikuti instruksi

■ Tentang sambungan kabel

-  ● Waktu menyambung mesin ini dengan kabel peralatan audio lain, televisi dan lain-lainnya, silahkan membaca dengan seksama buku dari setiap mesin, Silahkan mematikan daya listrik dulu, kemudian mengikuti instruksi

■ Hal-hal perhatian waktu menggunakannya

-  ● Mengaturkan tingkat suara ke minimum sebelum menghidupkan daya listrik Suara keras tiba-tiba dapat menyebabkan gangguan pendengaran.
-  ● Jangan menggunakannya selama waktu lama dalam suara abnormal. Karena alat membesarkan suara bisa menjadi panas tajam dan menyebabkan kebakaran.
-  ● Harapkan jangan duduk atau menggantung pada alat membesarkan suara .Awis tentang anak-anak. Runtuh dan kerusakan akan menyebabkan kecederaan mereka.
-  ● Jangan mendekati barang magnetik seperity kartu ATM, disk dan lainnya , magnet alat membesarkan suara bisa hilang and itu mempengaruhi penggunaan produk ini

CARA INSTALASI ATAU PENGATURAN

- Produk ini hanya boleh dipasang pelayan yang berpengalaman dan berkualifikasi instalasi untuk menginstalnya. Untuk kecelakaan , penyalahgunaan atau kecederaan yang disebabkan oleh instalasi dan pengaturan yang tidak tepat atau bencana alam, Maafkan kami tak bisa menanggung jawab untuk semua.
- Sebelum memasang produk ini pada dinding atau langit-langit, pastikan apakah kekuatan dinding atau langit-langit dapat sepenuhnya mendukung beratnya produk ini(16.6 kg). Jika ada ragu, silahkan berkonsultasi dengan ahli. Jika produk telah terjatuh, ada risiko besar yang menyebabkan cedera.
- Lima lubang sekrup dengan garis pusat sepanjangnya M10, dipasang di atas pembicara. Panel itu juga mempunyai lubang dengan garis pusat 36 mm; lepaskan penutup lensa sebelum digunakan.
- Sebelum menggunakan rak berdiri, dan aksesoris logam bersama produk ini, pastikan apakah kekuatan para bagian dukungan cukup atau tidak.
- Untuk jarak pendek ketika bergerak, silakan memperhatikan keselamatan, hati-hati produk jatuh.
- Jangan memasang alat membesarkan suara ini di lingkungan yang langsung kena sinar matahari atau lingkungan yang sangat lembab. Jangan juga menginstalnya di dekat kompor atau sumber panas lain.
- Untuk menampilkan suara frekuensi tinggi yang sempurna, alat membesarkan suara tinggi harus ditempatkan dalam ketinggian sama dengan telinga pendengar.
- Untuk suara rendah, Anda dapat menempatkan alat membesarkan suara dekat ke dinding untuk meningkatkan tingkat suara rendah (alat membesarkan suara diletak di sudut ruangan bisa memaksimalkan meningkatkan).
- Produk ini tidak memiliki fungsi melindungi dari magnet Jika alat membesarkan suara dan TV terlalu dekat , warna TV mungkin kabur. Jika ini terjadi, silahkan mematikan TV, dan kemudian menunggu 15 sampai 30 menit dan menghidupkan TV lagi. Jika masalah ini berlanjut, memindahkan alat membesarkan suara jauh dari TV.

SEBELUM MENGGUNAKANNYA

- Nilai standar impedansi alat membesarkan suara ini adalah 8Ω . Ini berarti harus menyambungkannya ke kekuasaan yang bisa menerima beban kekuasaan ini (Nilai impedansi minimum dan maksimum biasanya ditandai pada tempat steker: misalnya " 4Ω 16Ω ~" atau " 6Ω ~ 16Ω ").
- Kekuasaan masuk maksimum alat membesarkan suara ini adalah 1200 watt (nilai puncak), kekuasaan masuk yang terlalu tinggi dapat merusak alat membesarkan suara ini. Jangan menggunakan kekuasaan yang melebihi nilai maksimum pada alat membesarkan suara ini.
- Anda harus mematikan kekuasaannya atau setidaknya melepaskan stekernya dari soket (jika kekuasaan bisa menahan) dulu, baru bisa menyambung mengaktifkan atau menonaktifkan sistem audio atau bagiannya (pemutar CD, tuner, dll). Jika tidak, gangguan operasi itu bisa menyebabkan dan mempengaruhi alat membesarkan suara dan mungkin merusakkan unit alat membesarkan suara.
- Jangan memaksa alat ini menghasilkan suara tinggi dalam kekuasaan rendah, dalam kondisi ini, gelombang harmonik akan menjadi kacau secara pesat, dan ini mungkin dapat merusak unit alat membesarkan suara.
- Menggunakan equalizer grafis atau alat memperbaiki untuk suara rendah atau suara tinggi dan lain-lain untuk tambahan frekuensi tertentu, tidak boleh berlebihan meningkatkan suara kekuasaan tinggi, atau pun alat membesarkan suara akan cepat membebani.
- Jangan menyentuh selaput bergerak unit alat membesarkan suara sistem tergantung. Karena ini Lebih mudah terusak, jadi tak boleh sentuh.

MENGHUBUNG Pengeras

Produk ini dilengkapi dengan 2 kelompok terminal kabel masuk berjenis SPEAKON. Kelompok –kelompok terminal koneksi kabelnya memakai cara sambungan yang sama, gunakan kelompok yang nyaman.

- ⊗ Dalam kondisi produk ini disambung dengan kekuasaan, jangan membuat sirkuit- pendek ke terminal sisa lain. Hal ini dapat mengakibatkan kerusakan produk atau kekuasaan.
- ⊗ Setelah terhubung, tarik kabel secara perlahan untuk memastikan apakah hubungan efektif dan andal. Koneksi tak baik mungkin menghasilkan suara terputus atau kebisingan.
- ⊗ Jika kawat inti kabel tersebar keluar dari terminal, mungkin saling bersentuhan. Hal ini akan menyebabkan kekuasaan yang berlebihan dan menyebabkan kegagalan pengoperasi kekuasaan.

Produk menggunakan alat sambungan untuk alat membesar suara .Neutrik Speakon ® alat membesarkan suara [NL4MP].

Pedoman sambungan kabel adalah "+" dan "1 -."

Boleh menggunakan sambungan Neutrik kabel alat membesar suara (NL4FC) atau (NL4FX) alat .

1. mematikan listirik kekuasaan.
2. Hubungkan terminal masuk alat membesarkan suara dan kabel. Pedoman sambungan kabel adalah "+" dan "1 -."
3. Sambungkan kabel dan terminal keluar alat membesarkan suara. (Cara rince, silahkan mengikuti buku instruksi kekuasaan.)

- Kabel alat membesarkan suara Speakon dan terminal keluar alat membesarkan suara disambungkan:
 - Speakon 1 + → kekuasaan +
 - Speakon 1 - → kekuasaan -

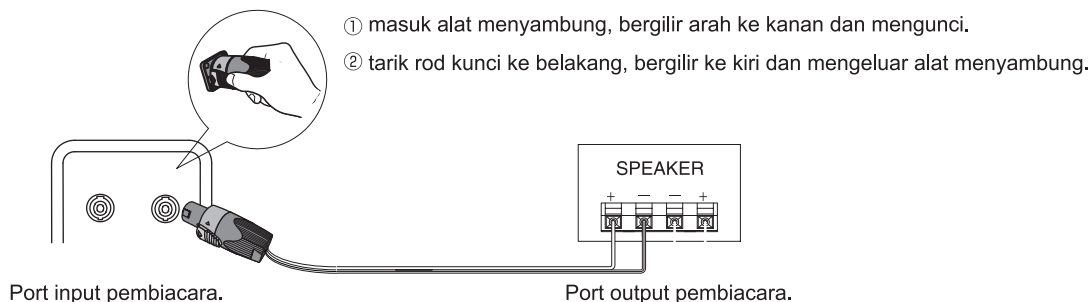

Gambar sirkuit skematis pembicara.

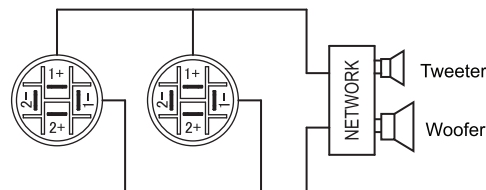

Menghubungkan dua alat membesarkan suara tambahan lain

- Produk ini dilengkapi dengan 2 kelompok terminal masuk kabel berjenis Speakon. Produk ini dapat dipakai bersama dengan alat membesar suara yang berjenis sama
- Menurut nilai impedansi kekuasaan yang berbeda, jumlah yang menghubungkan alat membesarkan suara juga berbeda. Untuk cara rinci, silahkan membaca buku instruksi kekuasaan.
- Gambar berikut ini menunjukkan kabel jika menyambungkan dua alat membesarkan suara .

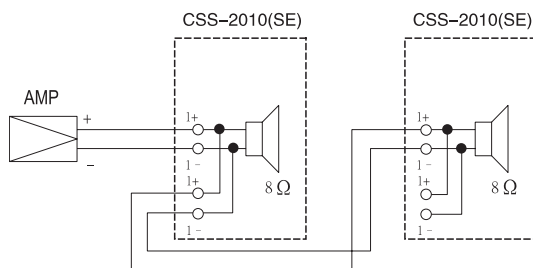

PAPAN NAMA BERPUTAR

- Papan nama produk ini bisa diputar.
- Ketika menarik papan nama, Jangan terlalu keras sampai nama papan atau jaring besi dirusak bentuknya.

PEMELIHARAAN KOTAK ALAT PEMBESAR SUARA

- Menggunakan kain lembut untuk membersihkan debu dan kotoran.
- Jika kotak alat membesarkan suara sangat kotor, silahkan membersihkannya dengan kain lembut yang dicelupkan dalam pelarut netral yang diencerkan 5 sampai 6 kali oleh air, dan kemudian menggunakan kain kering menggosoknya. Jangan menggunakan cairan terpis, bensin, larutan membersih atau pelarut kimia lainnya pada atau dekat kotak suara, karena ini mungkin dapat merusak permukaan kotak suara. Selain itu, jangan menggunakan pestisida atau semprotan lainnya dekat alat membesarkan suara.

GAMBAR BENTUK.

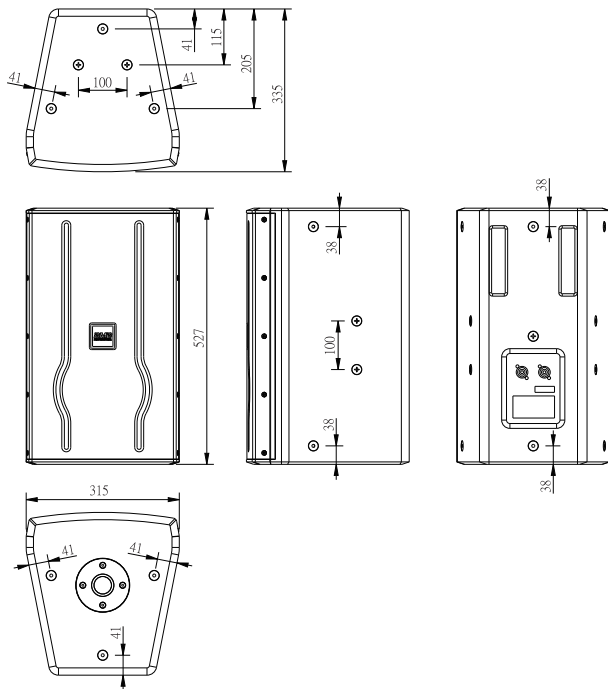

RESPON FREKUENSI STANDARD

Respon frekuensi level tekanan suara

Lokasi (Depan alat membesarkan suara tinggi)

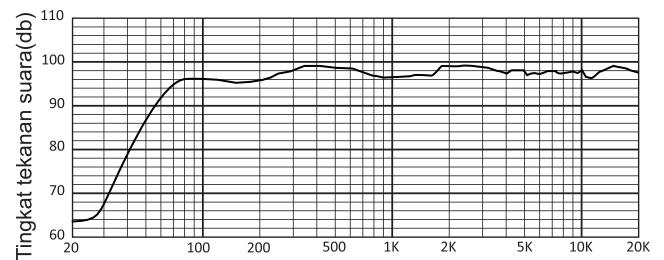

Ciri impedansi

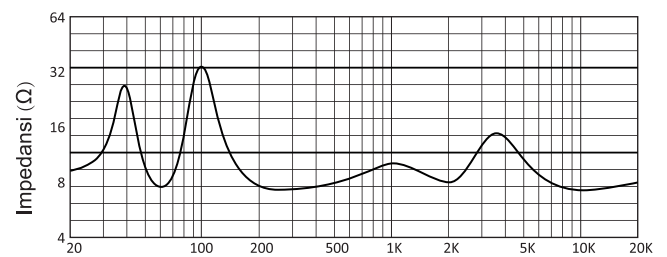

SPESIKASI

JenisJenis refleksi dengan memisahkan frekuensi jadi 2 bagian
 Unit perkakas membesarkan bunyi
 Perkakas mendorong yang berbunyi rendah
 250 mm dengan bulatan bunyi 60 mm x 1
 Speksifikasi berikutnya 26 mm tube tekak
 digunakan bersama dengan 34.4 mm coil x1
 Reaksi frekuensi55 Hz ~20,000 Hz (± 3 dB)
 Sensitivitas97 dB/W/m
 Nilai kemuncak Maksimum SPL128 dB/m
 Tahap tekanan bunyi yang terus menerus dalam jangka panjang
 maksimum124 dB/m
 kuasa standar300 W
 Kuasa maksimum1200 W
 Kekuasaan Musik sinyal600 W
 Sudut menujuH80° x V50°
 Lubang palam sambunganNeutrik Speakon® NL4MP x 2
 impedansi standar8 Ω
 Ukuran Lebar315 x tinggi 527 x kedalaman 335 mm
 Berat kualitas16.6 kg
 Bahan papanberlapisan poplar 15 mm
 lampiranBuku arahan (buku ini) x 1
kartu produk pendaftaran x 1

INSTALASI

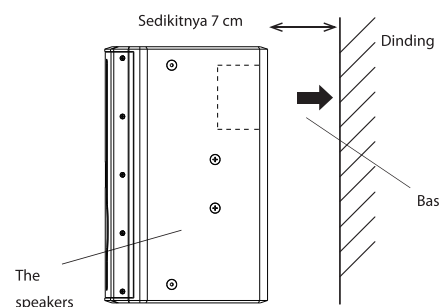

- Karena perbaikan produk, kalau spesifikasi dan penampilan berubah maafkan kami tak memberi tahu.

BMB International Corp.
<http://www.bmb.com>