

شكرا لكم لشراء هذا المنتجات **BMB**.  
قبل استخدام هذا مكبر الصوت، يرجى قراءة تعليمات الاستخدام للتشغيل الصحيح.  
و بعد قراءتها ، يرجى الاحتفاظ بها جيدا للرجوع إليها في المستقبل.

## احتياطات السلامة

بعد قراءتها ، يرجى الاحتفاظ بها جيدا للرجوع إليها في المستقبل. للسلامة، يرجى قراءة هذه التعليمات بعناية مرة أخرى قبل الاستخدام السليم لهذا المنتج.

"احتياطات السلامة" هي مجموعة متنوعة من العلامات التي تمنع الخسائر في الممتلكات و الاصابات الشخصية. و العلامات و معانيها كما يلي، و يرجى قراءتها و فهمها.

يعني أن تجاهل هذه العلامة و سوء الاستخدام قد يؤدي إلى إصابات خطيرة حتى الموت.



يعني أن تجاهل هذه العلامة و سوء الاستخدام قد يؤدي إلى خسائر الممتلكات أو الإصابة الشخصية.



جدول معاني العلامات

△ العلامة هي محتوى الملاحظة / التحذير. و وسط الشكل يصف محتوى التحذير المعين ( الصورة اليسار تعني ملاحظة الصدمة الكهربائية).



⊘ العلامة هي السلوك المحظورة. و وسط الشكل يصف محتوى السلوك المحظورة المعينة (الصورة اليسار تعني منع التفكيك).



● العلامة هي محتوى السلوك الإلزامية أو التعليمات الإلزامية. و وسط الشكل يصف محتوى التعليمات المعينة (الصورة اليسار تعني فصل قابس التيار الكهربائي من المقبس).



## تحذير

■ عدم الاستمرار في استخدام في حالة خطأ

● عند ظهور الدخان أو الرائحة غير الطبيعية أو الصوت غير الطبيعية أو ظروف غير طبيعية أخرى ، الاستمرار في استخدامه يمكن أن يسبب الحريق أو الصدمات الكهربائية أو عطل مكبر الصوت يرجى إيقاف تشغيل التيار الكهربائي لمكبر الصوت فوراً، افصل قابس الطاقة من المقبس . و ينبغي التأكد من عدم ظهور الدخان قبل الاتصال بالموزع لإصلاحه.



■ لا تقم بتعديله

● لا تقم بتعديل أو تفكيك هذا المنتج، والا قد يؤدي إلى الحريق أو الصدمة الكهربائية.



■ لا تضعه في مكان حيث يوجد الماء

● لا تقم بوضعه في المياه و لا تقم بترطيبه، والا قد يؤدي إلى الحريق أو الصدمة الكهربائية. عند الاستخدام في أيام المطر أو أيام الثلج أو بالقرب من الساحل أو الماء، ينبغي إيلاء الاهتمام الخاص.



■ لا يمكن وضعه تحت الحاويات المليئة بالماء

● لا يمكن أن توضع المزهرية أو محفوظ بوعاء النباتات أو الأكواب أو مستحضرات التجميل أو المواد الصيدلانية أو الحاويات المليئة بالماء أو العناصر المعدنية الصغيرة فوقه. دخول الماء إلى الجهاز قد تتسبب في حدوث حريق أو صدمة كهربائية.



● في حالة وقوع دخول الماء الي الجهاز ، ينبغي إيقاف تشغيل طاقة مكبر الصوت فوراً و فصل قابس التيار الكهربائي من المقبس، ثم اتصل بالموزع. الاستمرار في استخدامه قد يؤدي في الحريق أو الصدمات الكهربائية.







■ لا تقم بادخال المواد الغريبة



● في حالة دخول مواد غريبة الي الجهاز ، ينبغي إيقاف تشغيل طاقة مكبر الصوت فوراً و فصل قابس التيار الكهربائي من المقبس، ثم اتصل بالموزع. الاستمرار في استخدامه قد يؤدي في الحريق أو الصدمات الكهربائية.



■ الملاحظات على الإعدادات

- لا يمكن وضعها في مكان هزاز. و الا سقوطه يسبب الضرر. 
- عند تحريك المنتج، لا يمكن القبض علي الشبكة الحديدية و وحدة مكبر الصوت باليد، الا قد يسبب الضرر. 
- عند تحريك المنتج، يرجى إيقاف تشغيل طاقة مكبر الصوت فوراً و فصل قابس التيار الكهربائي من المقبس و إزالة كابل مكبر الصوت قبل التحريك. الا قد يسبب ضرراً للكابلات و يسبب الحريق و الصدمات الكهربائية و الخ. 
- عند وضعه على التلفزيون و المعدات السمعية، لا تقم بتحريك المنتجات، و الا قد يؤدي الي السقوط و الضرر. 
- لا تقم بوضع المواد و زنها أكثر من 10 كج أو المواد ذات أبعاد كبيرة بالمقارنة معه عليه، و الا عدم التوازن يؤدي الي سقوط المواد و الضرر. 





■ لا يمكن وضعه في المواقع التالية

- لا يمكن وضعه في وحدات تجهيز الأغذية و المرطب و أماكن دخان النفط و البخار، و الا قد يؤدي في الحريق أو الصدمات الكهربائية. 
- لا يمكن وضع الجهاز في المكان الرطب و المترب، و الا قد يؤدي إلى الحرائق و الصدمات الكهربائية. 

■ حول الأسلاك

- عند اتصال هذا الجهاز بالأجهزة السمعية الأخرى و معدات التلفزيون، يرجى قراءة تعليمات الاستخدام لجميع الأجهزة بعناية. 

■ احتياطات الاستخدام

- يرجى ضبط مستوى الصوت إلى الحد الأدنى قبل تشغيل الطاقة. و الصوت العال المفاجئ يمكن أن تسبب فقدان السمع. 
- يرجى عدم استخدام حالة تشويه الصوت لفترة طويلة، لأن مكبر الصوت سيكون حرارة حادة، مما قد يؤدي الي الحريق. 
- يرجى عدم الجلوس أو التعليق على مكبر الصوت. و ينبغي اهتمام خاص للأطفال. و انهياره أو عطله سوف يؤدي إلى إصابتهم. 
- لا يمكن وضع بطاقة النقدية و القرص و غيرها من المنتجات المغناطيسية بالقرب من الجهاز. المغناطيسية لمكبر الصوت تؤدي الي فقدان المعلومات و تؤثر على استخدام المنتجات المغناطيسية. 

■ حول طرق التثبيت أو الإعداد

- يتم تثبيت هذا المنتج من قبل الشخص ذو الخبرة المناسبة و مؤهلات التثبيت. و الشركة لا يتحمل كل المسؤولية عن الحادثة أو الإصابة أو الاضرار ذات الصلة الناجمة عن التركيب أو الإعداد غير الصحيح أو سوء الاستخدام أو التغيير أو كارثة طبيعية.
- عند تثبيت المنتج على الجدار أو السقف، يرجى التأكد من ما إذا كانت توجد القوة الكافية في الجدار أو السقف التي يمكن أن تدعم تماماً على وزن المنتجات (24.6 كج). و إذا كنت في شك، يرجى التشاور مع الخبراء. في حالة سقوط المنتجات، قد يؤدي الي خطر الإصابة الكبيرة.
- يقوم بتركيب مكبر الصوت علي الأعلى من خلال خمس فتحات المسامير بالقطر 10M. و توجد الفتحات بالقطر 36 في اللوحة السفلي، و يرجى إزالة القبعات قبل الاستخدام.
- قبل استخدام الرفوف و الاكسسوارات المعدنية مع المنتج، يرجى التأكد من ما إذا كانت هذه مكونات الدعم تتمتع بقوة كافية.
- عند التحريك لمسافات قصيرة، يمكنك استخدام المقبض علي جانب الصندوق.
- لا تقم بتثبيت مكبر الصوت في بيئة ضوء الشمس المباشر أو البيئة الرطبة جداً. لا تقم بتثبيته بالقرب من موقد أو غيرها من مصدر الحرارة.
- من أجل استنشاق الكمال من الأصوات عالية التردد، يجب أن مكبر الصوت يكون موجوداً في نفس الارتفاع مع أذن المستمع.
- للباص، يمكنك وضع مكبرات الصوت على مقربة من الجدار لتعزيز مستوى الباص ( يتم وضع مكبر الصوت في زاوية من الغرف، يمكن تعزيز الباص بأقصى قدر).
- لا هذا المنتج يملك وظيفة التدرج المغناطيسي. إذا يتم وضع الجهاز قريبة جداً من التلفزيون، ألوان التلفزيون ليست واضحة. و إذا حدث هذا، قم بإيقاف تشغيل التلفزيون، ثم يتم بدء تشغيل التلفزيون بعد 15 إلى 30 دقيقة. و إذا استمرت هذه المشكلة، يتم تحريك مكبر الصوت بعيداً عن جهاز التلفزيون.

## قبل الاستخدام

- المقاومة التقديرية لمكبر الصوت هي 8 أوم، و ينبغي اتصاله بمكبر الصوت الذي يقبل هذا الحمل (علامة الحد الأقصى و الحد الأدنى من المقاومة المقبولة لمكبر الصوت توجد علي مدخل مكبر الصوت : مثل " 4 أوم – 16 أوم" أو "6 أوم – 16 أوم").
- الحد الأقصى لقوة الإدخال لمكبر الصوت هي 2000 واط (الذروة)، و قوة الإدخال المرتفعة جدا يمكن ان يسبب تلف مكبرات الصوت. و لا يمكن تطبيق القوة أكبر من القوة القصوى علي مكبر الصوت.
- يجب اتصال أو تشغيل أو إيقاف تشغيل النظام السمعي أو جزء منها ( مشغل الأقراص المدمجة و الموالف و الخ ) في إيقاف تشغيل مكبر الصوت أو فصل مأخذ مكبر الصوت على الأقل (إذا كان مكبر الصوت مسموح بها) ، و الا هذه العملية سوف تؤدي الي تدخل يؤثر على مكبر الصوت و قد يؤدي الي عطل وحدة مكبر الصوت.
- لا تقم بتوليد حجم الصوت العالي لمكبر الصوت بالقوة المنخفضة، و في هذه الحالة ، سوف يكون التشوه التوافقي يكون متزايدا بسرعة و قد يؤدي الي عطل وحدة مكبر الصوت.
- عند استخدام معادل الرسومات أو جهاز تصحيح البص و ثلاثة أضعاف لتعزيز التردد المعين، لا تقم بزيادة مفرطة في حجم مكبر الصوت، الا يؤدي الي التحميل الزائد لمكبر الصوت بسرعة.
- لا تلمس حاجز الاهتزاز و أنظمة التعليق لوحدة مكبر الصوت بسبب أسهل الضرر، لا تلمسها.

## اتصال مكبر الصوت

وقد تم تجهيز المنتج بالاثنتين من مجموعات محطات الإدخال بنوع **SPEAKON** التي تستخدم طريقة الاتصال المتطابقة بشكل متوازن. و يرجى استخدام مجموعة مريحة.

- ⊗ في حالة اتصال المنتج بمكبر الصوت، لا يجعل محطات الاتصال الأخرى في الدائرة القصيرة، و الا قد يؤدي إلى خلل في المنتج أو مكبر الصوت.
- ⊗ بعد الاتصال ، يتم سحب الكابل بلطف للتحقق من أن الاتصال يكون فعال وموثوق به . قد سوء الاتصال قد يؤدي الي الصوت المتقطع أو الضوضاء.
- ⊗ إذا الجزء الأساسي الكابل ينتشر من محطة، قد تلامس بعضها البعض . وسوف يسبب التحميل الزائد لهذا مكبر الصوت، مما يؤدي الي فشل إيقاف تشغيل مكبر الصوت.

هذا المنتج يستخدم جهاز الاتصال لمكبر الصوت ( MP4NL speakon Neurik ). و دليل الكابل هو "+1" و "-1".  
يمكن استخدام كابل مكبر الصوت ( FX 4NL speakon Neurik ) أو (FC4NL).

1. يتم إيقاف تشغيل قوة مكبر الصوت.
2. يتم توصيل محطات الإدخال لمكبر الصوت و الكابلات. و دليل الكابل هو "+1" و "-1".
3. قم بتوصيل الكابلات و محطات الانتاج لمكبر الصوت. ( يرجى اتباع تعليمات استخدام مكبر الصوت للحصول علي طرق الاتصال المفصلة).

● اتصال كابل مكبر الصوت speakon و محطات الانتاج لمكبر الصوت:

1 speakon + ← مكبر الصوت +

1 speakon - ← مكبر الصوت -

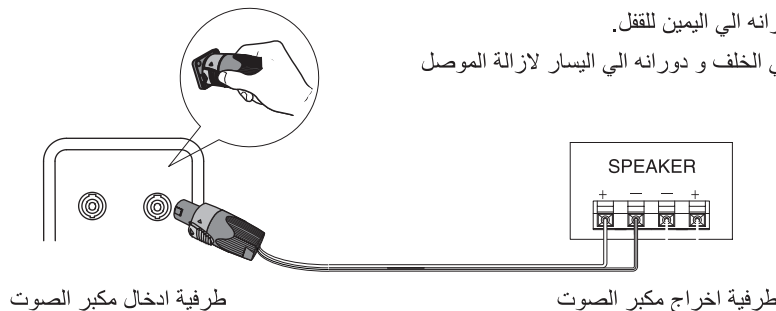

① قم بادخال الموصل و دورانه الي اليمين للقفل.

② اسحب قضيب المشبك الي الخلف و دورانه الي اليسار لازالة الموصل

## مخطط الدائرة الكهربائية لمكبر الصوت

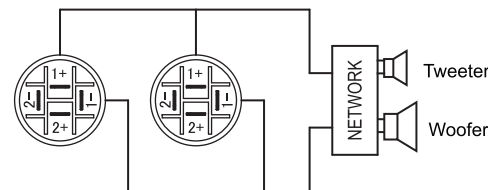

## اتصال مكبرات الصوت الأخرى

- وقد تم تجهيز المنتج بالاثنتين من مجموعات محطات الإدخال بنوع **SPEAKON**. و يمكن اتصال مكبرات الصوت الأخرى من نفس النوع.
- وفقا لمقاومة مكبر الصوت المختلفة، عدد مكبرات الصوت القابلة للاتصال هو مختلف. و لمزيد من التفاصيل ، يرجى الرجوع إلى تعليمات استخدام مكبر للصوت.
- يبين الرسم البياني التالي كابلات الاتصال عند وجود الاثنتين من مكبرات الصوت.

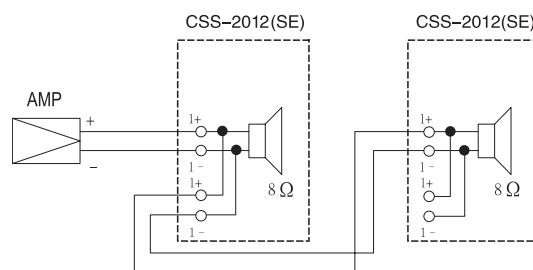

## دوران اللوحة

- يمكن دوران اللوحات المصنوعة من هذه المنتجات.
- يجب الحرص على عدم سحب و دوران اللوحة بالقوة المفرطة لتجنب تشوه اللوحة أو شبكة الحديد عند سحب و دوران اللوحة.

## صيانة مكبر الصوت

- يرجى استخدام قطعة قماش ناعمة لتنظيف الغبار والأوساخ.
- إذا كان مكبر الصوت قذرا جدا ، يرجى استخدام قطعة قماش ناعمة في المذيبات المحايدة المخففة بالماء 5-6 مرات لتنظيفها، و قم بتم استخدام قطعة قماش جافة لتنظيفها. و لا يمكن استخدام سائل التجفيف أو البنزين أو المنظفات أو المذيبات الكيميائية الأخرى على مكبر الصوت أو بالقرب منه، الا يؤدي الي تلف سطح مكبر الصوت. و بالإضافة إلى ذلك، لا يمكن استخدام المبيدات الحشرية أو البخاخات الأخرى بالقرب من مكبر الصوت.

## مخطط المظهر

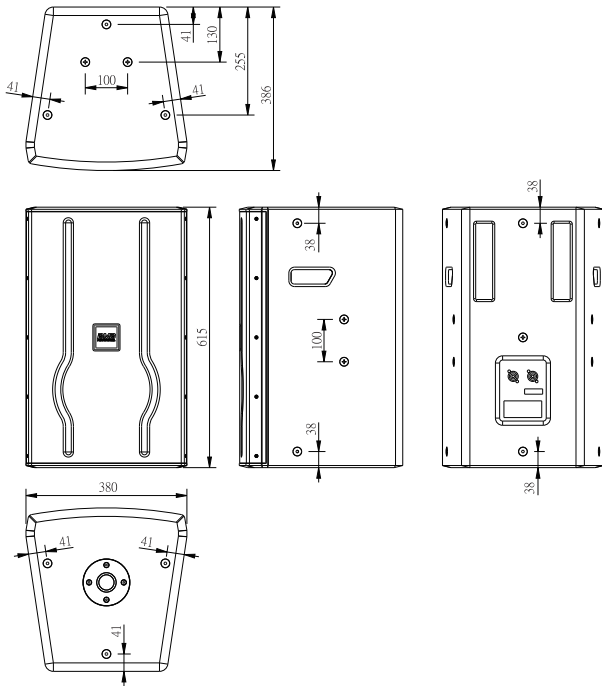

## استجابة التردد القياسية

استجابة التردد علي مستوى ضغط الصوت

الموقع

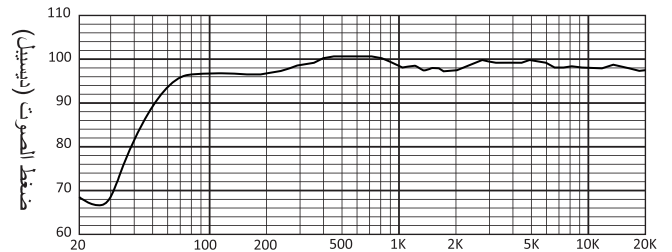

خصائص المقاومة

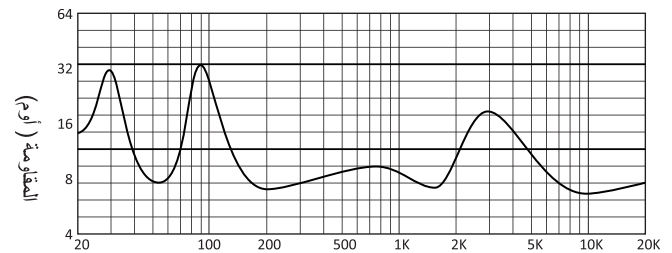

## تفاصيل

- النوع.....نوع منعكس البص بنوع 2 تقسيم التردد
- وحدة مكبر الصوت...جهاز تشغيل البص 300 ملم مع لفائف الصوت 75 ملم x 1
- ..... 26 مم أنبوبة الحجر مع 44.4 مم مجموعة اللف x 1
- استجابة التردد..... 50 هرتز - 20000 هرتز (± 3 ديسيبل)
- الحساسية..... 98 dB/W/m
- الحد الأقصى من مستوى ضغط الصوت عند الذروة..... 133 dB/m
- الحد الأقصى من مستوى ضغط الصوت على المدى الطويل المستمر... 127 dB/m
- القوة التقديرية..... 500 واط
- الحد الأقصى من القوة..... 2000 واط
- قوة إشارة الموسيقى..... 1000 واط
- زاوية التوجيه..... H80°x V50°
- منفذ الاتصال..... Neutrik Speakon® NL4MP x 2
- المقاومة التقديرية..... 8 أوم
- الأبعاد: العرض..... 380 x الارتفاع 615 x العمق 386 ملم
- الوزن..... 24.6 كج
- الخشب الرقائقي للحرور..... 15 ملم
- المرفق..... تعليمات الاستخدام ( هذا الكتاب ) x 1
- ..... بطاقة تسجيل المنتج x 1

## التثبيت

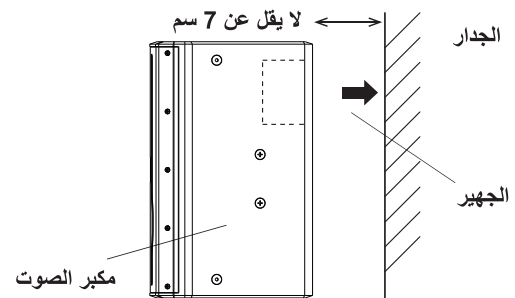

● هذه المواصفات و المظهر هي عرضة للتغيير نتيجة للتحسينات المنتج بدون إشعار.

**BMB International Corp.**  
http://www.bmb.com