

BMB ALTAVOCES PROFESIONALES **CSS-2012(SE)**

MANUAL DE INSTRUCCIONES

Muchas gracias por comprar este **BMB** sistema de altavoces para karaoke.



Antes de utilizar este altavoz, por favor lea detenidamente el manual de instrucciones para la operación correcta. Luego de leer todo el manual, por favor conservarlo adecuadamente, sirviendo como documento de referencia en el futuro.

Precauciones de seguridad



Por razones de seguridad, antes de utilizar correctamente el presente producto, por favor lea nuevamente el presente manual de instrucciones de manera detenida.

Luego de haber leído, por favor conservarlo adecuadamente, sirviendo como documento de referencia en el futuro

< Precauciones de seguridad > son los distintos tipos de identificaciones gráficas para prevenir causarles daño a Ud. o a terceros y para prevenir causar pérdidas de bienes. Los gráficos tienen las siguientes identificaciones y significados, por favor leer y entenderlos.



	Advertencia	Significa que si ignora esta identificación o la usa de manera errónea, puede provocar lesiones graves e incluso muerte del operador.
	Atención	Significa que si ignora esta identificación o la usa de manera errónea, puede provocar deterioro de los objetos e incluso lesiones del operador.

Ejemplos de expresión gráfica

-  △ La marca se refiere atención/advertencia. En el centro del gráfico describe el contenido de atención (el gráfico izquierdo está referido a que debe tener cuidado con la descarga eléctrica).
-  ⊘ La marca se refiere a los actos prohibidos. En el centro del gráfico describe el contenido prohibido (el gráfico izquierdo está referido a que prohíbe la descomposición).
-  ● La marca se refiere a los actos forzosos o el contenido de instrucciones. En el centro de gráfico describe el contenido de instrucciones (el gráfico izquierdo está referido a que desenchufe la alimentación de la toma de corriente).

ADVERTENCIA

■ Se prohíbe continuar el uso cuando exista alguna falla.

-   ● Si continua su uso cuando hayan anomalías, tales como aparición de humos, olores extraños o sonidos extraños, puede provocar incendio, descarga eléctrica o fallas del amplificador de potencia. Por favor apague inmediatamente la alimentación del amplificador de potencia, desenchufar la alimentación. Primero debe confirmar la inexistencia de humos, recién a partir de allí llevará el producto al local de venta para proceder su reparación.



■ Se prohíbe realizar modificaciones

-  ● Se prohíbe modificar o desmontar el presente producto. En caso contrario, puede provocar incendio o descarga eléctrica.



■ Se prohíbe colocarlo en un lugar donde tenga agua

-  ● Debe cuidar de no dejar ingresar el agua o mojar el presente producto. Ya que al ingresar el agua o al mojar el producto, puede provocar incendio o descarga eléctrica. Debe tener especial atención cuando lo utiliza en días de lluvia, de nieve, en zona costera o al lado del agua.

■ Se prohíbe colocarlo debajo de recipientes que contengan agua.

-  ● Se prohíbe colocar florero, plantas, vasos, cosméticos, medicamentos, recipientes o pequeños objetos metálicos que contengan agua sobre el presente producto. Al rociar el agua, o cuando el agua ingresa a la parte interna del producto, causará como consecuencia incendio o descarga eléctrica.
-   ● Si casualmente ingresa agua al presente producto, por favor apague inmediatamente la alimentación del amplificador de potencia, desenchufar la alimentación de la toma de corriente, y luego comuníquese con el local de venta. Si continua su uso, provocará incendio o descarga eléctrica.

■ Se prohíbe meter objetos extraños en su interior.

-   ● Si casualmente, ingresan objetos extraños al presente producto, apague inmediatamente la alimentación del amplificador de potencia, desenchufar la alimentación de la toma de corriente, y luego comuníquese con el local de venta. Si continua su uso, provocará incendio o descarga eléctrica.

ATENCIÓN

■ Atención respecto a la colocación del producto



- Se prohíbe colocarlo en un lugar que tiembla. Ya que su caída provocará daños al producto.



- Cuando traslada el presente producto, se prohíbe agarrar la malla de hierro o la unidad de altavoz con las manos. Puede causar daños.



- Cuando traslada el presente producto, por favor primero apague la alimentación del amplificador de potencia, desenchufar la alimentación de la toma de corriente y desmontar el cable de altavoz. En caso contrario causará el deterioro del cable, provocará incendio o descarga eléctrica.



- Cuando coloca el presente producto sobre el televisor o sobre equipamiento acústico, se prohíbe mover el presente producto. Ya que ésto causará la caída de los objetos, provocando como consecuencia daños.



- Se prohíbe colocar objetos pesados que superan a 10kg u objetos de dimensiones grandes sobre el presente producto. En caso contrario, la falta de equilibrio provocará el derrumbe o la caída de objetos, causando como consecuencia daños al producto.

■ Se prohíbe colocarlo en los siguientes sitios



- Se prohíbe colocarlo sobre la mesa de procesamiento de alimentos, o el humidificador, entre otros sitios donde existan humo o vapor. En caso contrario, provocará incendio o descarga eléctrica.



- Se prohíbe poner en el ambiente con gran humedad y polvo. En caso contrario, provocará incendio o descarga eléctrica.

■ Sobre conexión



- Cuando conecta el presente producto con otros equipamientos acústicos, o con el televisor, entre otros productos, por favor lea detenidamente el manual de instrucciones de los distintos tipos de productos.
- Por favor apague primero la alimentación, y luego realizar las operaciones según las instrucciones indicadas.

■ Atención del uso



- Por favor reduce primero el volumen de sonido y luego conectar la alimentación. Ya que al poner a gran volumen de manera repentina, afectará la audición.



- producto distorsionando el sonido por tiempo prolongado. Ya que ésto provocará el calentamiento brusco de altavoz causando como consecuencia el incendio.



- Se prohíbe sentarse o colgar sobre el altavoz. Debe tener especial cuidado a los niños. Ya que la caída o el deterioro de producto provocará lesiones al niño.



- Se prohíbe mantener las tarjetas o los discos magnéticos, entre otros productos magnéticos cerca del producto. El magnetismo de altavoz provocará la pérdida de datos, y afectará el uso del producto.

INSTALACIÓN DE ALTAVOCES

- Solamente el personal que cuenta con experiencias adecuadas y debidamente calificado está habilitado para instalar el presente producto. No asumimos ninguna responsabilidad por los accidentes, lesiones o daños causados por instalación o colocación incorrecta, por uso indebido, por remodelación o por catástrofes naturales.
- Antes de instalar el presente producto a la pared o al techo, por favor confirme primero que la resistencia de la pared o del techo esté en condiciones de soportar la masa del presente producto (24,6 kg). En caso de tener alguna duda, por favor comuníquese con los especialistas. La caída del presente producto puede provocar lesiones graves.
- Cinco agujeros de los tornillos de Diámetro M10 para el montaje del altavoz se pueden encontrar en la parte superior. También hay agujeros de Ø36 en el panel inferior; por favor, quite las capas antes de su uso.
- Antes de usar el presente producto junto con el soporte y los repuestos metálicos, por favor confirme primero que dichos componentes de apoyo tengan suficiente resistencia.
- Cuando necesite trasladarlo a corta distancia, puede usar manijas que están en las partes laterales de la caja.
- Se prohíbe instalar el altavoz en un lugar expuesto a la luz solar o en un lugar muy húmedo. También se prohíbe instalarlo cerca de la estufa u otras fuentes de calor.
- Para perfeccionar la reproducción de sonido de alta frecuencia, el altavoz de agudo debe situarse a la altura de las orejas del oyente.
- Respecto al sonido grave, puede reforzar el nivel de sonido grave al colocar el altavoz cerca de la pared (al colocar el altavoz en los rincones de las habitaciones, puede reforzar el sonido grave en la mayor medida posible).
- El presente producto no posee funciones de apantallamiento magnético. En caso de que el altavoz y el televisor estén demasiado cerca, el televisor refleja colores pocos claros. Si aparece este tipo de situaciones, por favor apague el televisor, luego debe esperar 15 ~ 30 minutos para encenderlo nuevamente. Si persiste este problema, por favor coloque el altavoz lejos de televisor.

GIRO DE LA PLACA DE IDENTIFICACIÓN

- La placa de identificación del presente producto se puede girar.
- Cuando saca y gira la placa de identificación, no debe aplicar fuerza excesiva mayor, para evitar que la placa de identificación o la malla sufra alguna deformación.

MANTENIMIENTO DE LA CAJA ACÚSTICA

- Por favor utilice un pañuelo suave para limpiar el polvo y la suciedad.
- Si la caja acústica está extremadamente sucia, por favor utilice un pañuelo suave y mojar el pañuelo con solvente neutro diluido en agua que sea 5~6 veces la cantidad de dicho solvente, luego limpiarla con un pañuelo seco. Se prohíbe utilizar diluyente, gasolina, detergente u otro solvente químico para limpiar la caja acústica o sus alrededores, en caso contrario puede dañar la superficie de la caja acústica. Asimismo, por favor evite utilizar insecticida u otros aerosoles cerca de altavoz.

ESQUEMA

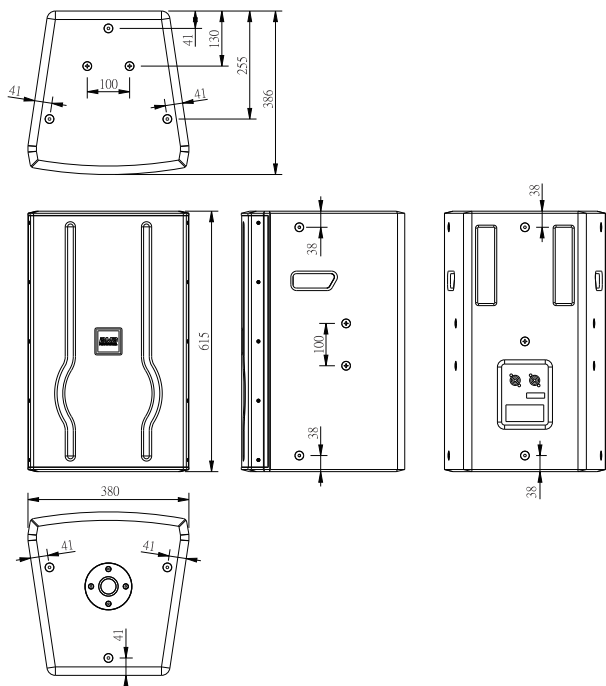

RESPUESTA DE FRECUENCIA NORMAL

Respuesta de frecuencia del nivel presión sonora

Posición (Frente de altavoz de agudo)

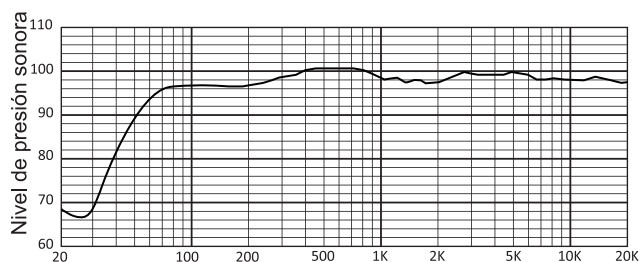

Características de impedancia

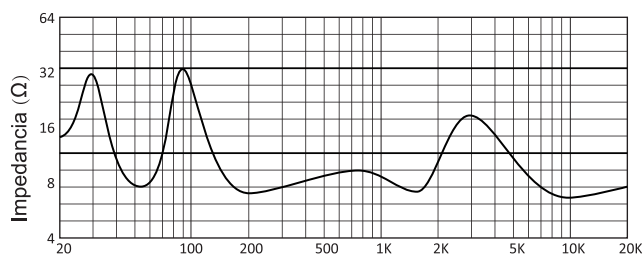

ESPECIFICACIONES

TipoDe tipo reflector de sonido grave de frecuencia dividida por 2
 Unidad de altavoz
 Subwoofer driver de 300 mm con bobina de voz de 75 mm x 1
 26 mm Garganta, Tipo 44.4 mm Bobina Asamblea de Diafragma x 1
 Respuesta de frecuencia50 Hz ~20,000 Hz (± 3 dB)
 Sensibilidad98 dB/W/m
 Máximo nivel de presión sonora de pico133 dB/m
 Máximo nivel de presión sonora continuo por tiempo prolongado127 dB/m
 Potencia nominal500 W
 Máxima potencia.....2000 W
 Potencia de señales de música.....1000 W
 Ángulo de dirección.....H80° x V50°
 Conector.....Neutrik Speakon® NL4MP x 2
 Impedancia nominal.....8 Ω
 Medidas.....anchura 380 x altura 615 x profundidad 386 mm
 Masa.....24.6 kg
 Tablón.....Contrachapado de chopo 15 mm
 AnexosManual de instrucciones (el presente manual) x 1
Tarjeta de registro de producto x 1

INSTALACIÓN

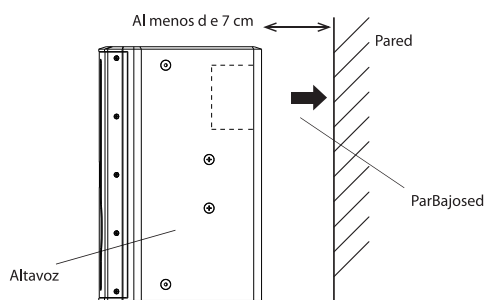

- Si las especificaciones mencionadas precedentemente y el aspecto externo sufren alguna modificación debido a la mejora del producto, no haremos las notificaciones respectivas.

BMB International Corp.
<http://www.bmb.com>