

사용 설명서



BMB 카라오케 스피커를 구입해 주셔서 감사합니다.

이 스피커를 사용하기 전에 제품의 적절한 작동을 위해 사용 설명서를 자세하게 읽어 보시기 바랍니다. 나중에 참조할 수 있도록 잘 보관 하십시오.

안전에 관한 주의 사항

안전을 위하여, 본 제품을 사용하기 전에 다시 설명서를 읽어 보시기 바랍니다. 사용 설명서를 자세하게 읽은 후 나중에 참조할 수 있도록 잘 보관 하십시오.

< 안전 주의사항 > 귀하 또는 다른 분들에게 피해를 주거나 또는 재산 손실을 방지 하기 위하여 다양한 패턴 표기가 첨부되어 있습니다. 패턴의 표기와 의미는 다음과 같습니다, 자세하게 읽고 이해 하시기 바랍니다.

	이	플래그를 무시할 경우, 잘못 사용하거나 또는 심각한 부상 또는 사망을 초래할 수 있습니다.
	주의 이	플래그를 무시할 경우, 잘못된 사용, 사용자 부상 또는 제품 손상 등이 초래될 수 있습니다.

패턴 예제 설명



△ 주의 / 경고의 내용을 표시합니다. 구체적인 주의사항 (왼쪽의 설명 사항은 감전 주의) 을 제시하고 있습니다.



⊘ 기호는 삼가해야 할 행위를 제시하고 있습니다. (왼쪽 그림은 분해 금지를 의미하고 있습니다)



● 강제적인 행위 또는 지시 내용을 제시하고 있습니다. 패턴 중간에는 구체적인 지시 내용이 제시되어 있습니다. (왼쪽 그림은 전원 콘센트를 플러그에서 제거하도록 지시하고 있습니다)

경고

■ 오류 상태에서 계속 사용 하지 마십시오



● 만일 연기, 냄새, 이음, 이취 등 이상한 상태에서 계속 제품을 사용할 경우에는 화재, 감전, 앰프 고장의 원인이 될 수 있습니다. 즉시 앰프 전원을 끄고 콘센트에서 전원 코드를 제거하십시오. 연기가 계속 나는지를 확인하시고 구입처로 수리를 요청하십시오.

■ 함부로 개조하지 마십시오



● 함부로 개조하거나 본 제품을 분해하지 마십시오. 그렇지 않을 경우에는 화재, 감전의 원인이 될 수 있습니다.

■ 물이 있는 곳에 보관하지 마십시오



● 이 제품은 물이 유입되거나 또는 물에 젖지 않도록 하십시오. 그렇지 않을 경우, 화재 또는 감전의 원인이 될 수 있습니다. 비, 눈이 오거나 또는 해안, 물가에서 본 제품을 사용할 경우, 각별히 주의하시기 바랍니다.

■ 물이 담겨진 용기에 넣지 마십시오



● 본 제품위에 꽃병, 화분, 컵, 화장품, 의약품, 물이 담겨져 있는 용기 및 작은 금속물품을 놓지 마십시오. 물이 기기에 유출될 경우, 화재 또는 감전의 원인이 될 수 있습니다.



● 물이 기기에 유출될 경우, 즉시 전원을 끄고 콘센트를 전원 플러그로부터 분리 한후 대리점에 문의하십시오. 계속 사용할 경우에는 화재, 감전의 원인이 될 수 있습니다.





■ 이물을 기기 내부에 삽입하지 마십시오





● 만일 이물이 앰프에 삽입될 경우, 즉시 전원을 끄고 콘센트를 전원 코드로부터 제거한후 대리점에 문의하십시오. 계속 사용할 경우에는 화재, 감전의 원인이 될 수 있습니다.

주의

■ 설정 주의사항

-  ● 흔들리는 장소에 배치할 수 없습니다. 추락될 경우, 손상을 일으킬 수 있습니다.
-  ● 제품을 이동할 경우, 손으로 스틸 메쉬, 스피커 유닛을 잡지 마십시오. 그렇지 않을 경우, 손상을 입을 수도 있습니다.
-  ● 제품을 이동할 경우, 앰프 전원을 끄고 콘센트에서 전원 코드를 제거하고 스피커 케이블을 분리한 후 이동하십시오. 그렇지 않을 경우, 케이블이 손상되거나 또는 화재, 감전 등의 원인이 될 수 있습니다.
-  ● 제품위에 TV, 오디오 장비를 올려놓은 상태에서 제품을 이동하지 마십시오. 물품이 추락되어 손상이 발생할 수 있습니다.
-  ● 제품위에 10kg 이상 무거운 물품 또는 본체 크기보다 더 큰 물품을 올려놓지 마십시오. 그렇지 않을 경우, 불균형으로 추락 사고로 부상을 일으키는 원인이 될 수 있습니다.





■ 다음 장소에 제품을 설정할 수 없습니다

-  ● 식품 가공 작업대, 가습기 등 연기, 증기가 발생하는 장소에 설치할 수 없습니다. 그렇지 않을 경우, 화재, 감전의 원인이 될 수 있습니다.
-  ● 습기, 먼지가 많은 장소에 배치할 수 없습니다. 그렇지 않을 경우, 화재, 감전의 원인이 될 수 있습니다.

■ 결선 관련 안내 사항

-  ● 제품과 기타 오디오 장비, TV 등 장비사이에 케이블을 연결할 경우, 제품 사용 설명서를 자세하게 읽어 보시기 바랍니다. 우선 전원을 끄고 사용설명서에 따라 조작하십시오.

■ 사용 주의 사항

-  ● 전원을 켜기 전에 볼륨을 Min 으로 설정합니다. 돌발적으로 큰 사운드는 청력에 손상이 될 수 있습니다.
-  ● 장기적으로 사운드가 왜곡된 상태에서 제품을 사용하지 마십시오. 스피커 과열로 화재가 발생할 수도 있습니다.
-  ● 스피커에 앞거나 또는 걸치지 마십시오. 특히 어린이를 주의하십시오. 제품 붕괴, 파손될 경우, 부상의 원인이 될 수 있습니다.
-  ● 현금 카드, 디스크 등 자석 제품은 제품에 접근하지 마십시오. 스피커에 내장된 자석은 데이터 분실, 제품 사용에 영향이 끼칠 수 있습니다.

스피커의 설치

- 이 제품은 적절한 경험을 보유하고 소정 설치 자격을 가진 작업자만 설치가 가능합니다. 부적절한 설치 또는 설정, 잘못된 사용, 개조 또는 자연 재해로 발생하는 사고, 손해 및 관련된 제품 손해 등 일체 책임을 부담하지 않습니다.
- 벽이나 천장에 제품을 설치할 경우, 벽이나 천장의 강도가 충분히 제품 무게(24.6 kg)에 견딜 수 있는지 확인하십시오. 의문이 있을 경우, 전문가에게 문의하십시오. 만일 제품이 추락될 경우, 심각한 부상의 원인이 될 수 있습니다.
- 제품 상단에는 5개의 스피커 설치용 M10 나사 구멍이 있고 하단에는 1개 Ø36의 견인봉 홀이 있어 사용 전 먼저 커버 나사를 푸십시오.
- 이 제품과 함께 스탠드, 금속 액세서리를 사용할 경우, 스탠드 자재가 충분한 강도를 확보할 수 있는지를 우선 확인하시기 바랍니다.
- 짧은 거리로 이동할 경우, 캐비닛 측면의 손잡이를 사용할 수 있습니다.
- 직사광선이나 습기가 많은 환경에서 스피커를 설치하지 마십시오. 스토브 또는 기타 열 근원 근처에 제품을 설치하지 마십시오.
- 트위터 사운드의 완벽한 재생을 위하여 트위터 스피커는 청취자의 귀 높이에 해당되는 위치에 설치되어야 합니다.
- 베이스의 경우, 스피커를 벽면에 가까이 설치하여 베이스 레벨을 강화할 수 있습니다(스피커를 방 구석에 설치할 경우, 베이스 레벨을 극대화할 수 있습니다).
- 이 제품은 자기 차폐 기능이 없습니다. 스피커와 TV를 너무 가까이 접근시키지 마십시오, TV 색상이 흐려질 수 있습니다. 이러한 경우, TV 전원을 끄고 15~30 분이 경과된 후 다시 켜십시오. 만일 이 문제가 지속되면 TV로부터 스피커를 멀리하십시오.

사용하기 전

- 이 스피커의 정격 임피던스 값은 8Ω 입니다. 반드시 상응한 로드 앰프를 연결해야 합니다(앰프 최소 및 최대 임피던스 값은 일반적으로 스피커 단자에 표기되어 있습니다 : 예를 들면, " $4 \Omega \sim 16 \Omega$ " 또는 " $6 \Omega \sim 16 \Omega$ ").
- 이 스피커 최대 입력 파워는 $2,000 \text{ w}$ (피크)입니다, 입력 파워가 너무 높을 경우, 스피커가 파손될 수도 있습니다. 스피커에 인가되는 파워값은 최대 파워값을 초과하지 마십시오.
- 반드시 앰프를 끄거나 또는 최소한 스피커 잭(만일 앰프가 허용되는 경우)을 차단할 경우, 오디오 시스템 또는 일부(CD 플레이어, 튜너 등)를 연결하거나 꺼고 끄십시오. 그렇지 않을 경우, 이러한 조작으로 발생하는 간섭은 스피커에 영향을 미치게 될뿐만 아니라 스피커 유닛이 손상 될 수 있습니다.
- 강제적으로 저전력 앰프에 높은 볼륨 사운드를 생성하도록 하지 마십시오. 이러한 경우, 고조파 왜곡이 증가되며 스피커 유닛 손상이 발생할 수 있습니다.
- 그래픽 이퀄라이저 또는 저음, 고음 및 기타 향상된 특정 주파수를 사용할 경우, 무리하게 앰프 볼륨을 높이지 마십시오, 그렇지 않을 경우, 스피커가 빨리 과부하될 수도 있습니다.
- 스피커 유닛의 진동판과 서스펜션 시스템을 만지지 마십시오. 그렇지 않을 경우, 손상의 원인이 될 수 있습니다.

연결 성공

이 제품은 2 세트 SPEAKON 타입 입력 단자가 장착되어 있습니다. 단자 연결 방법은 동일한 병렬 연결 방법을 적용합니다. 사용이 편리한 세트를 사용하십시오.

- 이 제품과 앰프를 연결한 상태에서 기타 나머지 결선 단자를 단락시키지 마십시오. 그렇지 않을 경우, 제품이나 앰프의 고장의 원인이 될 수 있습니다.
- 연결한 후, 케이블을 살짝 당겨보고 안정적으로 연결되어 있는지 확인합니다. 연결상태가 불량일 경우, 간헐적인 연결 문제가 발생하거나 또는 잡음이 발생할 수 있습니다.
- 만일 케이블 코어를 단자로부터 분산시킬 경우, 서로 접촉이 발생할 수도 있습니다. 이러한 경우, 앰프 과부하로 앰프 작동이 정지될 수도 있습니다.

이 제품은 Neutrik speakon® 스피커 커넥터 [NL4MP] 를 사용합니다. 결선 지침은 "+" 및 "1-" 입니다.

Neutrik [NL4FX] 或 [NL4FC] Speakon 스피커 케이블을 사용하십시오.

1. 파워 앰프 전원을 끄십시오.
2. 스피커 입력 단자와 케이블을 연결합니다. 배선 지침 "+" 및 "1-".
3. 케이블과 파워 앰프 스피커 출력 단자를 연결합니다. (자세한 연결 방법은 앰프 사용 설명서에 따르십시오.)

- Speakon 스피커 케이블과 파워 앰프 스피커 출력 단자를 연결하십시오:
 Speakon 1 + → 앰프 +
 Speakon 1 - → 앰프 -

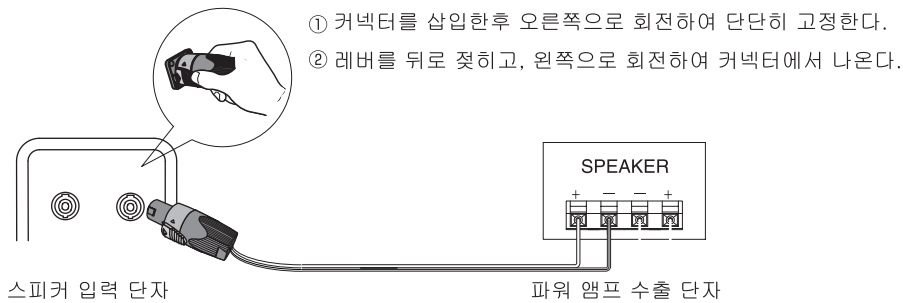

스피커 회로 안내도

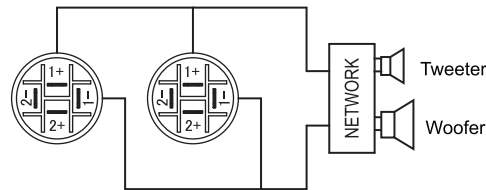

별도 스피커 연결

- 이 제품은 2 세트 SPEAKON 타입 입력 단자가 장착되어 있습니다. 이 제품은 동일한 유형의 기타 스피커와 연결할 수 있습니다.
- 앰프의 정격 임피던스에 따라 연결 가능한 스피커 갯수가 다를 수도 있습니다. 자세한 내용은 앰프 사용 설명서를 참조하십시오.
- 다음 그림에는 2 개 스피커를 연결할 경우의 결선 상태를 보여주고 있습니다.

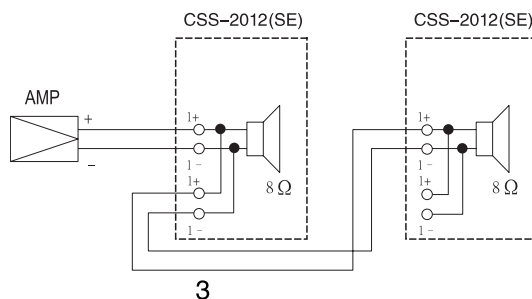

명판 회전

- 제품 명판은 회전 할 수 있습니다.
- 명판 또는 스틸 메쉬의 변형을 방지하기 위하여 명판을 회전할 경우, 무리하게 당겨지지 않도록 주의하십시오.

스피커 유지 보수

- 먼지를 제거할 경우, 부드러운 천을 사용하십시오.
- 스피커를 청소할 경우, 5-6배 물로 희석된 중성 용매에 적신 부드러운 천으로 닦으십시오. 그 다음으로 마른 천으로 천천히 닦으십시오. 시너, 가솔린, 세제 및 기타 화학 용제는 스피커 표면에 손상을 줄 수 있으므로 스피커 주변에서 상기 화학 약품을 사용하지 마십시오. 또한, 스피커 주변에서 살충제를 사용하지 마십시오.

외형도

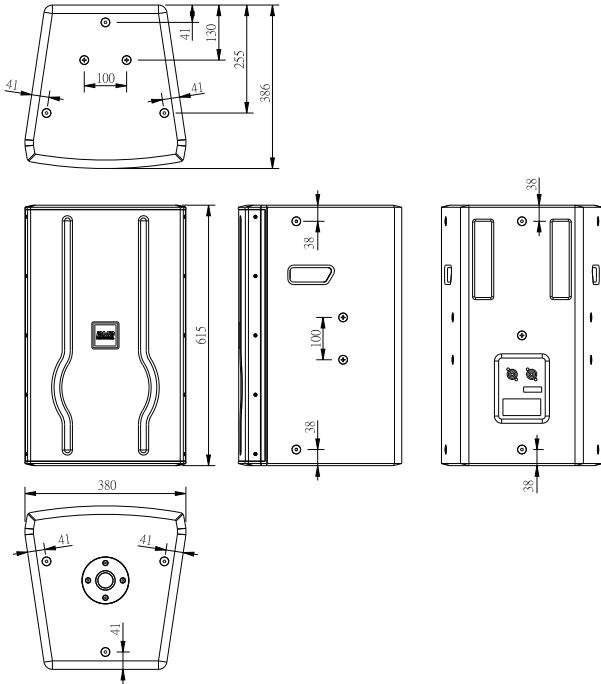

표준 빈도수 응답

음악급 빈도수 응답

위치 (트위터 스피커 전면)

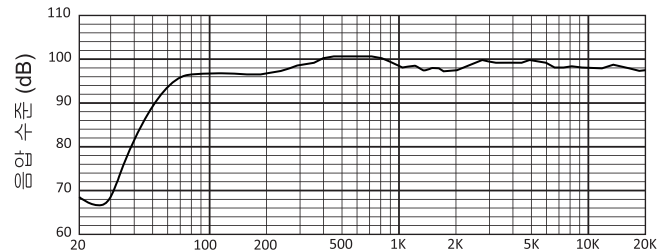

저항 특성

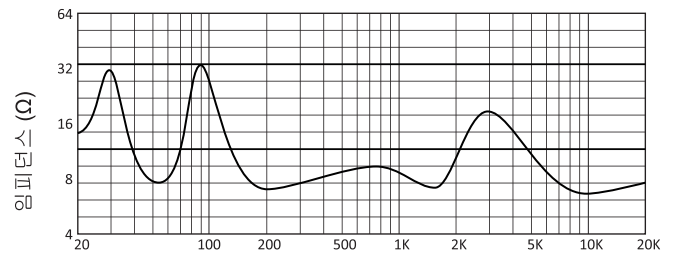

사양

유형	2 단식 리플렉스 타입
스피커 유닛	300 mm 베이스 드라이버 75 mm 사운드 코일 x 1 26 mm 스토트 44.4 mm 코일 x1
주파수 응답	50 Hz ~20,000 Hz (± 3 dB)
감도	98 dB/W/m
최대 SPL	133 dB/m
장기 연속 최대 SPL	127 dB/m
정격 출력	500 W
최대 전력	2000 W
음악 신호 전력	1000 W
지향각	H80° x V50°
연결 잭	Neutrik Speakon® NL4MP x 2
공칭 임피던스	8 Ω
치수 폭	380 x 높이 615 x 깊이 386 mm
무게	24.6 kg
패널 소재	15 mm 포플러 합판
악세서리	사용 설명서 (본 책자) x 1 제품 등록 카드 x 1

설치

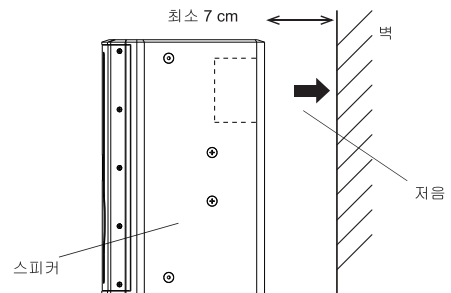

- 제품 개선을 목적으로 상기 사양 및 외관 디자인이 예고없이 변경 될 수 있습니다.

BMB International Corp.
http://www.bmb.com