

用戶手冊

感謝您購買 **BMB** 卡拉 OK 音箱。

使用此揚聲器之前，請仔細閱讀使用說明書，以便正確操作。通讀完畢後，請妥善保存，以備日後參考。

安全上的注意事項

基於安全，在正確地使用本製品之前，請再次仔細通讀本使用說明書。
通讀完畢後，請妥善保存，以備日後參考。

<安全上的注意事項> 是為了防止給您或其他人帶來危害、財產的損失，進行的各種圖案標識。圖案的標識和意義如下，請閱讀並理解。



警告

表示如果無視這個標識、錯誤使用，可能導致人員重傷甚至死亡。



注意

表示如果無視這個標識、錯誤使用，可能導致物品的損壞甚至人員受傷。

圖案表示例



△ 記號是要注意/警告的內容。圖案的中間描繪具體的注意內容(左圖的描繪是指注意觸電)。



⊘ 記號是告知禁止的行為。圖案的中間描繪具體的禁止內容(左圖的描繪是指禁止分解)。



● 記號是告知強制的行為或指示的內容。圖案的中間描繪具體的指示內容(左圖的描繪是指將電源插頭從插座中拔出)。

警告

■ 故障狀態不要繼續使用



- 萬一，出現冒煙、異味、異音等異常狀況下繼續使用，會導致火災、觸電、放大器發生故障。請立即關閉功放電源、從插座上拔出電源插頭。確認不再冒煙再委託銷售店修理。

■ 不要改造



- 不要改造或拆解本製品。否則可能會導致火災、觸電。

■ 不要放置在有水的地方



- 本製品不可進水、不可淋濕。進水、淋濕可能會導致火災、觸電。
在下雨天、降雪天、海岸邊、水邊使用時要特別注意。

■ 不要擱置在有水的容器下麵



- 不可在本製品上面擱置花瓶、植物盆栽、杯子、化妝品、藥品、有水的容器和小金屬物品。水灑出來、進入機器內部會導致火災、觸電。



- 萬一，本機器發生進水，請立即關閉功放電源、從插座上拔出電源插頭，然後聯絡銷售店。繼續使用的話，會導致火災、觸電。





■ 不要塞進異物





- 萬一，異物進入本機器，立即關閉功放電源、從插座上拔出電源插頭，然後聯絡銷售店。繼續使用的話，會導致火災、觸電。

注意

■ 設置上的注意

-  ● 不可放置在晃動的地方。掉下來、摔下來會導致損傷。
-  ● 移動本製品時，不可用手抓鐵網、揚聲器單元。可能會導致損傷。
-  ● 移動本製品時，請關閉功放電源、從插座上拔出電源插頭、拆下揚聲器電纜再移動。否則會導致電纜線破損、引起火災、觸電等。
-  ● 本製品上放置電視機、音響器材時不要移動本製品。物品可能會倒塌導致損傷。
-  ● 本製品上不可放置超過 10kg 的重物或與之相比外形尺寸大的物品。否則不平衡會使物品倒塌、掉落而導致損傷。





■ 不可設置在以下場所

-  ● 不可放置在食品加工台、加濕器等有油煙、蒸氣的場所。否則可能會導致火災、觸電。
-  ● 不可放置在濕氣重、灰塵多的場所。否則可能會導致火災、觸電。

■ 關於接線

-  ● 請先關閉電源，再按照說明進行操作。將本機器與其他音響器材、電視機等機器接線時，請仔細閱讀各機器的使用說明書。

■ 使用上的注意

-  ● 請將音量調到最小再接通電源。突然間很大的聲音會導致聽力受損。
-  ● 請不要長時間使用聲音失真的狀態。因為揚聲器會急劇發熱導致火災。
-  ● 請不要坐在或懸掛在揚聲器上。特別要注意小孩。倒塌、破壞會導致其受傷。
-  ● 現金卡、磁片等磁性製品不要靠近。揚聲器的磁性會導致資料消失、影響製品的使用。

安裝揚聲器

- 本製品只限於有適當的經驗，持有安裝資格的人員進行安裝。對於不正確安裝或設置、誤用、改造或由天災所帶來的事故、受傷或者有關的損壞，恕難承擔一切的責任。
- 在安裝本製品於牆壁或天花板之前，請先確認牆壁或天花板的強度是否能充分支撐本製品的重量(24.6 kg)。如有疑問請與專家商量。若本製品有掉落的情況，會有導致受大傷的危險。
- 製品頂面有 5 個 M10 螺絲孔用於安裝揚聲器，底面配備 1 個 Ø36 的拖杆孔，在使用之前請先擰下堵塞的螺絲。
- 在與本製品一起使用台架、金屬配件之前，請先確認這些支撐部件是否具有足夠的強度。
- 如需短距離移動時，可利用箱體側面的提手。
- 請不要將揚聲器安裝在陽光直射或非常潮濕的環境中。也不要安裝在火爐或其他熱源附近。
- 為了完美再現高頻聲音，高音揚聲器應位於收聽者耳朵齊高的高度。
- 對於低音，可以通過將揚聲器靠近牆壁放置來增強低音水準（將揚聲器放置於房間角落時可以最大程度地增強低音）。
- 本製品不具備磁遮罩功能。如果揚聲器和電視機靠得太近，則電視機的色彩可能會模糊。如果出現這種情況，請關閉電視機，然後 15~30 分鐘後重新開啟。如果此問題仍然存在，請將揚聲器遠離電視機放置。

使用前

- 此揚聲器的額定阻抗為 $8\ \Omega$ 。必須將它連接到接受此類負載的功放（功放接受的最小和最大阻抗通常標示在揚聲器插口處：例如“ $4\ \Omega\sim 16\ \Omega$ ”或“ $6\ \Omega\sim 16\ \Omega$ ”）。
- 此揚聲器的最大輸入功率為 2000 瓦（峰值），輸入功率太高會損壞揚聲器。請勿向揚聲器施加超過最大功率的功率。
- 必須在關閉功放或至少斷開揚聲器插口（如果功放允許）的情況下，連接、打開或關閉音頻系統或其一部分（CD 播放機、調諧器等）。否則，這些操作導致的干擾將影響到揚聲器並可能損壞揚聲器單元。
- 請勿強行使低功率功放產生高音量聲音，在這種情況下，諧波失真會迅速加劇，並可能損壞揚聲器單元。
- 使用圖形等化器或低音、高音校正器等增強特定頻率時，請勿過度調高功放的音量，否則揚聲器將快速超載。
- 請勿觸摸揚聲器單元的振動膜和懸掛系統。因其較易破損，請勿觸摸。

連接功放

本製品配備 2 組 SPEAKON 型輸入接線端子。接線端子是完全相同的並聯接法，請使用認為方便的一組。

- ⊙ 本製品與功放連接的狀態下，切勿短路其餘的接線端子。否則可能導致本製品或功放產生故障。
- ⊙ 連接後，輕輕地拉一下電纜，確認是否切實可靠地連接。連接不良可能會發生斷續音或噪音。
- ⊙ 如果電纜的芯線從端子中散出，可能會互相碰觸。這會造成功放超負荷而引起功放停止運行的故障。

本製品使用 Neutrik speakon® 的揚聲器連接器〔NL4MP〕。接線指引是“1+”和“1-”。

可使用 Neutrik〔NL4FX〕或〔NL4FC〕Speakon 揚聲器電纜連接。

1. 關閉功放的電源。
 2. 連接揚聲器輸入端子與電纜線。接線指引是“1+”和“1-”。
 3. 連接電纜線與功放的揚聲器輸出端子。（詳細連接方法請遵從功放的使用說明書。）
- Speakon 揚聲器電纜與功放的揚聲器輸出端子連接：
Speakon 1 + → 功放 +
Speakon 1 - → 功放 -

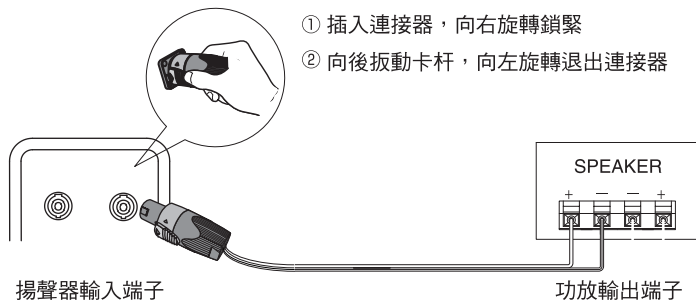

揚聲器電路示意圖

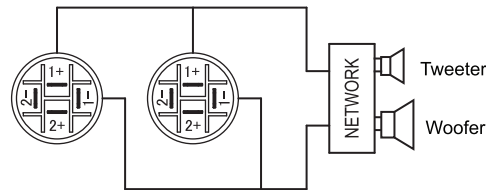

連接另外的揚聲器

- 本製品配備 2 組 SPEAKON 型輸入接線端子。可以和本製品相同類型的其他揚聲器連接。
- 根據功放的額定阻抗不同，可連接的揚聲器個數也不同。詳細情況請參照功放的使用說明書。
- 下圖表示連接 2 個揚聲器時的接線。

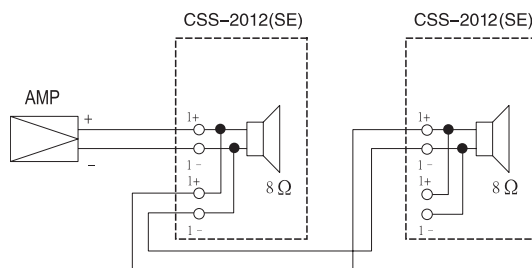

銘板旋轉

- 本製品銘板可以旋轉。
- 拉出銘板旋轉時注意不要用力過度以免銘板或鐵網變形。

音箱維護

- 請使用軟布刷拭灰塵和污垢。
- 如果音箱非常髒，請使用蘸有使用 5~6 倍的水稀釋過的中性溶劑的軟布刷拭，然後再使用乾燥的布刷拭。請勿在音箱上或附近使用稀釋劑、汽油、清潔劑或其他化學溶劑，否則可能會損壞音箱表面。另外，請勿在揚聲器附近使用殺蟲劑或其他噴劑。

外形圖

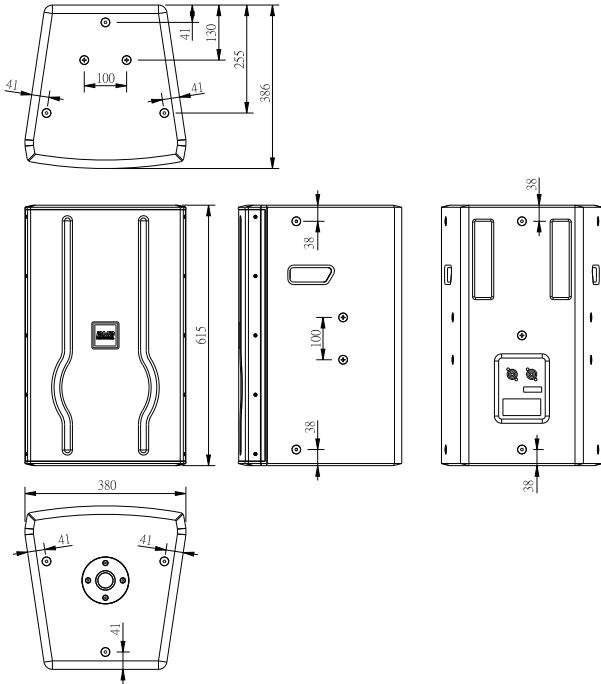

標準頻率響應

聲壓級頻率回應

位置 (高音揚聲器正前方)

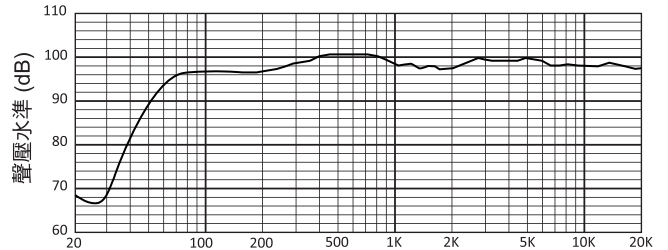

阻抗特性

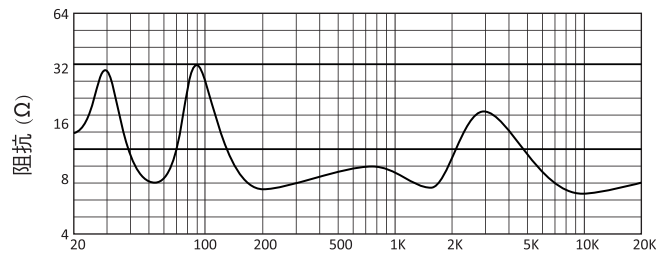

規格

類型	2 分頻低音反射型
揚聲器單元	300 mm 低音驅動器配 75 mm 音圈 x 1 26 mm 喉管配 44.4 mm 音圈 x 1
頻率回應	50 Hz ~ 20,000 Hz (± 3 dB)
靈敏度	98 dB/W/m
峰值最大聲壓級	133 dB/m
長期連續最大聲壓級	127 dB/m
額定功率	500 W
最大功率	2000 W
音樂信號功率	1000 W
指向角	H80° x V50°
連接插口	Neutrik Speakon® NL4MP x 2
額定阻抗	8 Ω
尺寸	寬 380x 高 615x 深 386 mm
重量	24.6 kg
板材	15 mm 楊木夾板
附件	使用說明書 (本書) x 1 產品登記卡 x 1

安裝

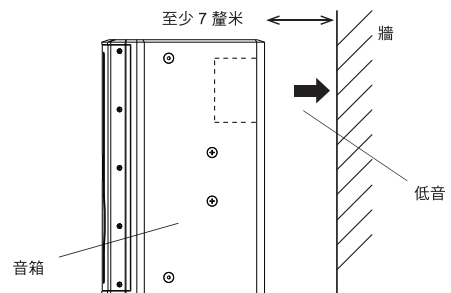

- 因產品改進，上述規格和外觀若有變更，恕不另行通知。