

## SÁCH HƯỚNG DẪN SỬ DỤNG



Cảm ơn quý khách đã mua loa Karaoke **BMB**.

Trước khi sử dụng bộ loa, hãy đọc kỹ sách hướng dẫn sử dụng để thao tác đúng cách. Sau khi đọc hết, hãy bảo quản tốt để tham khảo ngày sau.

## NHỮNG ĐIỀU CẦN CHÚ Ý VỀ AN TOÀN

Để đảm bảo an toàn, trước khi sử dụng sản phẩm này theo đúng cách, hãy đọc kỹ cả quyển sách hướng dẫn sử dụng này lần nữa. Sau khi đọc hết, xin vui lòng bảo quản kỹ để tham khảo ngày sau.

“Những điều cần chú ý về an toàn” là những tiêu chí hình vẽ để tránh việc làm hư hại sức khỏe, tài sản của bạn hoặc của người khác. Tiêu chí và ý nghĩa của hình vẽ như sau, hãy đọc và hiểu biết.

 <b>Cảnh báo</b>	Có nghĩa là nếu bỏ mặc tiêu chí này mà sử dụng không đúng cách thì có thể dẫn đến sự cố bị thương nặng thậm chí tử vong.
 <b>Chú ý</b>	Có nghĩa là nếu bỏ mặc tiêu chí này mà sử dụng không đúng cách thì có thể làm hư hỏng vật phẩm thậm chí làm bị thương người.

Ví dụ về các hình vẽ



△ Dấu hiệu là nội dung cần chú ý/cảnh báo. Ở giữa hình vẽ miêu tả nội dung cần chú ý cụ thể (hình vẽ bên trái miêu tả về chú ý điện giật).



⊘ Dấu hiệu là để thông báo những hành vi bị cấm. Ở giữa hình vẽ miêu tả nội dung bị cấm cụ thể (hình vẽ bên trái miêu tả việc cấm tháo dỡ).



● Dấu hiệu là để thông báo những hành vi bắt buộc hoặc nội dung được chỉ thị. Ở giữa hình vẽ miêu tả nội dung được chỉ thị cụ thể (hình vẽ bên trái miêu tả việc tháo phích cắm nguồn điện từ ổ cắm).

## CẢNH BÁO

### ■ Cấm tiếp tục sử dụng dưới trạng thái trục trặc



- Nếu tiếp tục sử dụng trong tình hình bốc khói, có mùi lạ, có tiếng lạ, có thể dẫn đến hỏa hoạn, điện giật, máy khách đại trục trặc. Hãy tắt nguồn máy khuếch đại ngay lập tức và tháo phích cắm từ ổ cắm. Xác định không bốc khói nữa sau đó ủy thác nhà bán hàng để sửa chữa.

### ■ Đừng sửa đổi



- Đừng sửa đổi hoặc tháo dỡ sản phẩm này. Nếu không, có thể dẫn đến hỏa hoạn, điện giật.

### ■ Đừng đặt ở chỗ có nước



- Cấm cho nước xâm vào, làm ướt sản phẩm này. Việc nước xâm vào, làm ướt sản phẩm này có thể dẫn đến hỏa hoạn hoặc điện giật. Phải đặc biệt chú ý khi sử dụng sản phẩm này trong ngày mưa, ngày tuyết, ở bờ biển, bờ nước.

### ■ Đừng đặt dưới đồ đựng nước.



- Cấm đặt bình hoa, cây cảnh, cốc, đồ làm đẹp, dược phẩm, đồ đựng nước và đồ kim loại nhỏ trên sản phẩm này. Nước tràn ra mà xâm vào thiết bị này có thể dẫn đến hỏa hoạn, điện giật.



- Nếu có nước xâm vào thiết bị này, hãy tắt nguồn điện máy khuếch đại ngay lập tức, tháo phích cắm nguồn điện từ ổ cắm, sau đó liên hệ nhà bán hàng. Nếu tiếp tục sử dụng, có thể dẫn đến hỏa hoạn, điện giật.

### ■ Đừng nhét vật lạ vào



- Nếu có vật lạ xâm vào thiết bị này, tắt nguồn điện máy khuếch đại ngay lập tức, tháo phích cắm nguồn điện từ ổ cắm, sau đó liên hệ nhà bán hàng. Nếu tiếp tục sử dụng, có thể dẫn đến hỏa hoạn, điện giật.

# CHÚ Ý

## ■ Những điều cần chú ý về cài đặt



- Cắm đặt ở chỗ rung chuyển. Nếu rơi xuống sẽ làm tổn thương.



- Khi di chuyển sản phẩm này, cầm dùng tay nắm bắt lưới sắt, bộ phận loa vì có thể làm tổn thương.



- Khi di chuyển sản phẩm này, hãy tắt nguồn máy khuếch đại, tháo phích cắm nguồn điện từ ổ cắm, tháo đỡ cáp điện loa, sau đó mới có thể di chuyển. Nếu không, sẽ làm hư hỏng cáp điện, dẫn đến hỏa hoạn, điện giật v.v.



- Khi đã đặt máy tivi, thiết bị âm thanh trên sản phẩm này đừng di chuyển sản phẩm này. Đồ vật có thể sụp đổ mà làm tổn thương.



- Cắm đặt đồ vật nặng hơn 10 kg hoặc có kích thước bên ngoài lớn hơn soi với sản phẩm này. Nếu không, sự mất cân bằng sẽ làm sụp đổ, làm rơi xuống đồ vật mà gây tổn thương.

## ■ Cắm đặt ở các chỗ dưới đây



- Cắm đặt ở chỗ có khói dầu, hơi nước ví dụ như bàn chế biến thực phẩm, máy tăng ẩm. Nếu không, sẽ dẫn đến hỏa hoạn, điện giật.



- Không để ở nơi độ ẩm không khí cao, nhiều bụi. Nếu không có thể dẫn đến hỏa hoạn, sốc điện.

## ■ Về nối dây



- Khi nối sản phẩm này với thiết bị âm thanh khác, máy tivi v.v, hãy đọc kỹ sách hướng dẫn sử dụng của các thiết bị. Hãy tắt nguồn điện trước, sau đó thao tác theo hướng dẫn

## ■ Những điều cần chú ý về sử dụng



- Hãy điều chỉnh âm lượng đến mức nhỏ nhất trước, nối nguồn điện sau. Bất thình lình có âm thanh rất lớn sẽ làm tổn thương thính giác.



- Đừng sử dụng trạng thái biến dạng âm thanh trong thời gian dài. Vì loa sẽ nóng lên mạnh mẽ mà dẫn đến hỏa hoạn.



- Đừng ngồi lên hoặc treo trên loa. Đặc biệt chú ý trẻ nhỏ. Việc sụp đổ, hư hỏng sẽ làm bị thương trẻ nhỏ.



- Đừng để các chế phẩm có từ tính ví dụ như thẻ ghi nợ, đĩa từ v.v đến gần. Từ tính của loa sẽ làm mất số liệu, ảnh hưởng việc sử dụng chế phẩm.

## **PHƯƠNG PHÁP LẮP ĐẶT HOẶC THIẾT ĐẶT CÓ LIÊN QUAN**

- Sản phẩm này chỉ dành cho nhân viên có kinh nghiệm thích hợp, có tư cách lắp đặt thực hiện việc lắp đặt. Đối với những sự cố, làm bị thương người hoặc hư hỏng có liên quan do việc lắp đặt, thiết đặt, sử dụng không chính xác, sửa đổi thiết bị hoặc thiên tai gây ra, chúng tôi không thể chịu bất cứ trách nhiệm nào.
- Trước khi lắp đặt sản phẩm này trên tường hoặc trần, vui lòng xác định cường độ của tường hoặc trần có thể chịu đầy đủ khối lượng của sản phẩm này (24.6 kg) hay không. Nếu có thắc mắc hãy tư vấn chuyên gia. Nếu sản phẩm này rơi xuống có thể gây tổn thương nặng.
- 5 lỗ bulong M10 để lắp đặt loa ở mặt trên. Còn có Ø36 lỗ ở ván đáy. Hãy gỡ bỏ cái nắp trước khi sử dụng.
- Trước khi sử dụng sản phẩm này với các giá đỡ, linh kiện kim loại, hãy xác định trước những linh kiện chống đỡ này có cường độ ỳ đủ hay không.
- Nếu cần di chuyển với cự ly ngắn, có thể sử dụng cái tay nắm ôm ặt bên của hộp.
- Đừng lắp đặt bộ loa trong môi trường bị ánh sáng chiếu trực tiếp hoặc đặc biệt ẩm ướt. Cũng đừng lắp đặt gần lò lửa hoặc các nguồn nhiệt khác.
- Để tái tạo âm thanh tần số cao hoàn hảo, loa âm cao phải được đặt ở độ cao ngang với tai thính giả.
- Đối với âm thấp, có thể đặt loa gần tường để tăng cường mức âm hấp (khi đặt loa ở góc tường có thể tăng cường âm thấp ở mức cao nhất).
- Sản phẩm này không có chức năng chặn từ. Nếu đặt bộ loa quá gần máy tivi thì màu sắc của tivi có thể bị mờ. Nếu xảy ra tình hình này, hãy tắt máy tivi, 15 đến 30 phút sau bật nguồn lại. Nếu vấn đề này vẫn còn, hãy đặt bộ loa xa cách máy tivi.

## TRƯỚC KHI SỬ DỤNG

- Trở kháng danh định của loa này là 8 Ω. Phải nối với máy khuếch đại có thể chấp nhận phụ tải này (trở kháng nhỏ nhất và lớn nhất mà máy khuếch đại có thể chấp nhận thông thường được đánh dấu ở lỗ cắm loa: ví dụ “4 Ω đến 16 Ω” hoặc “6 Ω đến 16 Ω”).
- Công suất đầu vào lớn nhất của loa này là 2000 oát (cao điểm), công suất đầu vào quá cao sẽ làm hỏng loa. Đừng để công suất loa vượt quá công suất lớn nhất.
- Phải nối kết, bật hoặc tắt hệ thống âm tần hoặc bộ phận của nó (máy phát CD, máy dò sóng v.v) ở trạng thái tắt máy khuếch đại hoặc ít nhất cắt mạch lỗ cắm loa. Nếu không, những thao tác này gây nhiễu sẽ ảnh hưởng đến bộ loa và có thể làm hỏng bộ phận loa.
- Đừng cường bức máy khuếch đại công suất nhỏ phát ra âm thanh âm lượng cao, dưới tình hình này, biến dạng sóng hài sẽ tăng dữ dội, có thể làm hỏng bộ phận loa.
- Khi tăng cường tần suất đặc biệt bằng bộ điều chỉnh âm sắc hoặc bộ hiệu chỉnh âm thấp, âm cao, đừng điều chỉnh quá cao âm lượng của máy khuếch đại, nếu không, loa sẽ quá tải nhanh.
- Đừng chạm vào màng rung và hệ thống treo của bộ phận loa. Vì chúng dễ bị làm hỏng, cảm chạm vào.

## KẾT NỐI MÁY KHUẾCH ĐẠI

Sản phẩm này có 2 tổ cổng nối dây đầu vào kiểu SPEAKON. Những cổng nối dây này là mạch nối song song hoàn toàn như nhau, hãy sử dụng tổ nào tiện lợi hơn.

- ⊗ Khi sản phẩm này ở trạng thái nối kết với máy khuếch đại, đừng đoán mạch những cổng nối dây còn lại. Nếu không, có thể làm trực trực sản phẩm này hoặc máy khuếch đại.
- ⊗ Sau khi nối kết xong, kéo nhẹ cáp điện để xác định đã nối kết hoàn hảo hay chưa. Nối kết không tốt có thể làm gián đoạn âm thanh hoặc gây tiếng ồn.
- ⊗ Nếu ruột dây của cáp điện tản ra từ đầu nối dây và có thể chạm vào nhau. Điều này sẽ làm máy khuếch đại quá tải mà gây trực trực máy khuếch đại.

Sản phẩm này sử dụng bộ kết nối loa (NL4MP) Neutrik speakon®. Chỉ dẫn nối dây là “1+” và “1-”.

Có thể sử dụng nối kết cáp điện loa Neutrik (NL4FX) hoặc (NL4FC) Speakon.

1. Tắt nguồn điện máy khuếch đại.
2. Nối kết cổng nối dây đầu vào loa và cáp điện. Chỉ dẫn nối kết là “1+” và “1-”.
3. Nối kết cáp điện với cổng nối dây đầu ra loa của máy khuếch đại. (Phương pháp nối kết chi tiết hãy làm theo sách hướng dẫn sử dụng của máy khuếch đại.)

- Cách nối kết cáp điện loa Speakon với cổng nối dây đầu ra loa:

Speakon 1 + → máy khuếch đại +

Speakon 1 - → máy khuếch đại -

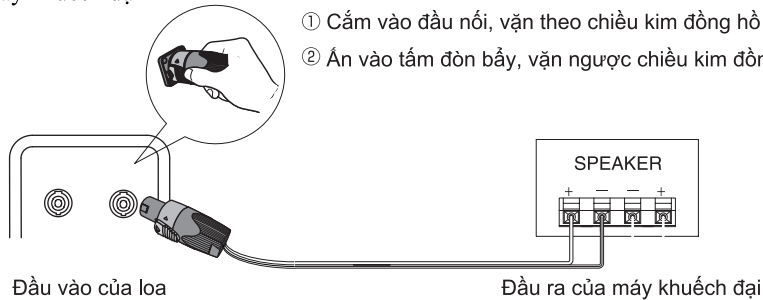

## Sở đồ mạch điện bộ loa

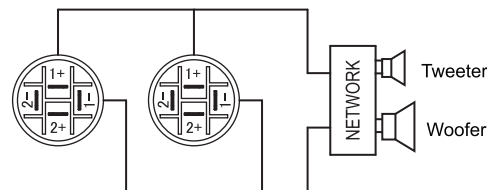

## Nối kết loa khác

- Sản phẩm này có 2 tổ cổng nối dây đầu vào kiểu SPEAKON. Có thể nối kết với bộ loa khác cùng loại sản phẩm này.
- Số lượng loa có thể nối kết tùy theo trở kháng danh định của máy khuếch đại. Tình hình chi tiết hãy tham khảo sách hướng dẫn sử dụng của máy khuếch đại.
- Bản vẽ bên dưới cho thấy cách nối dây khi nối kết 2 cái loa.

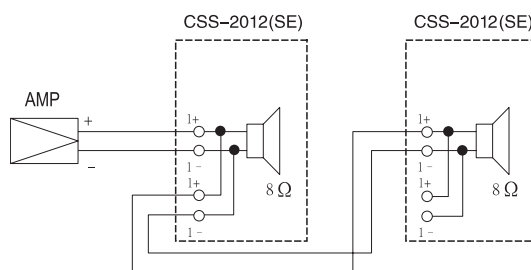

## XOAY BIẾN HIỆU

- Biến hiệu của sản phẩm này có thể xoay được
- Khi kéo biến hiệu ra để xoay chuyển, chú ý không dùng sức quá mức làm cho biến hiệu hoặc lưới sắt biến dạng.

## BẢO DƯỠNG BỘ LOA

- Hãy dùng vải mềm lau chùi bụi và chất bẩn.
- Nếu bộ loa quá bẩn, hãy dùng vải mềm đã chấm dung dịch trung tính được pha loãng với nước gấp 5 đến 6 lần, sau đó lau chùi bằng vải khô. Đừng sử dụng chất pha loãng, dầu xăng, chất vệ sinh hoặc các dung dịch hóa học khác trên hoặc ở gần bộ loa, nếu không thì có thể làm tổn thương bề mặt bộ loa. Ngoài ra, đừng sử dụng thuốc trừ sâu hoặc thuốc phun khác xung quanh bộ loa.

## NGOẠI QUAN

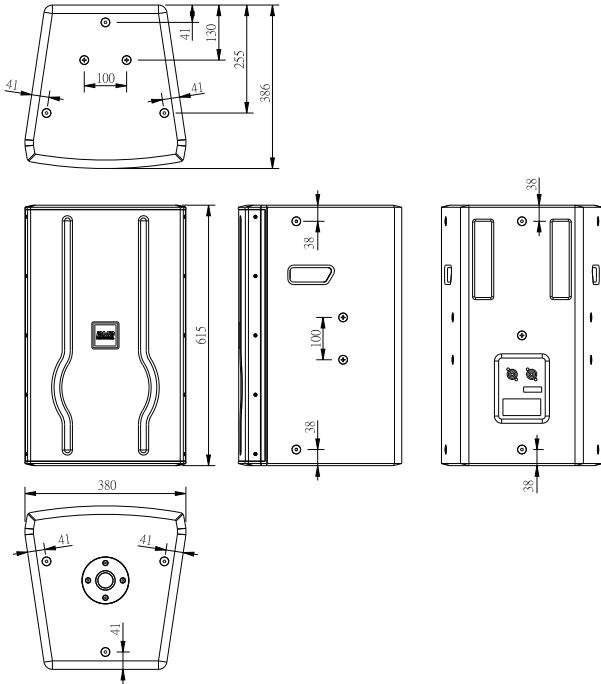

## PHẢN HỒI TẦN SỐ TIÊU CHUẨN

Phản hồi tần số mức áp suất âm thanh

Vị trí (Đứng phía trước loa âm cao)

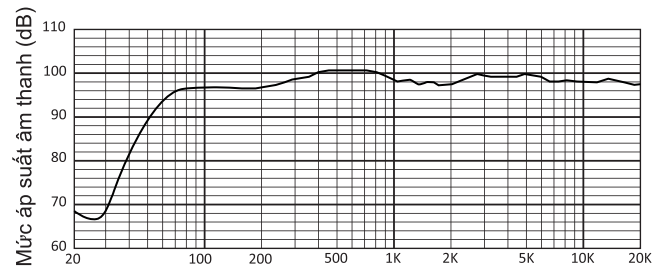

Đặc tính trở kháng

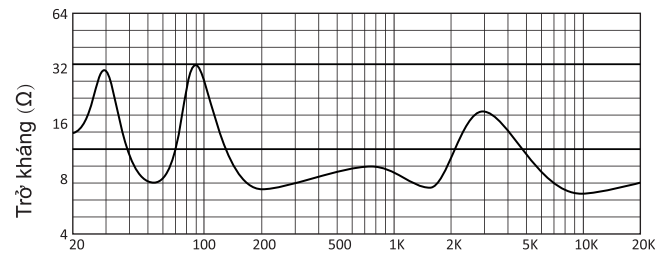

## QUY CÁCH

Loại hình ..... Loại phân xạ âm thấp 2 tần số  
 Bộ phận loa .....  
 Bộ điều khiển âm thấp 300 mm với cuộn dây âm thanh 75 mm x 1  
 tổ hợp dây cuốn màng 44,4 mm x 1, họng 26 mm  
 Tần số hưởng ứng ..... 50 Hz ~20,000 Hz (± 3 dB)  
 Độ nhạy ..... 98 dB/W/m  
 Mức áp suất âm thanh lớn nhất cao điểm ..... 133 dB/m  
 Mức áp suất âm thanh lớn nhất liên tục thời gian dài ..... 127 dB/m  
 Công suất danh định ..... 500 W  
 Công suất lớn nhất ..... 2000 W  
 Công suất tín hiệu âm nhạc ..... 1000 W  
 Góc hướng ..... H80° x V50°  
 Lỗ cắm kết nối ..... Neutrik Speakon® NL4MP x 2  
 Trở kháng danh định ..... 8 Ω  
 Kích thước ..... rộng 380 x cao 615 x sâu 386 mm  
 Khối lượng ..... 24.6 kg  
 Vật liệu ván ..... ván gỗ dán cây dương 15 mm  
 Phụ kiện ..... Sách hướng dẫn sử dụng (sách này) x 1 quyển  
 ..... Thẻ đăng ký sản phẩm x 1

## LẮP ĐẶT

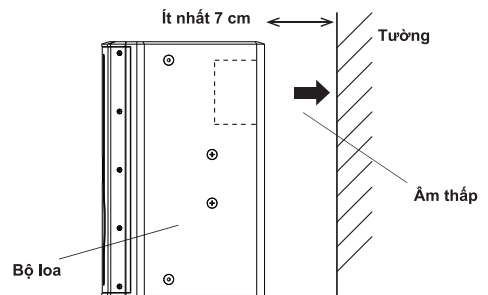

- Do việc cải tiến sản phẩm, quy cách và hình dáng bên ngoài nếu có thay đổi hãy tha thứ cho chúng tôi không thông báo nữa.

**BMB International Corp.**  
<http://www.bmb.com>