

BMB

PROFESSIONAL SUBWOOFER CSW-115

- ① Plug the speaker cord connector into the speaker's input terminal, turn clockwise to lock it in place
- ② Squeeze the lever on the speaker connector with your thumb, then twist the whole connector counterclockwise and pull out.

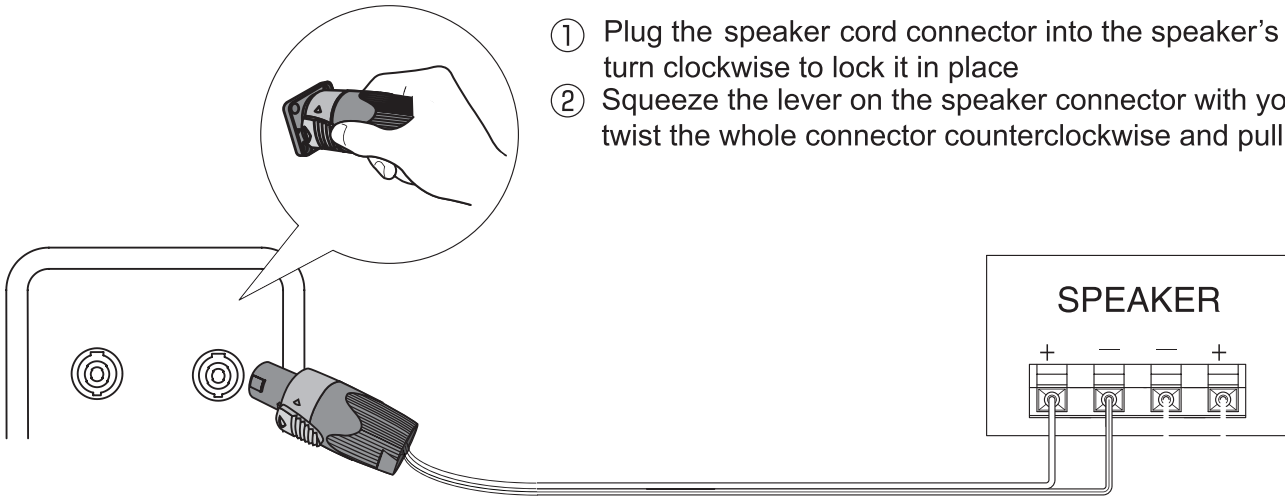

SPEAKER'S INPUT TERMINALS

AMPLIFIER'S OUTPUT TERMINALS

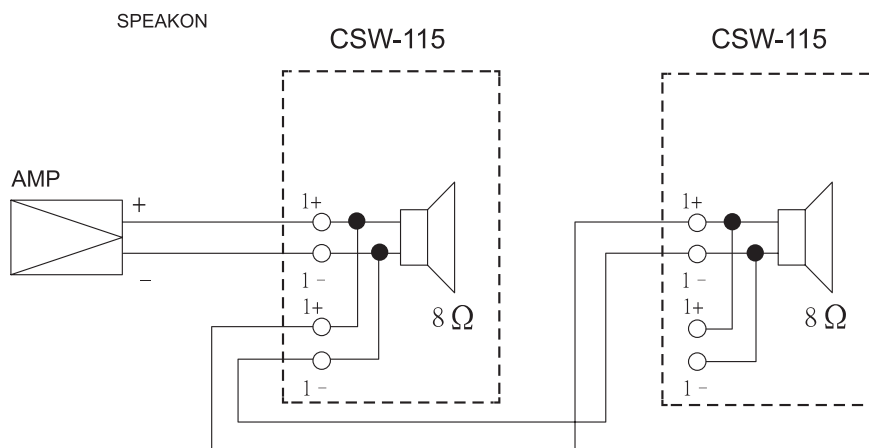
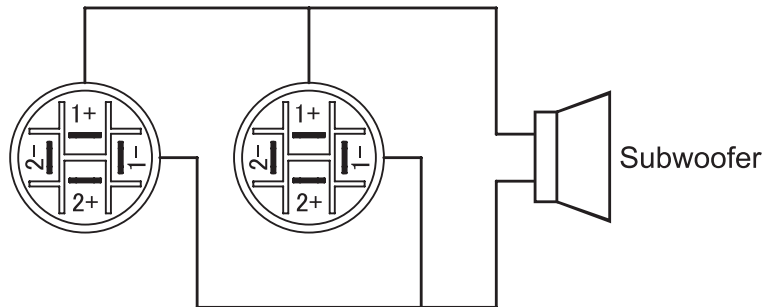

SOUND PRESSURE LEVEL FREQUENCY RESPONSE

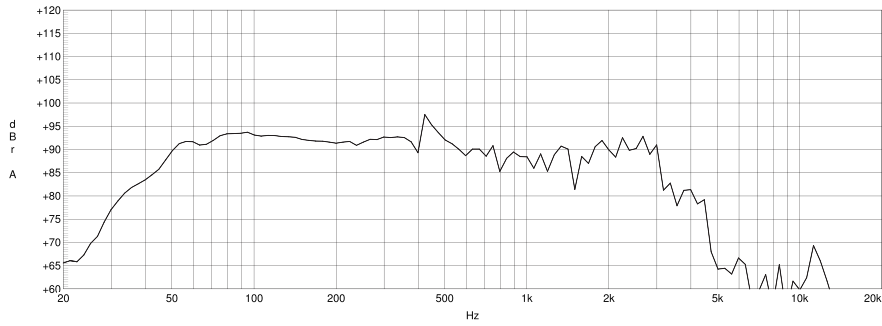

IMPEDANCE FREQUENCY RESPONSE

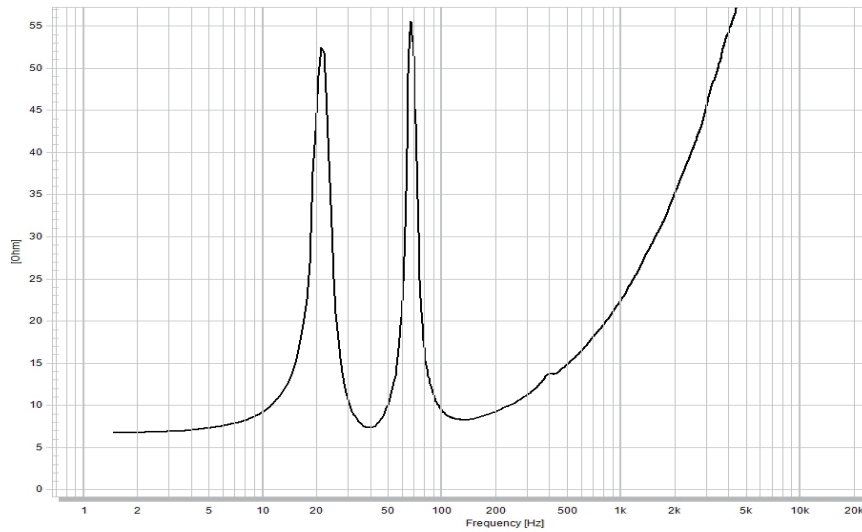

APPEARANCE DRAWING

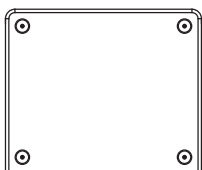
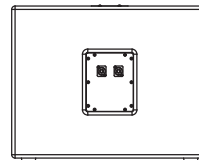
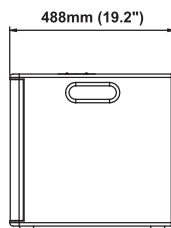
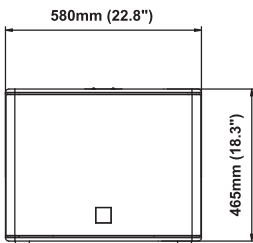
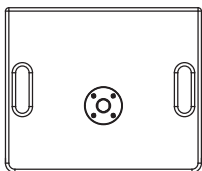



● The specifications and design of this product are subject to change without notice, in the interests of improvements.

MATTERS OF SAFETY FIRST

Based on security, before the correct use of this product, please carefully read through the instructions again. After reading, please keep it for future reference.

< MATTERS OF SAFETY FIRST > is to prevent harm to you or others, property loss, to a variety of pattern identification. The identification and significance of pattern, please fully understand before you continue reading.

 **WARNING** If ignore this logo, misuse, may cause serious injury or even death.

 **CAUTION** If ignore this logo, misuse, may cause damage of the goods or injuries.

PATTERN REPRESENTATION OF CASES



△ Mark is told to pay attention to the content (with a warning). Pattern of the intermediate drawing attention to concrete content (this description refers to the attention of electric shock).



⊘ Mark is to inform the prohibited acts. Pattern of intermediate describe specific content prohibited. (left picture it means no decomposition).



● Mark is inform compulsive behavior, content. Pattern of the intermediate drawing indicates the specific content (this description refers to the power plug from the socket).

WARNING

■ FAULT STATE DO NOT CONTINUE TO USE



● In case, continue to use the emergence of smoke, odor, noise and other abnormal condition, will cause fire, electric shock, amplifier fault. Immediately turn off the amplifier, must pull out the power plug from the socket. Confirmation until stopped smoking, to rely on sales shop.

■ DO NOT TRANSFORMATION



● Don't alter or decomposition of the products. May result in fire, electric shock.

■ DON NOT PUT IN THE POSITION OF WATER



● This product can not be water, do not get wet. Water, wet may result in fire, electric shock. In the rainy day, snow day, coast, water use should be paid special attention to the.

■ CANNOT BE WATER CONTAINERS ARE PLACED



● Don't use a vase, potted plant, glass, cosmetics, pharmaceuticals, container with water and small metal items in the product. The water spill, into the inside of the machine will cause fire, electric shock.



● In case of the machine, water, immediately turn off the amplifier, unplug the power plug from the socket, and then contact the sales shop. Continue to use, will cause fire, electric shock.

■ DON NOT BE FOREIGN BODY INTO THE INTERIOR



● In case, foreign body into the machine, turn off the amplifier power, unplug the power plug from the socket, and then contact the sales shop. Continue to use, will cause fire, electric shock.

CAUTION

■ INSTALLING



- Can not be placed in the shaking of the table upper unstable place. Falling down, falling down can lead to injuries.



- Move the product, do not hand grasping the iron net, the speaker unit. May cause injury.



- Moving the product, turn off the amplifier, unplug the power plug from the socket, remove the speaker cable and mobile. Or will lead to cable damage, cause fire, electric shock.



- The product is placed on TV, audio equipment, do not move the product. Articles collapse cause injury.



- This product can not be placed over 10kg weight and ratio of large size items. The imbalance will make the goods fall, fall and hurt.

■ CAN NOT SET IN THE FOLLOWING AREAS



- Can not be placed in the food processing machine, humidifier, steam soot place. May result in fire, electric shock.



- Can not be placed in damp, dusty places. May result in fire, electric shock.

■ ON CONNECTION



- The machine and other audio equipment, television sets and other machine connection, please read carefully the instructions of each machine, Switch off the power supply, follow the instructions.

■ NOTE AT WHEN USING



- Switch on the power set the volume to a minimum. All of a sudden loud noise can cause hearing impairment.



- Don't use long time voice distortion under the state. The speaker fever will cause fire



- Please don't sit on or suspended in the loudspeaker. Special attention should be paid to the child. Collapse, damage can result in injury.



- Cash card, disk with magnetic products do not close. The speaker magnetic will affect the products, the use of data Disappear.

English

OWNER'S MANUAL

THANK YOU VERY MUCH FOR PURCHASING THIS **BMB** SPEAKERS SYSTEM.
READ THE INSTRUCTION MANUAL CAREFULLY BEFORE USING THIS SPEAKERS SYSTEM SO THAT YOU CAN OPERATE IT PROPERLY. AFTER YOU HAVE FINISHED, PUT THIS MANUAL AWAY IN A SAFE PLACE FOR FUTURE REFERENCE.

INSTALLING OR SETTING THE SPEAKERS

- This equipment should only be installed by a suitably experienced and qualified person. Is in no way responsible for accidents, injury or damage caused by incorrect installation/setting up, misuse, modification or natural disasters.
- A carrying handle is provided on the both side of the speaker (when horizontal). Use this if you need to move the speaker short distances.
- Avoid installing the speakers in a location exposed to direct sunlight and high levels of humidity. Avoid also locations in the vicinity of stoves and other sources of heat.
- For low frequencies, it is possible to increase the level of bass sounds by positioning the speakers close to a wall (the maximum increase being obtained for a position in a corner of the listening room).
- This speaker system is not magnetically shielded. However, depending on the installation location, color distortion may occur if the speaker system is installed extremely close to the screen of a television set. If this happens, turn off the television, then turn it on again after 15 to 30 minutes. If the problem persists, place the speaker system away from the television set.

BEFORE USE

- The rated impedance of this speaker system is 8 Ω . It must be connected to an amplifier which accepts this type of load (minimum and maximum impedances accepted by the amplifier are generally indicated near the loudspeaker outlets: for example "4 Ω -16 Ω " or "6 Ω -16 Ω ").
- The maximum input power of these speakers is 1000 W (at peak). Higher levels of input power may cause damage to the speaker system and so take every precaution to keep the power down to the specification.
- Any connection or switching on or off of part of the audio system (CD player, tuner etc.) must be carried out after switching off the amplifier or at least with the loudspeaker outlets disconnected (if the amplifier allows). Interference caused by these operations will otherwise reach the speaker and may damage the treble loudspeaker units.
- Do not force a low-power amplifier to produce a high level of sound as harmonic distortion increases rapidly in this situation and may pose a danger to the treble speaker units.
- When boosting particular frequencies using a graphic equaliser or bass and treble correctors, make sure that you do not increase the amplifier volume excessively, as the speaker will be overloaded more quickly.
- Avoid touching the diaphragms and suspensions of speaker units as they are fragile.

CONNECT TO AMPLIFIER

There are two connection terminals on the rear side of the speaker. The speaker terminals are exactly the same; use whichever is convenient

- ⊗ Be careful not to short the two pins of the free speaker terminal. Doing so could damage the speaker and/or your amplifier.
 - ⊗ After connecting the plugs, pull lightly on the cables to make sure that the ends of the cables are securely connected to the terminals. Poor connections can create noise and interruptions in the sound.
 - ⊗ If the cables' wires happen to be pushed out of the terminals, allowing the wires to come into contact with each other, it places an excessive additional load on the amplifier. This may cause the amplifier to stop functioning, and may even damage the amplifier.
1. Switch off the power of your amplifier.
 2. Connect the speaker cables to the speaker connector on the back of the speaker.
For input terminal polarity, red is positive (+) and black is negative (-).
 3. Connect the other ends of the cables to the amplifier's speaker output terminals (for details, refer to your amplifier's instruction manual).
 - Connect the speaker cables to the amplifier's speaker output terminals:
Speaker 1 + → amplifier +
Speaker 1 - → amplifier -

CONNECTING OTHER SPEAKER

- On the rear of the speaker are two SPEAKON terminals; you can use these to connect another speaker of the same type to this speaker.
- The number of speakers you may connect will vary according to the impedance rating of the amplifier. See the manual that came with your amplifier for more details.
- The diagram below shows the wiring of two connected speakers.

MAINTENANCE OF CABINET

- When the cabinets are dirty, clean off the dirt with a soft cloth.
- If the cabinets are very dirty, wipe them with a soft cloth dipped in a neutral solvent diluted with 5-6 times of water, and then wipe them with a dry cloth. Never use thinners or alcohol since these substances can impair the finish of the cabinet. Also, avoid using insecticide and other sprays near the speakers.

NOTES

- BMB may change the materials, manufacturing methods, or design of components, in part, for the purpose of product improvement. These actions are routinely introduced into existing products without notice. Current BMB products may differ in some respects from published descriptions but are equal to or better than the original design specifications unless otherwise noted.

使用说明书

感谢惠购此款 **BMB** 产品。
使用此扬声器之前，请仔细阅读使用说明书，以便正确操作。
通读完毕后，请妥善保存，以备日后参考。

有关安装或设置方法

- 本制品只限于有适当的经验，持有安装资格的人员进行安装。对于不正确安装或设置、误用、改造或由天灾所带来的事故、受伤或者有关的损坏，恕难承担一切的责任。
- 如需短距离移动时，可利用箱体侧面的提手。
- 请不要将扬声器安装在阳光直射或非常潮湿的环境中。也不要安装在火炉或其它热源附近。
- 对于低音，可以通过将扬声器靠近墙壁放置来增强低音水平（将扬声器放置于房间角落时可以最大程度地增强低音）。
- 本制品不具备磁屏蔽功能。如果扬声器和电视机靠得太近，则电视机的色彩可能会模糊。如果出现这种情况，请关闭电视机，然后 15~30 分钟后重新开启。如果此问题仍然存在，请将扬声器远离电视机放置。

使用前

- 此扬声器的额定阻抗为 8Ω。必须将它连接到接受此类负载的功放（功放接受的最小和最大阻抗通常标示在扬声器插口处：例如“4Ω~16Ω”或“6Ω~16Ω”）。
- 此扬声器的最大输入功率为 1000 瓦（峰值），输入功率太高会损坏扬声器。请勿向扬声器施加超过最大功率的功率。
- 必须在关闭功放或至少断开扬声器插口（如果功放允许）的情况下，连接、打开或关闭音频系统或其一部分（CD 播放机、调谐器等）。否则，这些操作导致的干扰将影响到扬声器并可能损坏扬声器单元。
- 请勿强行使低功率功放产生高音音量声音，在这种情况下，谐波失真会迅速加剧，并可能损坏扬声器单元。
- 使用图形均衡器或低音、高音校正器等增强特定频率时，请勿过度调高功放的音量，否则扬声器将快速过载。
- 请勿触摸扬声器单元的振动膜和悬挂系统。因其较易破损，请勿触摸。

连接功放

本制品配备 2 组 SPEAKON 型输入接线端子。接线端子是完全相同的并联接法，请使用认为方便的一组。

- ⊗ 本制品与功放连接的状态下，切勿短路其余的接线端子。否则可能导致本制品或功放产生故障。
 - ⊗ 连接后，轻轻地拉一下电缆，确认是否切实可靠地连接。连接不良可能会发生断续音或噪音。
 - ⊗ 如果电缆的芯线从端子中散出，可能会互相碰触。这会造成功放超负荷而引起功放停止运行的故障。
1. 关闭功放的电源。
 2. 连接扬声器输入端子与电缆线。接线指引是“1+”和“1-”。
 3. 连接电缆线与功放的扬声器输出端子。（详细连接方法请遵从功放的使用说明书。）
 - Speakon 扬声器电缆与功放的扬声器输出端子连接：
Speakon 1+ → 功放 +
Speakon 1- → 功放 -

连接另外的扬声器

- 本制品配备 2 组 SPEAKON 型输入接线端子。可以和本制品相同类型的其它扬声器连接。
- 根据功放的额定阻抗不同，可连接的扬声器个数也不同。详细情况请参照功放的使用说明书。
- 下图表示连接 2 个扬声器时的接线。

音箱维护

- 请使用软布擦拭灰尘和污垢。
- 如果音箱非常脏，请使用蘸有使用 5~6 倍的水稀释过的中性溶剂的软布刷拭，然后再使用干燥的布刷拭。请勿在音箱上或附近使用稀释剂、汽油、清洁剂或其它化学溶剂，否则可能会损坏音箱表面。另外，请勿在扬声器附近使用杀虫剂或其它喷射剂。

注意事项

- BMB 可能会部分地出于产品改进的目的而更改组件的材料、制造方法或设计。这些操作通常会被引入现有产品，恕不另行通知。当前的 BMB 产品可能在某些方面与已发布的描述有所不同，但除非另有说明，否则等于或优于原始设计规格。

تعليمات الاستخدام

شكرا لكم لشراء هذا المنتج **BMB** .
قبل استخدام هذا مكبر الصوت، يرجى قراءة تعليمات الاستخدام للتشغيل الصحيح. و بعد قراءتها ، يرجى الاحتفاظ بها جيدا للرجوع إليها في المستقبل.

حول طرق التثبيت أو الإعداد

- يتم تثبيت هذا المنتج من قبل الشخص ذو الخبرة المناسبة و مؤهلات التثبيت. و الشركة لا يتحمل كل المسؤولية عن الحادثة أو الإصابة أو الاضرار ذات الصلة الناجمة عن التركيب أو الإعداد غير الصحيح أو سوء الاستخدام أو التغيير أو كارثة طبيعية.
- عند التحريك لمسافات قصيرة ، يمكنك استخدام المقبض علي جانب الصندوق.
- لا تقم بتثبيت مكبر الصوت في بيئة ضوء الشمس المباشر أو البيئة الرطبة جدا . لا تقم بتثبيته بالقرب من موقد أو غيرها من مصدر الحرارة.
- للباص، يمكنك وضع مكبرات الصوت على مقربة من الجدار لتعزيز مستوى الباص (يتم وضع مكبر الصوت في زاوية من الغرف، يمكن تعزيز الباص بأقصى قدر).
- لا هذا المنتج يملك وظيفة التدريع المغناطيسي. إذا يتم وضع الجهاز قريبة جدا من التلفزيون، ألوان التلفزيون ليست واضحة. و إذا حدث هذا، قم بإيقاف تشغيل التلفزيون، ثم يتم بدء تشغيل التلفزيون بعد 15 إلى 30 دقيقة. و إذا استمرت هذه المشكلة، يتم تحريك مكبر الصوت بعيدا عن جهاز التلفزيون.

قبل الاستخدام

- المقاومة التقديرية لمكبر الصوت هي 8 أوم. و ينبغي اتصاله بمكبر الصوت الذي يقبل هذا الحمل (علامة الحد الأقصى و الحد الأدنى من المقاومة المقبولة لمكبر الصوت توجد علي مدخل مكبر الصوت : مثل " 4 أوم - 16 أوم " أو " 6 أوم - 16 أوم").
- الحد الأقصى لقوة الإدخال لمكبر الصوت هي 1000 واط (الذروة)، و قوة الإدخال المرتفعة جدا يمكن ان يسبب تلف مكبرات الصوت. و لا يمكن تطبيق القوة أكبر من القوة القصوى علي مكبر الصوت.
- يجب اتصال أو تشغيل أو إيقاف تشغيل النظام السمعي أو جزء منها (مشغل الأقراص المدمجة و الموالف و الخ) في
- إيقاف تشغيل مكبر الصوت أو فصل مأخذ مكبر الصوت على الأقل (إذا كان مكبر الصوت مسموح بها) ، و الا هذه العملية سوف تؤدي الي تدخل يؤثر على مكبر الصوت و قد يؤدي الي عطل وحدة مكبر الصوت.
- لا تقم بتوليد حجم الصوت العالي لمكبر الصوت بالقوة المنخفضة، و في هذه الحالة ، سوف يكون التشوه التوافقي يكون متزايدا بسرعة و قد يؤدي الي عطل وحدة مكبر الصوت.
- عند استخدام معادل الرسومات أو جهاز تصحيح البص و ثلاثة أضعاف لتعزيز التردد المعين، لا تقم بزيادة مفرطة في حجم مكبر الصوت، الا يؤدي الي التحميل الزائد لمكبر الصوت بسرعة.
- لا تلمس حاجز الاهتزاز و أنظمة التعليق لوحدة مكبر الصوت بسبب أسهل الضرر، لا تلمسها.

اتصال مكبر الصوت

- وقد تم تجهيز المنتج بالاثنتين من مجموعات محطات الإدخال بنوع SPEAKON التي تستخدم طريقة الاتصال المتطابقة بشكل متواز. و يرجى استخدام مجموعة مريحة في حالة اتصال المنتج بمكبر الصوت، لا يجعل محطات الاتصال الأخرى في الدائرة القصيرة، و الا قد يؤدي إلى خلل في المنتج أو مكبر الصوت.
- بعد الاتصال ، يتم سحب الكابل بلطف للتحقق من أن الاتصال يكون فعال وموثوق به . قد سوء الاتصال قد يؤدي الي الصوت المتقطع أو الضوضاء.
- إذا الجزء الأساسي الكابل ينتشر من محطة، قد تلامس بعضها البعض . وسوف يسبب التحميل الزائد لهذا مكبر الصوت، مما يؤدي الي فشل إيقاف تشغيل مكبر الصوت.

1. يتم إيقاف تشغيل قوة مكبر الصوت.
 2. يتم توصيل محطات الإدخال لمكبر الصوت و الكابلات. و دليل الكابل هو "1+" و "1-".
 3. قم بتوصيل الكابلات و محطات الانتاج لمكبر الصوت. (يرجى اتباع تعليمات استخدام مكبر الصوت للحصول علي طرق الاتصال المفصلة.)
- اتصال كابل مكبر الصوت و محطات الانتاج لمكبر الصوت:
+ speakon 1 ⇒ مكبر الصوت +
- speakon 1 ⇒ مكبر الصوت -

اتصال مكبرات الصوت الأخرى

- وقد تم تجهيز المنتج بالاثنتين من مجموعات محطات الإدخال بنوع SPEAKON. و يمكن اتصال مكبرات الصوت الأخرى من نفس النوع.
- وفقا لمقاومة مكبر الصوت المختلفة، عدد مكبرات الصوت القابلة للاتصال هو مختلف. و لمزيد من التفاصيل ، يرجى الرجوع إلى تعليمات استخدام مكبر للصوت.
- يبين الرسم البياني التالي كابلات الاتصال عند وجود الاثنتين من مكبرات الصوت.

صيانة مكبر الصوت

- يرجى استخدام قطعة قماش ناعمة لتنظيف الغبار والأوساخ.
- إذا كان مكبر الصوت قذرا جدا ، يرجى استخدام قطعة قماش ناعمة في المذيبات المحايدة المخففة بالماء 5-6 مرات لتنظيفها، و قم يتم استخدام قطعة قماش جافة لتنظيفها. و لا يمكن استخدام سائل التجفيف أو البنزين أو المنظفات أو المذيبات الكيميائية الأخرى على مكبر الصوت أو بالقرب منه، الا يؤدي الي تلف سطح مكبر الصوت. و بالإضافة إلى ذلك، لا يمكن استخدام المبيدات الحشرية أو البخاخات الأخرى بالقرب من مكبر الصوت.

الاحتياطات

- قد تقوم BMB بتغيير المواد أو طرق التصنيع أو التصميمات للمكونات جزئيا لأغراض تحسين المنتج. عادة ما يتم إدخال هذه العمليات في المنتجات الحالية دون إشعار. قد تختلف منتجات BMB الحالية عن الأوصاف المنشورة في مجالات معينة، ولكن ما لم يُنص على خلاف ذلك، فهي مساوية لمواصفات التصميم الأصلية أو أفضل منها.

사용 설명서

BMB 제품을 구입해 주셔서 감사합니다.
이 스피커를 사용하기 전에 제품의 적절한 작동을 위해 사용 설명서를 자세하게 읽어 보시기 바랍니다. 나중에 참조 할 수 있도록 잘 보관 하십시오.

설치 또는 설정 방법

- 이 제품은 적절한 경험을 보유하고 소정 설치 자격을 가진 작업자만 설치가 가능합니다. 부적절한 설치 또는 설정, 잘못된 사용, 개조 또는 자연 재해로 발생하는 사고, 상해 및 관련된 제품 손해 등 일체 책임을 부담하지 않습니다.
- 짧은 거리로 이동할 경우, 캐비닛 측면의 손잡이를 사용할 수 있습니다.
- 직사광선이나 습기가 많은 환경에서 스피커를 설치하지 마십시오. 스토브 또는 기타 열 근원 근처에 제품을 설치하지 마십시오.
- 베이스의 경우, 스피커를 벽면에 가까이 설치하여 베이스 레벨을 강화할 수 있습니다 (스피커를 방 구석에 설치할 경우, 베이스 레벨을 극대화할 수 있습니다).
- 이 제품은 자기 차폐 기능이 없습니다. 스피커와 TV 를 너무 가까이 접근시키지 마십시오, TV 색상이 흐려질 수 있습니다. 이러한 경우, TV 전원을 끄고 15~30 분이 경과된후 다시 켜십시오. 만일 이 문제가 지속되면 TV 로부터 스피커를 멀리하십시오.

사용하기 전

- 이 스피커의 정격 임피던스 값은 8Ω입니다. 반드시 상응한 로드 임피던스를 연결해야 합니다 (임피던스 최소 및 최대 임피던스 값은 일반적으로 스피커 단자에 표기되어 있습니다; 예를 들면, "4Ω ~ 16Ω" 또는 "6Ω ~ 16Ω").
- 이 스피커 최대 입력 파워는 1000w (피크) 입니다, 입력 파워가 너무 높을 경우, 스피커가 파손될 수도 있습니다. 스피커에 인가되는 파워값은 최대 파워값을 초과하지 마십시오.
- 반드시 앰프를 끄거나 또는 최소한 스피커 잭 (만일 앰프가 허용되는 경우) 을 차단할 경우, 오디오 시스템 또는 일부 (CD 플레이어, 튜너 등) 를 연결하거나 켜고 끄십시오. 그렇지 않을 경우, 이러한 조작으로 발생하는 간섭은 스피커에 영향을 미치게 될뿐만 아니라 스피커 유닛이 손상 될 수 있습니다.
- 강제적으로 저전력 앰프에 높은 볼륨 사운드를 생성하도록 하지 마십시오. 이러한 경우, 고조파 왜곡이 증가되며 스피커 유닛 손상이 발생할 수 있습니다.
- 그래픽 이퀄라이저 또는 저음, 고음 및 기타 향상된 특정 주파수를 사용할 경우, 무리하게 앰프 볼륨을 높이지 마십시오, 그렇지 않을 경우, 스피커가 빨리 과부하될 수도 있습니다.
- 스피커 유닛의 진동판과 서스펜션 시스템을 만지지 마십시오. 그렇지 않을 경우, 손상의 원인이 될 수 있습니다.

앰프 연결

이 제품은 2 세트 SPEAKON 타입 입력 단자가 장착되어 있습니다. 단자 연결 방법은 동일한 병렬 연결 방법을 적용합니다. 사용이 편리한 세트를 사용하십시오.

- ⊗ 이 제품과 앰프를 연결한 상태에서 기타 나머지 결선 단자를 단락시키지 마십시오. 그렇지 않을 경우, 제품이나 앰프의 고장의 원인이 될 수 있습니다.
- ⊗ 연결한 후, 케이블을 살짝 당겨보고 안정적으로 연결되어 있는지 확인합니다. 연결상태가 불량일 경우, 간헐적인 연결 문제가 발생하거나 또는 잡음이 발생할 수 있습니다.
- ⊗ 만일 케이블 코어를 단자로부터 분산시킬 경우, 서로 접촉이 발생할 수도 있습니다. 이러한 경우, 앰프 과부하로 앰프 작동이 정지될 수도 있습니다.

1. 파워 앰프 전원을 끄십시오.
2. 스피커 입력 단자와 케이블을 연결합니다. 배선 지침 "+" 및 "1 -".
3. 케이블과 파워 앰프 스피커 출력 단자를 연결합니다. (자세한 연결 방법은 앰프 사용 설명서에 따르십시오.)
 - Speakon 스피커 케이블과 파워 앰프 스피커 출력 단자를 연결하십시오:
 - Speakon 1 + → 앰프 +
 - Speakon 1 - → 앰프 -

별도 스피커 연결

- 이 제품은 2 세트 SPEAKON 타입 입력 단자가 장착되어 있습니다. 이 제품은 동일한 유형의 기타 스피커와 연결할 수 있습니다.
- 앰프의 정격 임피던스에 따라 연결 가능한 스피커 갯수가 다를 수도 있습니다. 자세한 내용은 앰프 사용 설명서를 참조하십시오.
- 다음 그림에는 2 개 스피커를 연결할 경우의 결선 상태를 보여주고 있습니다.

스피커 유지 보수

- 먼지를 제거할 경우, 부드러운 천을 사용하십시오.
- 스피커를 청소할 경우, 5-6배 물로 희석된 중성 용매에 적신 부드러운 천으로 닦으십시오. 그 다음으로 마른 천으로 천천히 닦으십시오. 시너, 가솔린, 세제 및 기타 화학 용제는 스피커 표면에 손상을 줄 수 있으므로 스피커 주변에서 상기 화학 약품을 사용하지 마십시오. 또한, 스피커 주변에서 살충제를 사용하지 마십시오.

주의사항

- BMB는 부분적으로 제품개선의 목적으로 부품의 소재, 제조 방법 또는 설계를 변경할 수 있습니다. 이런 조작은 통상적으로 기존 제품에 도입되고 별도로 알려드리지 않는 것을 양해해 주시기 바랍니다. 현재 BMB 제품은 어떤 측면에서 게시된 설명과 다른 부분이 있을 수 있습니다. 별도의 설명이 없는 한, 원래 설계 규격보다 같거나 우수하다는 것에 해당합니다.

Buku instruksi

Terima kasih atas Anda telah membeli produk **BMB** ini. Sebelum menggunakan alat membesarkan suara ini, silahkan membaca buku instruksi untuk mengoperasikan dengan cara tepat. Setelah membaca, silahkan menyimpannya dengan baik untuk mendapat referensi di masa depan.

Cara instalasi atau pengaturan

- Produk ini hanya boleh dipasang pelayan yang berpengalaman dan berkualifikasi instalasi untuk menginstalnya. Untuk kecelakaan, penyalahgunaan atau kecederaan yang disebabkan oleh instalasi dan pengaturan yang tidak tepat atau bencana alam, Maafkan kami tak bisa menanggung jawab untuk semua.
- Jika perlu memindah dalam jarak pendek, Anda dapat menggunakan pegangan di sisi kotak.
- Jangan memasang alat membesarkan suara ini di lingkungan yang langsung kena sinar matahari atau lingkungan yang sangat lembab. Jangan juga menginstalnya di dekat kompor atau sumber panas lain.
- Untuk suara rendah, Anda dapat menempatkan alat membesarkan suara dekat ke dinding untuk meningkatkan tingkat suara rendah (alat membesarkan suara diletak di sudut ruangan bisa memaksimalkan meningkatkan).
- Produk ini tidak memiliki fungsi melindungi dari magnet Jika alat membesarkan suara dan TV terlalu dekat, warna TV mungkin kabur. Jika ini terjadi, silahkan mematikan TV, dan kemudian menunggu 15 sampai 30 menit dan menghidupkan TV lagi. Jika masalah ini berlanjut, memindahkan alat membesarkan suara jauh dari TV.

sebelum menggunakannya

- Nilai standar impedansi alat membesarkan suara ini adalah 8Ω . Ini berarti harus menyambungkannya ke kekuasaan yang bisa menerima beban kekuasaan ini (Nilai impedansi minimum dan maksimum biasanya ditandai pada tempat steker: misalnya " 4Ω 16Ω ~" atau " 6Ω ~ 16Ω ").
- Kekuasaan masuk maksimum alat membesarkan suara ini adalah 1000 watt (nilai puncak), kekuasaan masuk yang terlalu tinggi dapat merusak alat membesarkan suara ini. Jangan menggunakan kekuasaan yang melebihi nilai maksimum pada alat membesarkan suara ini.
- Anda harus mematikan kekuasaannya atau setidaknya melepaskan stekernya dari soket (jika kekuasaan bisa menahan) dulu, baru bisa menyambung mengaktifkan atau menonaktifkan sistem audio atau bagiannya (pemutar CD, tuner, dll). Jika tidak, gangguan operasi itu bisa menyebabkan dan mempengaruhi alat membesarkan suara dan mungkin merusakkan unit alat membesarkan suara.
- Jangan memaksa alat ini menghasilkan suara tinggi dalam kekuasaan rendah, dalam kondisi ini, gelombang harmonik akan menjadi kacau secara pesat, dan ini mungkin dapat merusak unit alat membesarkan suara.
- Menggunakan equalizer grafis atau alat memperbaiki untuk suara rendah atau suara tinggi dan lain-lain untuk tambahan frekuensi tertentu, tidak boleh berlebihan meningkatkan suara kekuasaan tinggi, atau pun alat membesarkan suara akan cepat membebani.
- Jangan menyentuh selaput bergerak unit alat membesarkan suara sistem terdangung. Karena ini Lebih mudah terusak, jadi tak boleh sentuh.

Meyabungkan kekuasaan

Produk ini dilengkapi dengan 2 kelompok terminal kabel masuk berjenis SPEAKON. Kelompok –kelompok terminal koneksi kabelnya memakai cara sambungan yang sama, gunakan kelompok yang nyaman.

- ⊗ Dalam kondisi produk ini disambung dengan kekuasaan, jangan membuat sirkuit- pendek ke terminal sisa lain. Hal ini dapat mengakibatkan kerusakan produk atau kekuasaan.
 - ⊗ Setelah terhubung, tarik kabel secara perlahan untuk memastikan apakah hubungan efektif dan andal. Koneksi tak baik mungkin menghasilkan suara terputus atau kebisingan.
 - ⊗ Jika kawat inti kabel tersebar keluar dari terminal, mungkin saling bersentuhan. Hal ini akan menyebabkan kekuasaan yang berlebihan dan menyebabkan kegagalan pengoperasi kekuasaan.
1. mematikan listrik kekuasaan.
 2. Hubungkan terminal masuk alat membesarkan suara dan kabel. Pedoman sambungan kabel adalah "+" dan "1 -."
 3. Sambungkan kabel dan terminal keluar alat membesarkan suara. (Cara rince, silahkan mengikuti buku instruksi kekuasaan.)
 - Kabel alat membesarkan suara Speakon dan terminal keluar alat membesarkan suara disambungkan:
Speakon 1 + ➔ kekuasaan +
Speakon 1 - ➔ kekuasaan -

Menghubungkan dua alat membesarkan suara tambahan lain

- Produk ini dilengkapi dengan 2 kelompok terminal masuk kabel berjenis Speakon. Produk ini dapat dipakai bersama dengan alat membesar suara yang berjenis sama
- Menurut nilai impedansi kekuasaan yang berbeda, jumlah yang menghubungkan alat membesarkan suara juga berbeda. Untuk cara rinci, silahkan membaca buku instruksi kekuasaan.
- Gambar berikut ini menunjukkan kabel jika menyambungkan dua alat membesarkan suara.

pemeliharaan kotak alat pembesar suara

- Menggunakan kain lembut untuk membersihkan debu dan kotoran.
- Jika kotak alat membesarkan suara sangat kotor, silahkan membersihkannya dengan kain lembut yang dicelupkan dalam pelarut netral yang diencerkan 5 sampai 6 kali oleh air, dan kemudian menggunakan kain kering menggosoknya. Jangan menggunakan cairan tertipis, bensin, larutan membersih atau pelarut kimia lainnya pada atau dekat kotak suara, karena ini mungkin dapat merusak permukaan kotak suara. Selain itu, jangan menggunakan pestisida atau semprotan lainnya dekat alat membesarkan suara.

Hal-Hal Perhatian

- BMB mungkin mengubah secara sebagian bahan, metode pembuatan atau desain dari komponen karena tujuan peningkatan produk. Operasi ini biasanya diperkenalkan ke produk yang sudah ada tanpa pemberitahuan sebelumnya. Produk BMB saat ini mungkin berbeda dengan deskripsi yang dirilis dalam beberapa hal, tetapi kecuali dijelaskan lain, sama atau lebih baik dari spesifikasi desain aslinya.

Buku arahan

Terima kasih atas Anda telah membeli produk **BMB** ini. Sebelum memakai perkakas membesarkan bunyi ini, sila membaca buku arahan untuk mengoperasikan dengan cara tepat. Setelah membaca, sila menyimpannya dengan baik untuk mendapat referensi di masa depan.

Cara instalasi atau pengaturan

- Produk ini hanya boleh dipasang pelayan yang berpengalaman dan berkualifikasi instalasi untuk menginstalnya. Untuk kecelakaan, penyalahgunaan atau kecederaan yang disebabkan oleh instalasi dan pengaturan yang tidak tepat atau bencana alam, Maafkan kami tak bisa menanggung jawab untuk semua.
- Jika perlu memindah dalam jarak pendek, Anda dapat memakai pegangan di sisi peti
- Jangan memasang perkakas membesarkan bunyi ini di lingkungan yang langsung kena sinar matahari atau lingkungan yang sangat lembab. Jangan juga menginstalnya di dekat kompor atau sumber panas lain.
- Untuk bunyi rendah, Anda dapat menempatkan perkakas membesarkan bunyi dekat ke dinding untuk meningkatkan tahap bunyi rendah (perkakas membesarkan bunyi diletak di sudut ruangan bisa memaksimumkan meningkatkan).
- Produk ini tidak memiliki fungsi melindungi dari magnet Jika perkakas membesarkan bunyi dan TV terlalu dekat, warna TV mungkin kabur. Jika ini terjadi, sila mematikan TV, dan kemudian menunggu 15 sampai 30 menit dan menghidupkan TV lagi. Jika masalah ini berlanjutan, memindahkan perkakas membesarkan bunyi jauh dari TV.

sebelum memakainya

- Nilai standar impedansi perkakas membesarkan bunyi ini adalah 8Ω. Ini berarti harus menyambungkannya ke kuasa yang bisa menerima beban kuasa ini (Nilai impedansi minimum dan maksimum biasanya ditandai pada tempat palam: misalnya "4Ω 16Ω ~" atau "6Ω ~ 16Ω").
- Kuasa masuk maksimum perkakas membesarkan bunyi ini adalah 1000 watt (nilai kemuncak), kuasa masuk yang terlalu tinggi dapat merosak perkakas membesarkan bunyi ini. Jangan memakai kuasa yang melebihi nilai maksimum pada perkakas membesarkan bunyi ini.
- Anda harus mematikan kuasanya atau setidaknya melepaskan palamnya dari soket (jika kuasa bisa menahan) dulu, baru bisa menyambung, mengaktifkan atau menonaktifkan sistem audio atau bagiannya (pemutar CD, tuner, dll). Jika tidak, gangguan operasi itu bisa menyebabkan dan mempengaruhi perkakas membesarkan bunyi dan mungkin merosakkan unit perkakas membesarkan bunyi.
- Jangan memaksa perkakas ini menghasilkan bunyi tinggi dalam kuasa rendah, dalam kondisi ini, gelombang harmonik akan menjadi kacau secara cepat, dan ini mungkin dapat merosak unit perkakas membesarkan bunyi..
- Memakai equalizer grafis atau perkakas memperbaiki untuk bunyi rendah atau bunyi tinggi dan lain-lain untuk tambahan frekuensi tertentu, tidak boleh berlebihan meningkatkan bunyi kuasa tinggi, atau pun perkakas membesarkan bunyi akan cepat membebani.
- Jangan menyentuh selaput bergerak unit perkakas membesarkan bunyi sistem terganggu. Kerana ini Lebih mudah terosak, jadi tak boleh sentuh.

Meyambungkan kuasa

Produk ini dilengkapi dengan 2 kelompok terminal wayar masuk berjenis SPEAKON. Kelompok –kelompok terminal koneksi wayarnya memakai cara sambungan yang sama, gunakan kelompok yang nyaman.

- ⊗ Dalam kondisi produk ini disambung dengan kuasa, jangan membuat sirkuit- pendek ke terminal sisa lain. Hal ini dapat mengakibatkan kerosakan produk atau kuasa
 - ⊗ Setelah terhubung, tarik wayar secara perlahan untuk memastikan apakah hubungan efektif dan andal. Koneksi tak baik mungkin menghasilkan bunyi terputus atau kebisingan.
 - ⊗ Jika kawat inti wayar tersebar keluar dari terminal, mungkin saling bersentuhan. Hal ini akan menyebabkan kuasa yang berlebihan dan menyebabkan kegagalan pengoperasi kuasa
1. mematikan listrik kuasa.
 2. Hubungkan terminal masuk perkakas membesarkan bunyi dan wayar. Pedoman sambungan wayar adalah "+" dan "1 -".
 3. Sambungkan wayar dan terminal keluar perkakas membesarkan bunyi. (Cara rince, sila mengikuti buku arahan kuasa.)
 - Wayar perkakas membesarkan bunyi Speakon dan terminal keluar perkakas membesarkan bunyi disambungkan:
Speakon 1 + → kuasa +
Speakon 1 - → kuasa -

Menghubungkan dua perkakas membesarkan bunyi tambahan lain

- Produk ini dilengkapi dengan 2 kelompok terminal masuk wayar berjenis Speakon. Produk ini dapat dipakai bersama dengan perkakas membesarkan bunyi yang berjenis sama
- Menurut nilai impedansi kuasa yang berbeda, jumlah yang menghubungkan perkakas membesarkan bunyi juga berbeda. Untuk cara terperinci, sila membaca buku arahan kuasa.
- Imej berikut ini menunjukkan wayar jika menyambungkan dua perkakas membesarkan bunyi.

penyelenggaraan peti perkakas pembesar bunyi

- Memakai fabrik lembut untuk membersihkan debu dan kotoran.
- Jika peti perkakas membesarkan bunyi sangat kotor, sila membersihkannya dengan fabrik lembut yang dicelupkan dalam pelarut netral yang diencerkan 5 sampai 6 kali oleh air, dan kemudian memakai fabrik kering menggosoknya. Jangan memakai cairan tertipis, bensin, larutan membersih atau pelarut kimia lainnya pada atau dekat peti bunyi, kerana ini mungkin dapat merosak permukaan peti bunyi. Selain itu, jangan memakai pestisida atau semprotan lainnya dekat perkakas membesarkan bunyi.

Hal-hal perhatian

- BMB boleh mengubah bahan, kaedah pembuatan, atau reka bentuk komponen untuk tujuan penambahbaikan produk. Operasi itu biasanya diperkenalkan kepada produk sedia ada tanpa notis. Produk BMB semasa mungkin berbeza dari keterangan yang diterbitkan dalam beberapa bidang, yang menyamai atau lebih baik daripada spesifikasi reka bentuk asal kecuali dinyatakan lain.

Руководство по эксплуатации

Выражаем благодарность за вашу покупку продукции **BMB**. Просим внимательно прочитать руководство по эксплуатации для пользователей перед использованием данной продукцией, чтобы вы полностью освоили различные функции данного оборудования. Просим сохранять данное руководство как следует и положить на удобном месте для справки.

О установке или способах настройки

- Квалифицированный персонал по монтажу с рациональным опытом только допускается к монтажу данной продукции. Мы не несем ответственности за аварию, травматизм или соответственные повреждения в связи с неправильным монтажом, настройкой, ошибочным использованием, реконструкцией или стихийными бедствиями.
- Можно пользоваться ручкой на боковой стороне корпуса при перемещении на короткое расстояние.
- Нельзя установить громкоговоритель в окружающей среде с непосредственным солнечным излучением или влажной. Также нельзя установить около печи или других источников тепла.
- Можно усилить низкочастотные звуки путем установки громкоговорителя около стен (установить громкоговоритель в углах помещения, чтобы усилить звуки нижних частот в максимальной мере)
- Данная продукция не обладает экранирующей функцией от магнитности. Если громкоговоритель находится слишком близко к телевизору, то цветность телевизора может быть смутной. При таких случаях можно выключать телевизор, потом включать снова через 15-30мин. Нужно установить громкоговоритель удаленно от телевизора, если такая проблема продолжает существовать.

Перед использованием

- Номинальное сопротивление данного громкоговорителя составляет 8Ω. Надо подключать его к усилителю мощности таких нагрузок (Макс. и мин. допустимое сопротивление усилителя мощности показаны около разъема громкоговорителя: например, "4Ω~ 16Ω" или "6Ω~ 16Ω").
- Максимальная входная мощность громкоговорителя 1000 Вт(пиковое значение), слишком высокая входная мощность может повредить громкоговорителю. Нельзя наложить на громкоговорителя мощность, превышающую максимальную.
- Надо подключать, включать или выключать аудиосистему или часть (плеер диска, тюнер и др.) при выключении усилителя мощности или по крайней мере, отключении разъема громкоговорителя (если усилитель мощности допускается). В противном случае беспорядки с этими операциями могут оказать влияние на громкоговоритель и могут повредить блоку громкоговорителя.
- Нельзя заставить усилитель мощности низкой мощности произносить звуки высокого тона. В таком случае гармоническое искажение растет резко, и может повредить блоку громкоговорителя.
- Нельзя повышать тон усилителя мощности без пределов, когда усилить определенную частоту с помощью графического балансира, или корректора нижних или высоких частот и др. В противном случае громкоговоритель перегружен быстро.
- Нельзя трогать колеблющую пленку и подвесную систему блока громкоговорителя. Нельзя трогать в связи с их хрупкостью.

Подключение к усилителю мощности

Данная продукция оснащена двумя группами входных клемм SPEAKON. Клеммы – одинакового способа параллельной связи. Просим пользоваться более удобной группой после проверки.

- ⊗ Нельзя проводить короткое замыкание остальных клемм при подключении продукции к усилителю мощности. В противном случае это может вызвать неисправности продукции или усилителя мощности.
 - ⊗ Вытягивать кабель без силы после подключения, чтобы подтвердить прочность и надежность подключения. Плохое подключение может вызвать прерыв звуков или шумы.
 - ⊗ Если сердечники кабеля распущены из клемм, они могут прикасаться друг к другу. Это может вызвать перегрузку усилителя мощности и неисправность
1. Выключать источник питания усилителя мощности.
 2. Соединять входную клемму громкоговорителя и кабель. Обозначение линий - " 1+" и " 1-".
 3. Соединять кабель и выходную клемму громкоговорителя усилителя мощности. (Подробный способ соединения приведен в инструкции усилителя мощности).
 - Соединение кабеля громкоговорителя Speakon и выходной клеммы громкоговорителя усилителя мощности:
Speakon 1 + ➔ усилитель мощности +
Speakon 1 - ➔ усилитель мощности -

Подключение к другим громкоговорителям

- Данная продукция оснащена двумя группами входных клемм типа SPEAKON. Можно подключать к другим громкоговорителям подобного типа.
- Можно подключать к различному количеству громкоговорителя в зависимости от номинальному сопротивлению усилителя мощности. Подробное описание приведено в инструкции усилителя мощности.
- В ниж. рис. показано подключение к двум громкоговорителям.

Обслуживание динамика

- Вытереть пыли и грязи мягкой тряпкой.
- Если динамик очень грязный, то следует вытереть мягкой тряпкой, замоченной нейтральным растворителем, разбавленным водой на 5-6 раз. Нельзя пользоваться разбавителем, бензином, очищающим средством или другими химическими растворителями и др. на динамиках или около них, а то возможно повредить поверхности динамика. Кроме того, нельзя пользоваться пестицидом или другими спреями.

Особые положения

- BMB может частично изменять материал, метод изготовления или проектирование компонентов с целью улучшения продукта. Эти операции обычно вводятся в существующие продукты без предварительного уведомления. Текущие продукты BMB могут отличаться от опубликованных описаний в некоторой области, однако если не указано иное, они равны или превосходят первоначальные спецификации проектирования.

Thai

คู่มือการใช้งาน

ขอบคุณมาก สำหรับการซื้อผลิตภัณฑ์ **BMB** รุ่นนี้

ก่อนที่จะใช้ลำโพงนี้ โปรดอ่านคู่มือการใช้งาน สำหรับการดำเนินงาน ที่เหมาะสม หลังจากที่ได้อ่าน ผ่านโปรด เก็บไว้ สำหรับ การอ้างอิงในอนาคต

วิธีการติดตั้ง หรือการตั้งค่า

- มีตำแหน่งงานที่มีประสิทธิภาพที่เหมาะสม และมีคุณสมบัติในการติดตั้งสามารถติดตั้งได้ สำหรับการเคลื่อนที่หรือการเคลื่อนย้าย หรือความเสียหายที่เกี่ยวข้อง อันเนื่องมาจากการติดตั้งหรือการตั้งค่า การใช้ผิด การดัดแปลงที่ไม่ถูกต้อง หรือข้อควรระวัง จะไม่สามารถ รับประกันความรับผิดชอบทุกประการ
- ถ้าหากต้องการเคลื่อนย้ายเป็นระยะทาง สั้น ๆ คุณสมารถใช้มือจับด้านข้างของผู้
- ไม่ต้องติดตั้งลำโพงในสภาพแวดล้อมที่มีแสงแดดโดยตรงหรือที่มีความชื้น มาก ไม่ต้องติดตั้งอยู่ใกล้กับเตาหรือ แหล่งความร้อน อื่น ๆ
- สำหรับเสียงเบส สามารถวาง ลำโพงใกล้กับผนัง เพื่อเพิ่มระดับ เสียงเบส(เมื่อวางลำโพงอยู่ทีมุมในห้องนั้น สามารถเพิ่มเสียงเบสอย่างมีประสิทธิภาพที่สุด)
- ผลิตภัณฑ์ นี้ไม่มีฟังก์ชันรวมแอมป์หลัก ถ้าลำโพงใกล้กับโทรทัศน์เกินไป สัญญาณโทรทัศน์อาจ จะเบลอ หากมีเหตุการณ์นี้ เกิดขึ้น โปรดปิดทีวี เมื่อออกออส 15 ถึง 30 นาทีแล้วเปิดใหม่200หากปัญหาหนึ่งยังคงอยู่ ทำให้ลำโพงห่างจากทีวี

ก่อนการใช้งาน

- ความต้านทานที่กักของลำโพง นี้เป็น 8 Ω จะต้องมีการ เชื่อมต่อกับ เครื่องขยายเสียงที่รองรับการโหลดนี้ (ค่าความต้านทานที่ต่ำสุดและสูงสุด ซึ่งเครื่องขยายเสียงยอมรับได้ระบุไว้ที่ใต้เสียงของลำโพง: เช่น "4Ω - 16Ω " หรือ "6Ω - 16Ω ")
- กำลังไฟที่เข้าสู่สูงสุดของลำโพงนี้เป็น 1000 วัตต์ (ค่าสูงสุด) กำลังไฟที่เข้าสู่สูงเกินไป สามารถทำให้ลำโพง เกิดความเสียหาย อย่าให้กำลังไฟที่เข้าสู่สูงกว่าค่ากำลังไฟที่สูงสุดกับลำโพง
- ในกรณีที่ปิดเครื่องขยายเสียง หรืออย่างน้อย คัดการเชื่อมต่อลำโพง (ถ้า เครื่องขยายเสียงยอมรับได้) ถึงจะมีการเชื่อมต่อ เปิดหรือปิดระบบ เสียงหรือส่วนหนึ่ง ของมัน (เครื่องเล่นซีดี จูนเนอร์ ฯลฯ) มิฉะนั้น การรวมกันที่ก่อให้เกิดจากการดำเนินการนั้น จะมีผลต่อลำโพง และหน่วย ลำโพงอาจ ได้รับความเสียหาย
- อย่าบังคับให้เครื่องขยายเสียงที่มีกำลังไฟต่ำเกินไปเสียงที่มี ปริมาณเสียงสูง ในกรณีนี้ ค่าความเพี้ยนฮาร์โมนิก จะเพิ่มขึ้นอย่างรวดเร็ว และอาจสร้างความเสียหายต่อหน่วย ลำโพง
- ในกรณีที่เสริมสร้างความถี่ที่จะจะด้วยกราฟที่กิโลเฮิรตซ์หรือรีเคคเตอร์เสียงเบสและเสียงแหลม โปรดเพิ่มระดับเสียงของเครื่องขยายเสียงเกินไป มิฉะนั้น ลำโพง จะ เกิดกักได้อย่างรวดเร็ว
- อย่าสัมผัสกับโลหะแฟรม และระบบกันสะเทือน มันของหน่วยลำโพง เพราะ ได้รับความเสียหายได้อย่างง่ายดาย ไม่ต้องสัมผัส

การเชื่อมต่อเครื่องขยายเสียง

- ผลิตภัณฑ์นี้มีขั้วต่อสายไฟอินพุตแบบSPEAKON 2 ชุด ขั้วต่อสายไฟเป็นขั้วแบบเชื่อมต่อ เป็นขนามัน โปรดใช้จุดที่มีความสะดวกหนึ่งชุด
- ⊗ ในกรณีที่ผลิตภัณฑ์นี้เชื่อมต่อกับเครื่องขยายเสียง อย่าให้ขั้วต่อสายไฟในจุดใดจุดหนึ่ง มิฉะนั้น อาจส่งผลให้ผลิตภัณฑ์นี้หรือ เครื่องขยายเสียง เกิดความผิดปกติ
 - ⊗ หลังจากเชื่อมต่อแล้ว ตรวจสอบว่า มีการเชื่อมต่ออย่างน่าเชื่อถือได้หรือไม่ ถ้ามีการเชื่อมต่อไม่ดี อาจเกิดเสียงไม่สม่ำเสมอ หรือเสียงรบกวน
 - ⊗ ถ้าสายเคเบิลของสายเคเบิลกระจ่ายออกจากขั้ว อาจจะมีสัมผัสกัน จะทำให้เครื่องขยายเสียงก่อให้เกิดข้อขัดข้องที่หยุดการทำงาน อันเนื่องมาจากเครื่องขยายเสียงเกินที่กัก

1. ปิดไฟที่เครื่องขยายเสียง
2. เชื่อมต่อขั้วอินพุตของลำโพงกับสายเคเบิล แนวทาง การเดินสายไฟเป็น "1 +" และ "1 -"
3. เชื่อมต่อสายเคเบิลกับขั้วอินพุตของลำโพงของเครื่องขยายเสียง (วิธีการเชื่อมต่อที่ละเอียด โปรดปฏิบัติตาม คู่มือการใช้งานของเครื่องขยายเสียง)
 - การเชื่อมต่อสายลำโพง Speakon กับขั้วอินพุตของเครื่องขยายเสียง:
Speakon 1 + ➔ เครื่องขยายเสียง +
Speakon 1 - ➔ เครื่องขยายเสียง -

การเชื่อมต่อลำโพงเพิ่มเติม

- ผลิตภัณฑ์นี้มีขั้วเชื่อมต่ออินพุตแบบ Speakon 2ชุด สามารถ เชื่อมต่อลำโพงอื่นๆที่เป็นประเภทเดียวกัน กับลำโพงนี้
- ความต้านทานที่กักที่แตกต่างกันของเครื่องขยายเสียง จำนวนลำโพงที่เชื่อมต่อได้ยังคงคล้ายเหมือนกัน สำหรับรายละเอียด โปรดดูคู่มือการใช้งาน ของเครื่องขยายเสียง
- แผนภาพต่อไป นี้ แสดงว่า การเชื่อมต่อลำโพง 2ตัว

การบำรุงรักษาผู้ลำโพง

- โปรดใช้ผ้านุ่มเพื่อเช็ดฝุ่น และสิ่งสกปรก
- ถ้าผู้ลำโพงสกปรก มาก โปรดใช้ผ้านุ่มที่แช่ตัวที่ละลายที่เป็นกลาง ซึ่งเจือจางด้วยน้ำ-6เท่า จากนั้นใช้ผ้าแห้ง แปรงเช็ด อย่าใช้ทินเนอร์ เบนซินน้ำยาทำความสะอาดหรือตัวทำละลายสารเคมีอื่น จุนผู้ลำโพงหรือที่ใกล้ๆ มิฉะนั้น อาจเป็นอันตรายต่อผู้ลำโพง อนึ่ง อย่าใช้สารกำจัดศัตรูพืชหรือสเปรย์อื่น ๆ อยู่ใกล้กับลำโพง

คำเตือน

- BMB อาจเปลี่ยนวัสดุ วิธีการผลิต หรือการออกแบบของส่วนประกอบบางส่วน เพื่อปรับปรุงสินค้าให้ดีขึ้น การดำเนินการเหล่านี้ อาจถูกนำไปใช้กับสินค้าที่มีอยู่ โดยไม่ต้องแจ้งให้ทราบล่วงหน้า สินค้า BMB ปัจจุบันอาจแตกต่างไปจากข้อมูลและภาพที่ประกาศในบางประการ ให้ถือว่าเท่ากับหรือดีกว่าสเปคเดิมที่ออกแบบ เว้นแต่จะระบุไว้เป็นอย่างอื่น

Manual de instrucciones

Gracias por comprar este producto **BMB**.

Antes de utilizar este altavoz, por favor lea detenidamente el manual de instrucciones para la operación correcta. Luego de leer todo el manual, por favor conservarlo adecuadamente, sirviendo como documento de referencia en el futuro.

Sobre los modos de instalación o de colocación

- Solamente el personal que cuenta con experiencias adecuadas y debidamente calificado está habilitado para instalar el presente producto. No asumimos ninguna responsabilidad por los accidentes, lesiones o daños causados por instalación o colocación incorrecta, por uso indebido, por remodelación o por catástrofes naturales.
- Cuando necesite trasladarlo a corta distancia, puede usar manijas que están en las partes laterales de la caja.
- Se prohíbe instalar el altavoz en un lugar expuesto a la luz solar o en un lugar muy húmedo. También se prohíbe instalarlo cerca de la estufa u otras fuentes de calor.
- Respecto al sonido grave, puede reforzar el nivel de sonido grave al colocar el altavoz cerca de la pared (al colocar el altavoz en los rincones de las habitaciones, puede reforzar el sonido grave en la mayor medida posible).
- El presente producto no posee funciones de apantallamiento magnético. En caso de que el altavoz y el televisor estén demasiado cerca, el televisor refleja colores pocos claros. Si aparece este tipo de situaciones, por favor apague el televisor, luego debe esperar 15 ~ 30 minutos para encenderlo nuevamente. Si persiste este problema, por favor coloque el altavoz lejos de televisor.

Antes de su utilización

- La impedancia nominal de altavoz es de 8 Ω. Es necesario conectarlo con aquel amplificador de potencia compatible (la mínima impedancia y la máxima impedancia del amplificador de potencia usualmente están indicadas en el conector de altavoz: por ejemplo "4Ω ~ 16Ω" ó "6Ω ~ 16Ω").
- La máxima potencia de entrada de altavoz es de 1000 vatios (pico), al tener una potencia de entrada excesivamente alta, dañará el altavoz. Se prohíbe aplicar potencia que supere a la máxima potencia al altavoz.
- Debe conectar, encender o apagar el sistema de audio o parte de dicho sistema (reproductor de CD, sintonizador, entre otros) cuando el amplificador de potencia esté pagado o de haber desconectado por menos el conector de altavoz (si está permitido por el amplificador de potencia). En caso contrario, las interferencias causadas por dichas operaciones afectarán el altavoz y puede dañar la unidad de altavoz.
- Se prohíbe forzar el amplificador de potencia para que produzca sonido a alto volumen, ya que bajo este tipo de situaciones, agravará rápidamente la distorsión armónica y puede dañar la unidad de altavoz.
- Cuando utiliza ecualizador gráfico o corrector de grave y agudo, entre otros, para reforzar la frecuencia específica, debe cuidar de no aumentar excesivamente el volumen de sonido del amplificador de potencia, en caso contrario provocará rápidamente la sobrecarga de altavoz.
- Se prohíbe tocar el diafragma y el sistema de suspensión de la unidad de altavoz. Ya que ellos son muy susceptibles al deterioro, se prohíbe tocarlos.

Conectar el amplificador de potencia

El presente producto ofrece 2 grupos de borne de entrada de tipo SPEAKON. Los bornes usan los mismos modos de conexión en paralelo, por favor utilice el grupo que considere más fácil de usar.

- ⊗ Cuando esté conectado el presente producto con el amplificador de potencia, debe evitar el cortocircuito de los bornes restantes. En caso contrario, puede provocar fallas del presente producto o del amplificador de potencia.
 - ⊗ Estirar suavemente los cables luego de haber realizado la conexión, confirmando que estén conectados de manera confiable. Al tener una conexión defectuosa, puede producir sonido o ruido discontinuo.
 - ⊗ Si los filamentos del cable se desprenden del borne, pueden chocarse entre sí. Esto provocará la sobrecarga del amplificador de potencia, causando como consecuencia falla de parada de funcionamiento del amplificador de potencia.
1. Apagar la alimentación del amplificador de potencia.
 2. Conectar el terminal de entrada del altavoz con el cable. Las guías de conexión son "1+" y "1-".
 3. Conectar el cable con el terminal de salida del altavoz del amplificador de potencia. (El modo de conexión detallado, debe cumplir con lo establecido en el manual de instrucciones del amplificador de potencia.)
 - Conectar el cable del altavoz Speakon con el terminal de salida del altavoz del amplificador de potencia:
Speakon 1 + ➔ amplificador de potencia +
Speakon 1 - ➔ amplificador de potencia -

Conectar otros altavoces

- El presente producto ofrece 2 grupos de bornes de entrada de tipo SPEAKON. Pueden conectarlos con otros altavoces que sean del mismo tipo que el presente producto.
- La cantidad de altavoces conectados son diferentes, según las distintas impedancias nominales del amplificador de potencia. Para más detalles, por favor tome como referencia el manual de instrucciones del amplificador de potencia.
- En la siguiente figura está indicada la conexión de 2 altavoces.

Mantenimiento de la caja acústica

- Por favor utilice un pañuelo suave para limpiar el polvo y la suciedad.
- Si la caja acústica está extremadamente sucia, por favor utilice un pañuelo suave y mojar el pañuelo con solvente neutro diluido en agua que sea 5 ~ 6 veces la cantidad de dicho solvente, luego limpiarla con un pañuelo seco. Se prohíbe utilizar diluyente, gasolina, detergente u otro solvente químico para limpiar la caja acústica o sus alrededores, en caso contrario puede dañar la superficie de la caja acústica. Asimismo, por favor evite utilizar insecticida u otros aerosoles cerca de altavoz.

Precauciones

- BMB puede modificar en parte el material, el método de fabricación o el diseño de los componentes, con el fin de mejorar el producto. Estas operaciones se introducen normalmente en los productos existentes sin previo aviso. Los productos actuales de BMB pueden diferir en algunos aspectos de las descripciones publicadas, pero son iguales o mejores que las especificaciones del diseño original, a menos que se indique lo contrario.

Vietnamese

Sách hướng dẫn sử dụng

Cảm ơn bạn đã chọn mua sản phẩm **BMB** này. Trước khi sử dụng bộ loa, hãy đọc kỹ sách hướng dẫn sử dụng để thao tác đúng cách. Sau khi đọc hết, hãy bảo quản tốt để tham khảo ngày sau.

Phương pháp lắp đặt hoặc thiết đặt có liên quan

- Sản phẩm này chỉ dành cho nhân viên có kinh nghiệm thích hợp, có tư cách lắp đặt thực hiện việc lắp đặt. Đối với những sự cố, làm bị thương người hoặc hư hỏng có liên quan do việc lắp đặt, thiết đặt, sử dụng không chính xác, sửa đổi thiết bị hoặc thiên tai gây ra, chúng tôi không thể chịu bất cứ trách nhiệm nào.
- Nếu cần di chuyển với cự ly ngắn, có thể sử dụng cái tay nắm ở mặt bên của hộp.
- Đừng lắp đặt bộ loa trong môi trường bị ánh sáng chiếu trực tiếp hoặc đặc biệt ẩm ướt. Cũng đừng lắp đặt gần lò lửa hoặc các nguồn nhiệt khác.
- Đối với âm thấp, có thể đặt loa gần tường để tăng cường mức âm thấp (khi đặt loa ở góc tường có thể tăng cường âm thấp ở mức cao nhất).
- Sản phẩm này không có chức năng chặn từ. Nếu đặt bộ loa quá gần máy tivi thì màu sắc của tivi có thể bị mờ. Nếu xảy ra tình hình này, hãy tắt máy tivi, 15 đến 30 phút sau bật nguồn lại. Nếu vấn đề này vẫn còn, hãy đặt bộ loa xa cách máy tivi.

Trước khi sử dụng

- Trở kháng danh định của loa này là 8Ω. Phải nối với máy khuếch đại có thể chấp nhận phụ tải này (trở kháng nhỏ nhất và lớn nhất mà máy khuếch đại có thể chấp nhận thông thường được đánh dấu ở loa: ví dụ "4Ω đến 16Ω" hoặc "6Ω đến 16Ω").
- Công suất đầu vào lớn nhất của loa này là 1000 watt (cao điểm), công suất đầu vào quá cao sẽ làm hỏng loa. Đừng để công suất loa vượt quá công suất lớn nhất.
- Phải nối kết, bật hoặc tắt hệ thống âm tần hoặc bộ phận của nó (máy phát CD, máy dò sóng v.v) ở trạng thái tắt máy khuếch đại hoặc ít nhất cắt mạch loa. Nếu không, những thao tác này gây nhiễu sẽ ảnh hưởng đến bộ loa và có thể làm hỏng bộ phận loa.
- Đừng cường bức máy khuếch đại công suất nhỏ phát ra âm thanh âm lượng cao, dưới tình hình này, biến dạng sóng hài sẽ tăng dữ dội, có thể làm hỏng bộ phận loa.
- Khi tăng cường tần suất đặc biệt bằng bộ điều chỉnh âm sắc hoặc bộ hiệu chỉnh âm thấp, âm cao, đừng điều chỉnh quá cao âm lượng của máy khuếch đại, nếu không, loa sẽ quá tải nhanh.
- Đừng chạm vào màng rung và hệ thống treo của bộ phận loa. Vì chúng dễ bị làm hỏng, cấm chạm vào.

Nối kết máy khuếch đại

Sản phẩm này có 2 tổ cổng nối dây đầu vào kiểu SPEAKON. Những cổng nối dây này là mạch nối song song hoàn toàn như nhau, hãy sử dụng tổ nào tiện lợi hơn.

- ⊗ Khi sản phẩm này ở trạng thái nối kết với máy khuếch đại, đừng đoán mạch những cổng nối dây còn lại. Nếu không, có thể làm trục trặc sản phẩm này hoặc máy khuếch đại.
 - ⊗ Sau khi nối kết xong, kéo nhẹ cáp điện để xác định đã nối kết hoàn hảo hay chưa. Nối kết không tốt có thể làm gián đoạn âm thanh hoặc gây tiếng ồn.
 - ⊗ Nếu ruột dây của cáp điện tăn ra từ đầu nối dây và có thể chạm vào nhau. Điều này sẽ làm máy khuếch đại quá tải mà gây trục trặc máy khuếch đại.
1. Tắt nguồn điện máy khuếch đại.
 2. Nối kết cổng nối dây đầu vào loa và cáp điện. Chỉ dẫn nối kết là "1+" và "1-".
 3. Nối kết cáp điện với cổng nối dây đầu ra loa của máy khuếch đại. (Phương pháp nối kết chi tiết hãy làm theo sách hướng dẫn sử dụng của máy khuếch đại.)
 - Cách nối kết cáp điện loa Speakon với cổng nối dây đầu ra loa:
Speakon 1 + ➔ máy khuếch đại +
Speakon 1 - ➔ máy khuếch đại -

Nối kết loa khác

- Sản phẩm này có 2 tổ cổng nối dây đầu vào kiểu SPEAKON. Có thể nối kết với bộ loa khác cùng loại sản phẩm này.
- Số lượng loa có thể nối kết tùy theo trở kháng danh định của máy khuếch đại. Tình hình chi tiết hãy tham khảo sách hướng dẫn sử dụng của máy khuếch đại.
- Bản vẽ bên dưới cho thấy cách nối dây khi nối kết 2 cái loa.

Bảo dưỡng bộ loa

- Hãy dùng vải mềm lau chùi bụi và chất bẩn.
- Nếu bộ loa quá bẩn, hãy dùng vải mềm đã chấm dung dịch trung tính được pha loãng với nước gấp 5 đến 6 lần, sau đó lau chùi bằng vải khô. Đừng sử dụng chất pha loãng, dầu xăng, chất vệ sinh hoặc các dung dịch hóa học khác trên hoặc ở gần bộ loa, nếu không thì có thể làm tổn thương bề mặt bộ loa. Ngoài ra, đừng sử dụng thuốc trừ sâu hoặc thuốc phun khác xung quanh bộ loa.

Những vấn đề cần chú ý

- BMB có thể thay đổi một phần vật liệu phương pháp sản xuất hoặc thiết kế của các bộ phận nhằm mục đích cải tiến sản phẩm. Các thao tác này thường được áp dụng cho các sản phẩm hiện có mà không cần thông báo. Một số phương diện của các sản phẩm BMB hiện tại có thể khác với các mô tả đã công bố, trừ khi có giải thích riêng, nếu không mặc định thông số kỹ thuật sẽ bằng hoặc tốt hơn các thông số kỹ thuật thiết kế ban đầu.

SPECIFICATIONS

System Type	1 Way 1 Speaker Bass Reflex
Frequency Range (-10dB) *1	45Hz-3.1kHz
Frequency Response (±3dB) *1	50Hz-3.0kHz
Sound Pressure Level *2	93dB
Impedance	8 Ω
Max Sound Pressure Level *3	120dB (Peak 126dB)
Power Capacity	Continuous 500W, Program 1000W, Peak 2000W
Dimensions (HxWxD)	465mm x 580mm x 488mm (18.3" x 22.8" x 19.2")
Shipping Dimensions (HxWxD)	598mm x 706mm x 615mm (23.5" x 27.8" x 24.2")
Net Weight	24.0kg (52.9lbs)
Shipping Weight	30.6kg (67.5lbs)
Input Connectors	Speaker Connector (4P) x 2
Pole Mount Cap	Φ36mm (1.4"), Depth 96mm (3.8")
LF Driver	380mm (15.0") Cone, 75mm (3.0") Voice Coil x 1
Enclosure Construction	15mm(0.6") Plywood
Accessories	Owners manual Registration card

*1 Full space (4π) conditions

*2 1w1m on-axis, swept-sine in anechoic environment

*3 Calculated

المواصفات

نوع النظام	نوع الانعكاس مع الجبير على الأرض
نطاق التردد (-10 ديسيبل) *1	45 هرتز - 3.1 كيلو هرتز
استجابة التردد (±3 ديسيبل) *1	50 هرتز - 3.0 كيلو هرتز
الحساسية *2	93 ديسيبل
المعاوقة الاسمية	8 أوم
الحد الأقصى من مستوى ضغط الصوت *3	120 ديسيبل (الذروة 126 ديسيبل)
قوة النظام	500 واط مستمر، الإشارة الموسيقية 1000 واط، ذروة 2000 واط
أبعاد المنتج (الارتفاع × العرض × العمق)	465 مم × 580 مم × 488 مم (18.3" × 22.8" × 19.2")
أبعاد الكرتون (الارتفاع × العرض × العمق)	598 مم × 706 مم × 615 مم (23.5" × 27.8" × 24.2")
الوزن الصافي	24.0 كجم (52.9 رطلاً)
وزن الشحن	30.6 كجم (67.5 رطلاً)
مقابس التوصيل	قابس مكبر الصوت 2 (4P)
غطاء الحامل	36 مم (1.4")، العمق 96 مم (3.8")
وحدة مكبر الصوت	380 مم (15.0") المخروط الورقي، 75 مم (3.0") ملف الصوت × 1
اللوحة	الخشب الرقائقي بـ 15 مم (0.6")
الملحق	دليل التعليمات بطاقة تسجيل المنتج

*1 مساحة كاملة شرط (4π)

*2 1w1m محوري، مسح التردد الجيبي في بيئة كاتمة

*3 الحساب

규격

시스템 유형	저음반사형 착지식
주파수 범위 (-10dB) *1	45Hz-3.1kHz
주파수 응답 (±3dB) *1	50Hz-3.0kHz
감도 *2	93dB
정격 저항	8Ω
최대 음압급 *3	120dB (피크 126dB)
시스템 출력	연속 500W, 음악 신호 1000W, 피크 2000W
제품 사이즈(높이x폭x깊이)	465mm x 580mm x 488mm (18.3" x 22.8" x 19.2")
외부상자 사이즈(높이x폭x깊이)	598mm x 706mm x 615mm (23.5" x 27.8" x 24.2")
순량	24.0kg (52.9 lbs)
운수 중량	30.6kg (67.5 lbs)
연결 소켓	음향 플러그 (4P) x 2
스탠드 랙	Φ36mm (1.4"), 깊이 96mm (3.8")
스피커 단위	380mm (15.0") 콘, 75mm (3.0") 보이스 코일 x 1
판재	15mm (0.6") 합판
첨부	사용설명서 제품등록카드

*1 전공간 (4π) 조건

*2 동축, 소음환경에서 정현 스위프

*3 계산

规格

系统类型	低音反射型落地式
频率范围 (-10dB) *1	45Hz-3.1kHz
频率响应 (±3dB) *1	50Hz-3.0kHz
灵敏度 *2	93dB
额定阻抗	8 Ω
最大声压级 *3	120dB (峰值 126dB)
系统功率	连续500W, 音乐信号1000W, 峰值2000W
产品尺寸(高x宽x深)	465mm x 580mm x 488mm (18.3" x 22.8" x 19.2")
外箱尺寸(高x宽x深)	598mm x 706mm x 615mm (23.5" x 27.8" x 24.2")
净重	24.0kg (52.9lbs)
运输重量	30.6kg (67.5lbs)
连接插口	音箱插头 (4P) x 2
支架帽	Φ36mm (1.4"), 深度 96mm (3.8")
扬声器单元	380mm (15.0") 纸盆, 75mm (3.0") 音圈 x 1
板材	15mm (0.6") 夹板
附件	使用说明书 产品登记卡

*1 全空间 (4π) 条件

*2 1w1m 同轴, 消声环境下正弦扫频

*3 计算

Spesifikasi

Tipe Sistem	Jenis Lantai Tipe Refleksi Bas
Rentang frekuensi (-10dB) *1	45Hz-3,1kHz
Respon frekuensi (±3dB) *1	50Hz-3,0kHz
Sensitivitas *2	93dB
Impedansi pengenal	8Ω
Tingkat tekanan suara maksimum *3	120dB (puncak 126dB)
Daya sistem	terus menerus 500W, sinyal musik 1000W, puncak 2000W
Ukuran produk (T x L x K)	465mm x 580mm x 488mm (18,3" x 22,8" x 19,2")
Ukuran kotak luar (T x L x K)	598mm x 706mm x 615mm (23,5" x 27,8" x 24,2")
Berat bersih	24,0kg (52,9 lbs)
Berat pengangkutan	30,6kg (67,5 lbs)
Soket koneksi	steker speaker (4P) x 2
Topi braket	φ36mm (1,4"), kedalaman 96mm (3,8")
Unit speaker	380mm (15,0") kerucut kertas, 75mm (3,0") kumparan suara x 1
Bahan lembaran	15mm (0,6") belat
Lampiran	Manual Pengguna Kartu Pendaftaran Produk

*1 Kondisi (4π) ruang penuh

*2 Koaksial 1w1m, frekuensi sapuan sinus di lingkungan anechoic

*3 Perhitungan

Spesifikasi

Jenis system	Jenis lantai reflektif bunyi rendah
Julat frekuensi (-10dB) *1	45Hz-3,1kHz
Respons frekuensi (± 3dB) *1	50Hz-3,0kHz
Kepekaan *2	93dB
Impedans diberi nilai	8Ω
Tahap tekanan bunyi maksimum *3	120dB (nilai puncak 126dB)
Kuasa system	500W berterusan, isyarat muzik 1000W, nilai puncak 2000W
Saiz produk (tinggi x lebar x dalam)	465mm x 580mm x 488mm (18,3" x 22,8" x 19,2")
Saiz kotak luar (tinggi x lebar x dalam)	598mm x 706mm x 615mm (23,5" x 27,8" x 24,2")
Berat bersih	24,0kg (52,9 lbs)
Berat pengangkutan	30,6kg (67,5 lbs)
Palam sambungan	Soket pembesar suara (4P) x 2
Topi pendakap	Φ36mm (1,4"), kedalaman 96mm (3,8")
Unit pembesar suara	380mm (15,0") lembangan kertas, 75mm (3,0") gegelung suara x 1
Bahan plat	Splint 15mm (0,6")
Lampiran	Arahan penggunaan Kad pendaftaran produk

*1 syarat ruang penuh (4π)

*2 1w1m sepaksi, sapu sinusoidal dalam persekitaran muffler

*3 Perhitungan

Спецификация

Тип системы	басовый рефлекторный напольный тип
Диапазон частот (-10 дБ) *1	45 Гц-3,1 кГц
Частотная характеристика (±3 дБ) *1	50 Гц-3,0 кГц
Чувствительность *2	93 дБ
Номинальное сопротивление	8 ом
Максимальный уровень звукового давления *3	120 дБ (пиковое значение 126 дБ)
Мощность системы	непрерывно 500Вт, музыкальный сигнал 1000 Вт, пиковое значение 2000 Вт.
Размер продукта (высота x ширина x глубина)	465мм x 580мм x 488мм (18,3" x 22,8" x 19,2")
Габаритные размеры ящика (высота x ширина x глубина)	598мм x 706мм x 615мм (23,5" x 27,8" x 24,2")
Вес нетто	24,0 кг (52,9 фунтов)
Вес при транспортировке	30,6 кг (67,5 фунтов)
Соединительное гнездо	Разъем динамика (4P) x 2
Колпак на опоры	φ36мм (1,4"), глубина 96мм (3,8")
Блок динамика	380мм (15,0") Диффузор, 75мм (3,0") Звуковая катушка x 1
Листовой материал	15мм (0,6") Прижимная планка
Приложение	Инструкция по эксплуатации Регистрационная карточка продукта

*1 Условие полного пространства (4π)

*2 1w1m коаксиальный, синусоидальная частотная развертка в звукопоглощающей среде

*3 Расчет

ข้อมูลจำเพาะ

ประเภทระบบ	ตั้งพื้นแบบสะท้อนเสียงเบส
ช่วงความถี่ (-10dB) *1	45Hz-3.1kHz
การตอบสนองความถี่ (±3dB) *1	50Hz-3.0kHz
ความไว *2	93dB
ค่าพีคความดันทาน	8Ω
ระดับความดันเสียงสูงสุด *3	120dB (ค่าสูงสุด 126dB)
กำลังไฟฟ้าของระบบ	ต่อเนื่อง 500W สัญญาณเพลง 1000W ค่าสูงสุด 2000W
ขนาดสินค้า (สูง x กว้าง x ยาว)	465 มม. x 580 มม. x 488 มม. (18.3" x 22.8" x 19.2")
ขนาดกล่อง (สูง x กว้าง x ยาว)	598 มม. x 706 มม. x 615 มม. (23.5" x 27.8" x 24.2")
น้ำหนักสุทธิ	24.0 กก. (52.9 ปอนด์)
น้ำหนักรวม	30.6 กก. (67.5 ปอนด์)
ขั้วต่อ	แจ็คลำโพง (4P) x 2
ขาตั้ง	φ36 มม. (1.4") ความลึก 96 มม. (3.8")
ดอกลำโพง	380 มม. (15.0") กรวยเสียง 75 มม. (3.0") วอยซ์คอยล์ x 1
แผ่นกระดาน	15 มม. (0.6") แผ่นไม้อัด
ภาคผนวก	คู่มือการใช้งาน บัตรบันทึกข้อมูลสินค้า

*1 สภาพฟูลสเปซ (4π)

*2 1w1m แกนร่วม มีสัญญาณกวาดของความถี่คลื่นไซน์ในท้องไร่เสียงสะท้อน

*3 คำนวณ

Especificación

Тип системы	Recinto acústico reflector de bajos de pie
Gama de frecuencias (-10dB) *1	45Hz-3,1kHz
Respuesta en frecuencia (±3dB) *1	50Hz-3,0kHz
Sensibilidad *2	93dB
Impedancia nominal	8Ω
Nivel máximo de presión Sonora *3	120dB (pico 126dB)
Potencia de sistema	500W en continuo, 1000W de señal de música, 2000W de pico
Dimensión de producto (alto x ancho x profundo)	465mm x 580mm x 488mm (18,3" x 22,8" x 19,2")
Dimensión de caja (alto x ancho x profundo)	598mm x 706mm x 615mm (23,5" x 27,8" x 24,2")
Peso neto	24,0kg (52,9lbs)
Peso de envío	30,6kg (67,5lbs)
Toma de conexión	Clavija de altavoz (4P) x 2
Tapa de soporte	φ36mm (1,4"), profundo 96mm (3,8")
Unidad de altavoz	Cono de papel de 380 mm (15,0"), bobina móvil de 75 mm (3,0") x 1
Material de panel	Contrachapado de 15mm (0,6")
Accesorios	Instrucciones de Uso Ficha de registro de product

*1 Condición de espacio completo (4π)

*2 1w1m coaxial, barrido sinusoidal en entorno anecoico

*3 Cálculo

Thông số kỹ thuật

Loại hệ thống	loại loa phản xạ âm trầm đặt dưới sàn
Dải tần số (-10dB) *1	45Hz-3,1kHz
Đáp ứng tần số (±3dB) *1	50Hz-3,0kHz
Độ nhạy *2	93dB
Trở kháng định mức	8 Ω
Mức áp suất âm thanh cực đại *3	120dB (giá trị đỉnh 126dB)
Công suất hệ thống là	500W liên tục, tín hiệu âm nhạc là 1000W, và giá trị đỉnh là 2000W
Kích thước sản phẩm (cao x rộng x sâu)	465mm x 580mm x 488mm (18,3" x 22,8" x 19,2")
Kích thước hộp bên ngoài (cao x rộng x sâu)	598mm x 706mm x 615mm (23,5" x 27,8" x 24,2")
Trọng lượng tịnh	24,0kg (52,9 lbs)
Trọng lượng vận chuyển	30,6kg (67,5 lbs)
Đầu nối phích cắm	ổ cắm loa (4P) x 2
Nắp giá đỡ	Φ 36mm (1,4"), sâu 96mm (3,8")
Bộ loa	380mm (15,0") nón loa, cuộn dây loa 75mm (3,0") x 1
Vật liệu	Thanh nẹp 15mm (0,6")
Phụ lục	Hướng dẫn sử dụng Thẻ đăng ký sản phẩm

*1 điều kiện toàn bộ không gian (4 π)

*2 đồng trục 1w1m, tần số quét hình sin trong môi trường không truyền âm

*3 Tính toán

BMB International Corp.

<http://www.bmb.com>

NF05803-1.0