

## BUKU INSTRUKSI

TERIMAKASIH KEPADA ANDA MEMBELI SPEAKER KARAOKE **BMB**. SEBELUM MENGGUNAKAN ITU, SILAKAN MEMBACA PENJELASAN BERIKUTNYA DAN MENGENAL BAIK SEKALI AKAN CARA PENGGUNAAN SPEAKER KARAOKE INI.

## HAL-HAL BERHATI-HATI TENTANG KEAMANAN

Untuk keamanan, sebelum penggunaan tepat pada produk ini silahkan membaca instruksi ini dengan teliti lagi. Setelah membaca semuanya, silahkan menyimpannya dengan baik untuk mendapat referensi di masa depan.

<hal-hal berhati-hati tentang keamanan> adalah buku untuk membantu Anda atau orang lain menghindari hal bahaya dan kerugian harta benda dengan berbagai tanda dan gambar. Artinya tanda gambar di bawah, silahkan membaca dan memahaminya.



### PERINGATAN

Ini berarti kalau mengabaikan tanda ini dan menggunakan secara salah, bisa mengakibatkan cedera serius atau bahkan kematian.



### PERHATIAN

Ini berarti kalau mengabaikan tanda ini dan menggunakan secara salah, bisa mengakibatkan kerusakan barang atau cedera orang.

### CONTOH GAMBAR TANDA



△ Tanda ini berarti konten berhati-hati/ peringatan. Tengah gambar menjelaskan hal-hal perhatian yang rinci (gambar kiri mengingatkan tentang kejutan listrik).



⊘ Tanda ini untuk mengingatkan lakukan yang dilarang. Tengah gambar menjelaskan konten lakukan dilarang secara rinci (gambar kiri ini menjelaskan lakukan dilarang secara rinci).



● Tanda ini memberi tahu hal-hal wajib atau instruksi. Tengah gambar ini menjelaskan isi instruksi rinci (di sebelah kiri menunjukkan bahwa mencabut steker listrik dari soket).

## Peringatan

### ■ JANGAN TERUS MENGGUNAKANNYA DALAM KEADAAN SESAR



● Kalau-kalau, dan kondisi seperti asap, bau, atau suara abnormal dan lainnya, terus menggunakannya, bisa menyebabkan kebakaran, sengatan listrik, dan sesar alat membesarkan suara. Mohon Segera mematikan daya listrik, cabut steker listrik dari soket. Pastikan bahwa asap tak muncul lagi dan kemudian menanyakan toko penjual untuk memperbaiki.

### ■ JANGAN MEMODIFIKASI



● Jangan memodifikasi atau membongkar produk ini. Ini bisa mengakibatkan kebakaran dan sengatan listrik.

### ■ JANGAN LETAKKANNYA DI TEMPAT ADA AIR



● Dalam hari hujan, hari salju atau dekat pantai dan tepi sungai jika digunakan, mohon secara lebih hati-hati. Produk ini tidak bisa dimasuk air, tidak bisa basah. Kalau kena air, dan basah bisa menyebabkan kebakaran atau sengatan listrik.

### ■ JANGAN LETAKKANNYA DI BAWAH WADAH AIR



● Tidak bisa meletakkan vas, pot tanaman, cangkir, kosmetik, obat-obatan, wadah berair dan barang-barang metal kecil di atas produk ini. Kalau Air tumpah dan masuk ke dalam mesin ini, ini bisa menyebabkan kebakaran atau sengatan listrik.



● Kalau-kalau, Air masuk ke mesin ini, segera mematikan daya listrik, mencabut steker listrik dari soket, kemudian menghubungi toko penjual. Terus menggunakannya, dapat mengakibatkan kebakaran dan sengatan listrik.

### ■ JANGAN MENGISI BARANG ASING



● Kalau-kalau, barang asing dimasuki mesin, segera mematikan daya listrik, mencabut steker listrik dari soket, kemudian menghubungi toko penjual Terus menggunakannya, dapat mengakibatkan kebakaran atau sengatan listrik.

## Perhatian

### ■ HAL-HAL PERHATIAN TENTANG MELETAKKANNYA



● Tidak boleh ditempatkan di tempat goyang. Terjatuh bisa menyebabkan kerusakan.



● Saat memindahkan produk ini, jangan menangkap jaring besi dan unit alat membesarkan suara dengan tangan. Ini mungkin menyebabkan kerusakan.



● Saat memindahkan produk ini, silakan mematikan daya listrik, mencabut steker listrik dari soket, melepaskan kabel alat membesarkan suara, kemudian bergerak. Kalau pun, bisa dapat menyebabkan kerusakan pada kabel dan menyebabkan kebakaran, sengatan listrik, dll.



● Jika meletakkan TV, peralatan audio di atas produk ini, jangan memindahkannya. Barang itu bisa dapat menyebabkan kerusakan atau runtuh.



● Tak boleh meletakkan barang yang berberat lebih dari 10kg atau ukurannya lebih besar dari produk ini. Kalau pun ketidakseimbangan bisa menyebabkan barangnya runtuh, terjatuh dan menyebabkan cedera.

### ■ TIDAK BOLEH DITETAPKAN DI LOKASI BERIKUT



● Tidak ditempatkan di tempat lokasi beruap dan sulang asap seperti pengolahan makanan, alat membasah, dll kalau tidak, bisa mengakibatkan kebakaran atau sengatan listrik.



● Silahkan mematikan daya listrik dulu, kemudian mengikuti instruksi

## TENTANG SAMBUNGAN KABEL



- Waktu menyambung mesin ini dengan kabel peralatan audio lain, televisi dan lain-lainnya, silahkan membaca dengan seksama buku dari setiap mesin, Silahkan mematikan daya listrik dulu, kemudian mengikuti instruksi

## HAL-HAL PERHATIAN WAKTU MENGGUNAKANYA



- Mengaturkan tingkat suara ke minimum sebelum menghidupkan daya listrik. Suara keras tiba-tiba dapat menyebabkan gangguan pendengaran.



- Jangan menggunakannya selama waktu lama dalam suara abnormal. Karena alat membesarkan suara bisa menjadi panas tajam dan menyebabkan kebakaran.



- Harapkan jangan duduk atau menggantung pada alat membesarkan suara. Awas tentang anak-anak. Runtuh dan kerusakan akan menyebabkan kecederaan mereka.



- Jangan mendekati barang magnetik seperti kartu ATM, disk dan lainnya, magnet alat membesarkan suara bisa hilang and itu mempengaruhi penggunaan produk ini

## SEBELUM MENGGUNAKANNYA

### Peringatan dan perhatian operasi

- Max input power alat membesarkan suara adalah 400 W. Music box karaoke akan dihancurkan kalau input power terlalu tinggi, maka tolong memperhatikan dan mempertahankan power dalam batasan yang ditentukan.
- Jangan meningkatkan volume alat membesarkan suara terlalu tinggi, meskipun Max input power amplifier sudah lebih rendah daripada 400 W. Jangan juga menyiarkan suara distorsi, kalau tidak, alat membesarkan suara akan dihancurkan.
- Ketika menyambung alat membesarkan suara dengan amplifier, silakan memastikan switch power amplifier meletakkan di posisi "OFF".
- Waktu meletakkan switch power amplifier di posisi "ON", silakan memastikan volume amplifier diletakkan di tempat yang paling rendah.

## SAMBUNGAN

- Ketika alat membesarkan suara menyambung dengan amplifier, silakan memastikan power switch amplifier diletakkan di posisi "OFF".
- Cocokkan elektroda "-" dan "+" alat membesarkan suara dengan kiri (L) kanan (R) saluran amplifier, kemudian menyambung alat membesarkan suara dengan ujung alat membesarkan suara dari amplifier.

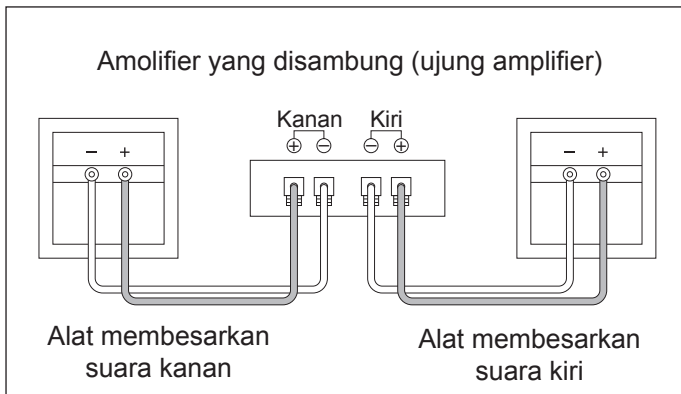

- \* Kalau elektroda kiri dan kanan alat membesarkan suara tidak dicocokkan betul, reproduksi suara suasana dan perasaan arah akan terpengaruh olehnya.
- \* Ketika menyambung, tolong memastikan inti kawat dari alat membesarkan suara tidak menjadi hubungan pendek listrik.

## Menyambung alat membesarkan suara dengan amplifier dengan cara betul (misalnya, 4 pengerasan suara)

- TETAPKAN DAN SAMBUNGAN ALAT MEMBESARKAN SUARA SUPAYA GABUNGAN IMPEDANSI DI DALAM BATASAN 6 SAMPAI 32  $\Omega$ . **Peringatan dan perhatian:** Buku instruksi menentukan bahwa gabungan impedansi bisa dari 4 sampai 32  $\Omega$ , akan tetapi, 4  $\Omega$  tidak disarankan dipakai; tolong sebisa mungkin tidak memakai 4  $\Omega$  setting ini.

### Contoh setting yang betul

Contoh setting yang betul 1

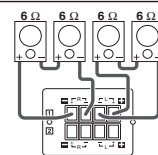

(Ujung alat membesarkan suara)

Sukses: gabungan impedansi adalah 12  $\Omega$

Contoh setting yang betul 2

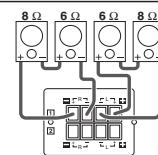

(Ujung alat membesarkan suara)

Sukses: gabungan impedansi adalah 14  $\Omega$

Contoh setting yang betul 3

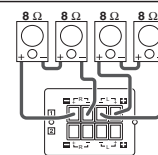

(Ujung alat membesarkan suara)

Sukses: gabungan impedansi adalah 16  $\Omega$

### Contoh setting yang salah

Contoh setting yang salah 1

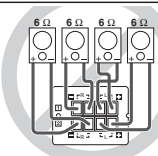

(Ujung alat membesarkan suara)

Gagal: gabungan impedansi adalah 3  $\Omega$

Contoh setting yang salah 2

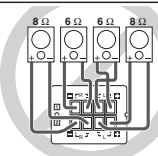

(Ujung alat membesarkan suara)

Gagal: gabungan impedansi adalah 3.4  $\Omega$

Contoh setting yang salah 3

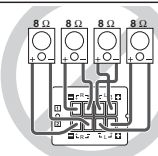

(Ujung alat membesarkan suara)

Gagal: gabungan impedansi adalah 4  $\Omega$

## CARA INSTALASI ATAU PENGATURAN

- Hindari sinar matahari langsung dan lingkungan basah ketika memasang alat membesarkan suara. Jangan memasangnya di dekat kompor atau kepanasan.
- Untuk music box karaoke ini, suara akan berbeda jika ditetapkan di tempat yang beda. Kalau ingin menikmati suara musik yang merdu, silakan ingat pada aspek-aspek sebagai berikut.
  - Jika Anda mendengar musik dalam kondisi normal, silakan pasang di tempat yang lebih tinggi daripada kuping.
  - Jarak cocok dari Anda ke alat membesarkan suara ialah 2 sampai 5 meter.
  - Pengeras suara itu harus diletakkan jarak yang minimal 7 cm, supaya tidak mengganggu rear duct.
- Jika Anda perlu menggantung alat membesarkan suara di langit-langit, silakan kontak dengan ahli pemasangan.

**Peringatan dan perhatian:** CSE-308 alat membesarkan suara ini bisa digantung di langit-langit, akan tetapi, silakan memilih onderdil yang bisa membeban beratnya. Kecuali itu, tolong disekrup mati di bagian kuat langit-langit dengan bahan yang sama langit-langit itu.

Sedikitnya 7 cm

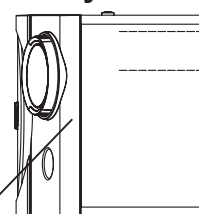

Dinding

Bas

## MENGENAI CARA MULTIDIKRESIONAL

CSE-308 merupakan multi-speaker yang berdasarkan pada cara multidireksional dan dapat membuat suara yang dinamik di ruangan yang luas. Pengeras suara ini berpusat pada pengeras suara rendah dan terdiri dari 3 pengeras suara lain, yakni, 2 pengeras suara tengah tinggi, 2 pengeras suara tinggi dan pengeras suara rendah. Pengeras suara tengah tinggi dan pengeras suara tinggi itu bisa diatur dari berbagai segi khas. Menurut kondisi yang posisi instalnya, instalasi diletakkan di tempat yang efisien, memakai instalasi untuk mengatur arah pengeras suara tinggi dan pengeras suara tengah tinggi dengan mudah. Selain itu, pengeras tinggi dan pengeras tengah tinggi diubah arahnya dengan putar 90° sehingga lebih efisien. Menurut aturan setting awal, pengeras suara tinggi terletak di ordinat, pengeras suara tengah tinggi terletak di absis.

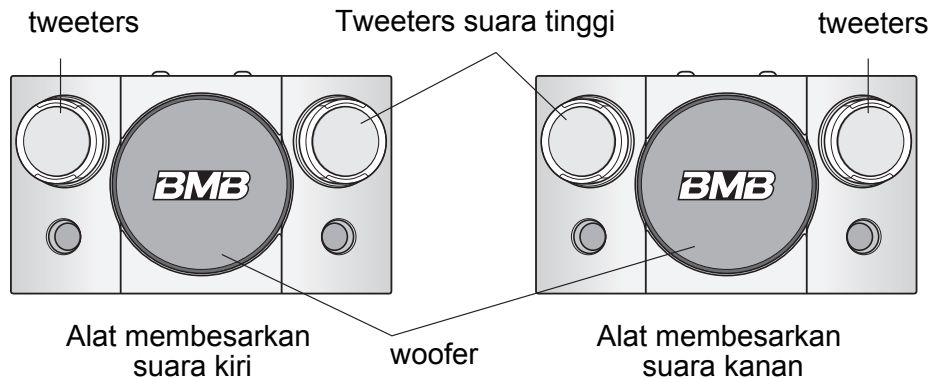

Tata letak speaker yang standar

### ■ CARA PUTAR Pengeras suara tinggi dan cara putar Pengeras suara tengah tinggi

Menekan bagian yang mencuat biar berputar. Pengeras suara tinggi sebelah kanan yang di depan speaker itu bisa mengikuti jalan jarum jam berputar 90° dari ordinat, sebelah kirinya bisa mengikuti balik jalan jarum jam berputar 90° dari absis, kemudian mengikuti jalan jarum jam berputar 90° dari absis.

#### Perhatian:

Silakan hindari keadaan yang berhenti atau memakainya ketika pengeras suara sedang berputar. Selain itu, silakan hindari keadaan yang berputar arah balik yang dijelaskan di atas.

#### Alat membesarkan suara kiri

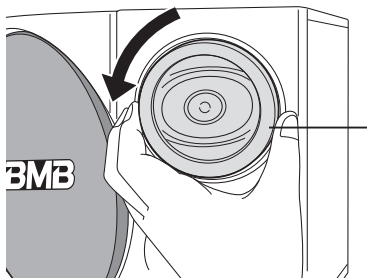

Tekankan bagian tonjol tweeters suara tinggi, tweeter dan mutarkan.

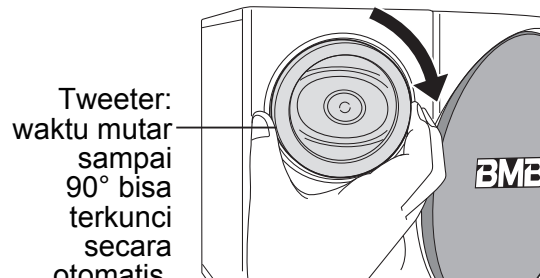

Tweeter: waktu mutar sampai 90° bisa terkunci secara otomatis.

#### Alat membesarkan suara kanan

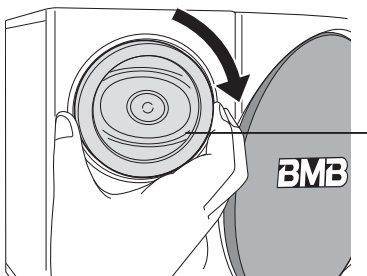

Tweeters suara tinggi

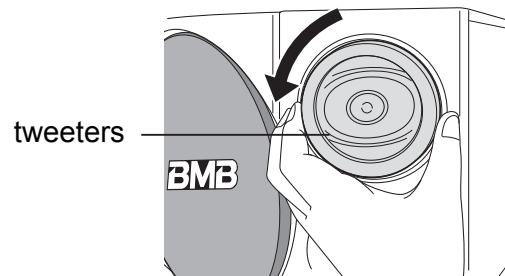

tweeters

# PEMELIHARAAN KOTAK ALAT PEMBESAR SUARA

- Kalau speakernya kotor, cobalah lap dengan kain lembut, kalau kotor sekali, cobalah lap dengan kain lembut yang direndam air. Jangan pakai obat pengencar atau spiritus karena materi ini akan meburukkan mukanya. Selain itu, jangan pakai obat pembasmi atau obat lain di sekitar pengeras suara.

## SPESIFIKASI

Jenis: Sistem pengeras suara terdiri dari 3 bagian, yakni, bunyi rendah tunggal, 2 bunyi tengah tinggi dan 2 bunyi tinggi

Setting alat membesarkan suara:  
20 cm suara low alat membesarkan suara x 1  
9x6 cm suara mid high alat membesarkan suara x 1  
9x6 cm suara high alat membesarkan suara x 1

Max input power : 400 W  
Rated input: 200 W  
SPL: 86 dB/W/m  
Respon frekuensi: 45-20 kHz  
Impedansi: 8 Ω  
Ukuran : 464 (lebar) x 268 (tinggi) x 254 (panjang) mm  
Berat: 9.2 kg  
lampiran: Buku instruksi x 1

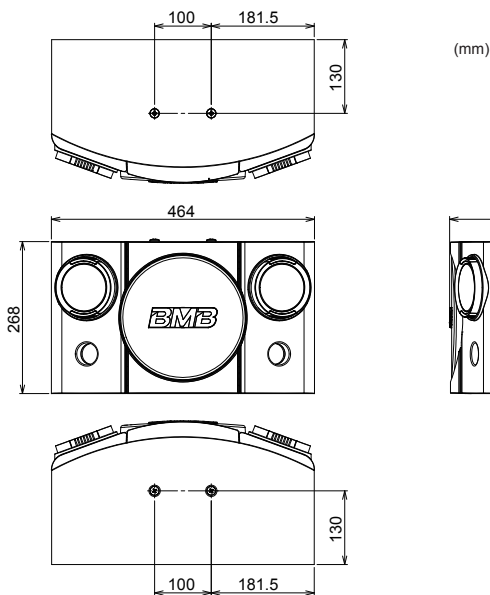

## CIRI-CIRI STANDAR

Ciri-ciri respon frekuensi

### ■ Depan alat membesarkan suara tinggi

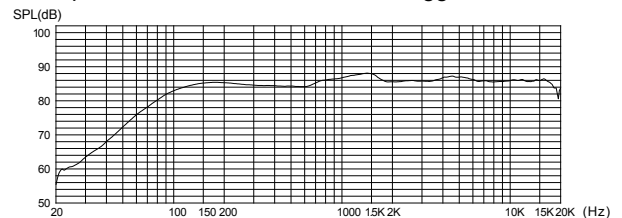

### ■ Impedansi

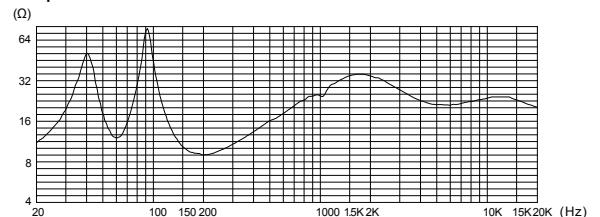

- Karena perbaikan produk, kalau spesifikasi dan penampilan berubah maafkan kami tak memberi tahu.