

## 使用說明書

感謝您購買 **BMB** 卡拉 OK 音箱。  
使用前請仔細通讀下面的使用說明，並熟悉卡拉 OK 音箱的操作方法。

## 安全上的注意事項

基於安全，在正確地使用本製品之前，請再次仔細通讀本使用說明書。通讀完畢後，請妥善保存，以備日後參考。

<安全上的注意事項> 是為了防止給您或其他人帶來危害、財產的損失，進行的各種圖案標識。圖案的標識和意義如下，請閱讀並理解。



**警告**

表示如果無視這個標識、錯誤使用，可能導致人員重傷甚至死亡。



**注意**

表示如果無視這個標識、錯誤使用，可能導致物品的損壞甚至人員受傷。

### 圖案表示例



△ 記號是要注意/警告的內容。圖案的中間描繪具體的注意內容(左圖的描繪是指注意觸電)。



○ 記號是告知禁止的行為。圖案的中間描繪具體的禁止內容(左圖的描繪是指禁止分解)。



● 記號是告知強制的行為或指示的內容。圖案的中間描繪具體的指示內容(左圖的描繪是指將電源插頭從插座中拔出)。

## 警告

### ■ 故障狀態不要繼續使用



● 萬一，出現冒煙、異味、異音等異常狀況下繼續使用，會導致火災、觸電、放大器發生故障。請立即關閉功放電源、從插座上拔出電源插頭。確認不再冒煙再委託銷售店修理。

### ■ 不要改造



● 不要改造或拆解本製品。否則可能會導致火災、觸電。

### ■ 不要放置在有水的地方



● 本製品不可進水、不可淋濕。進水、淋濕可能會導致火災、觸電。在下雨天、降雪天、海岸邊、水邊使用時要特別注意。

### ■ 不要擱置在有水的容器下麵



● 不可在本製品上面擱置花瓶、植物盆栽、杯子、化妝品、藥品、有水的容器和小金屬物品。水灑出來、進入機器內部會導致火災、觸電。



● 萬一，本機器發生進水，請立即關閉功放電源、從插座上拔出電源插頭，然後聯絡銷售店。繼續使用的話，會導致火災、觸電。

### ■ 不要塞進異物



● 萬一，異物進入本機器，立即關閉功放電源、從插座上拔出電源插頭，然後聯絡銷售店。繼續使用的話，會導致火災、觸電。

## 注意

### ■ 設置上的注意



● 不可放置在晃動的地方。掉下來、摔下來會導致損傷。



● 移動本製品時，不可用手抓鐵網、揚聲器單元。可能會導致損傷。



● 移動本製品時，請關閉功放電源、從插座上拔出電源插頭、拆下揚聲器電纜再移動。否則會導致電纜線破損、引起火災、觸電等。



● 本製品上放置電視機、音響器材時不要移動本製品。物品可能會倒塌導致損傷。



● 本製品上不可放置超過10 kg 的重物或與之相比外形尺寸大的物品。否則不平衡會使物品倒塌、掉落而導致損傷。

### ■ 不可設置在以下場所



● 不可放置在食品加工台、加濕器等有油煙、蒸氣的場所。否則可能會導致火災、觸電。



● 不可放置在濕氣重、灰塵多的場所。否則可能會導致火災、觸電。

## 關於接線



- 請先關閉電源，再按照說明進行操作。將本機器與其他音響器材、電視機等機器接線時，請仔細閱讀各機器的使用說明書。

## 使用上的注意



- 請將音量調到最小再接通電源。突然間很大的聲音會導致聽力受損。



- 請不要長時間使用聲音失真的狀態。因為揚聲器會急劇發熱導致火災。



- 請不要坐在或懸掛在揚聲器上。特別要注意小孩。倒塌、破壞會導致其受傷。



- 現金卡、磁片等磁性製品不要靠近。揚聲器的磁性會導致資料消失、影響製品的使用。

## 使用前

### 操作注意事項

- 揚聲器的最大輸入功率為 800 瓦（峰值）。輸入功率太高可能會損壞卡拉 OK 音箱，因此請務必注意將功率保持在規格範圍之內。
- 即使所用的功放最大輸出功率低於 800 瓦，也不要將揚聲器的音量調得太高，或讓揚聲器播放失真的聲音，這些都會損壞揚聲器。
- 將揚聲器與功放相連時，請確保功放的電源開關位於“OFF”(關)位置。
- 將功放的電源開關打到“OK”(開)位置時，請確保功放的音量處於最低位置。

## 連接

- 將揚聲器與功放相連時，請確保功放的電源開關位於“OFF”(關)位置。
- 讓揚聲器的“-”極和“+”極對準功放左(L)、右(R)聲道的“-”極和“+”極，然後將揚聲器與功放上的揚聲器端子相連。(請參見下圖。)

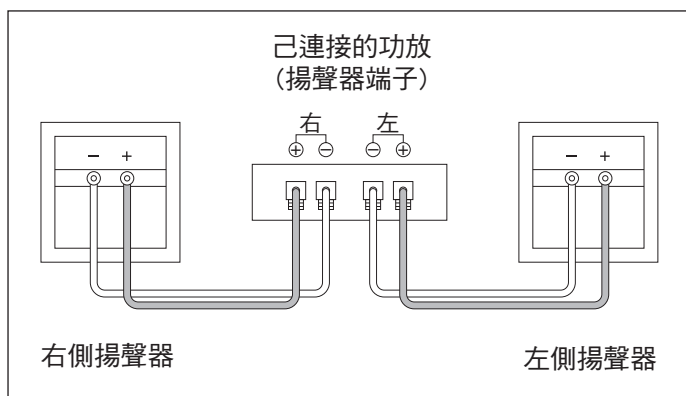

\* 如果左右揚聲器的極性連接不正確，則再現音質、環境氣氛和方向感將受到明顯的影響。

\* 進行連接時，請務必注意不要讓揚聲器線的線芯短路。

## 正確連接揚聲器和您的功放（例如，4 個揚聲器）

- 設置並連接揚聲器使合成阻抗介於 6 至 32  $\Omega$  範圍內。  
**注意：**說明書規定合成阻抗可以在 4 到 32  $\Omega$  之間，但是，不推薦採用 4  $\Omega$  設置；請盡可能不要採用 4  $\Omega$  設置。

### 正確設置範例

正確設置範例 1

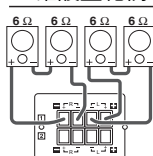

(揚聲器端子)  
成功：合成  
阻抗為 12  $\Omega$

正確設置範例 2

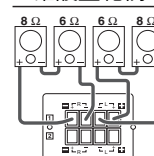

(揚聲器端子)  
成功：合成  
阻抗為 14  $\Omega$

正確設置範例 3

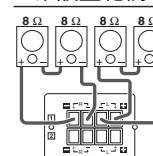

(揚聲器端子)  
成功：合成  
阻抗為 16  $\Omega$

### 錯誤設置範例

錯誤設置範例 1

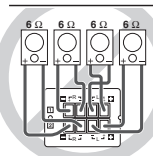

(揚聲器端子)  
失敗：合成  
阻抗為 3  $\Omega$

錯誤設置範例 2

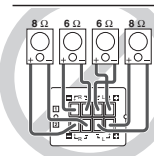

(揚聲器端子)  
失敗：合成  
阻抗為 3.4  $\Omega$

錯誤設置範例 3

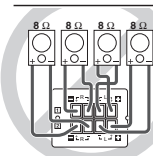

(揚聲器端子)  
失敗：合成  
阻抗為 4  $\Omega$

## 安裝揚聲器

- 請不要在有陽光直射和非常潮濕的環境中安裝揚聲器。也不要再在爐子或其他熱源附近進行。
- 對於卡拉 OK 音箱來講，聽到的聲音由於安裝位置的不同將有很大變化。要想獲得最佳的音樂欣賞水準，請牢記如下幾點。
  - a) 如果您在正常條件進行收聽，請將揚聲器安裝在高於耳朵的位置。
  - b) 與揚聲器的最佳距離為 2 到 5 米。
  - c) 放置揚聲器的位置必須至少離牆 7 釐米，從而防礙後導管。
- 如果您要從天花板懸掛揚聲器，請與專業的安裝人員聯繫。

**注意：**本 CSE-312 揚聲器若以天花板懸吊方式使用，請使用能充分耐負荷的安裝零件。另外，務必使用與天花板材料相符的螺釘在質地堅硬的部位旋緊安裝零件。

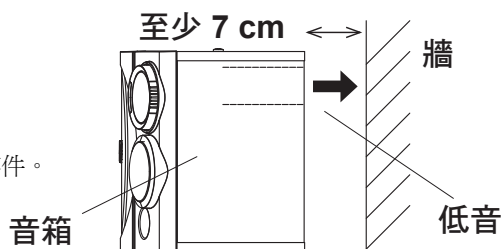

## 關於多方位式

CSE-312 是為了能在寬敞的房間中、體現出逼真的音像效果而製造的多方位式揚聲器。以低音揚聲器為中心，外加中高音揚聲器兩個、高音揚聲器兩個。共由 3 個揚聲器構成。中高音揚聲器、高音揚聲器可以分別以各種特定的角度來調配。根據安裝位置的條件，將此設備放置到效果最佳的區域，並使用調整裝置簡單調整高音揚聲器和中高音揚聲器的方向。此外，將高音揚聲器和中高音揚聲器旋轉 90 度來更變方向，以實現最佳效果。按照出廠設置的要求，高音揚聲器位於縱向，中高音揚聲器位於橫向。

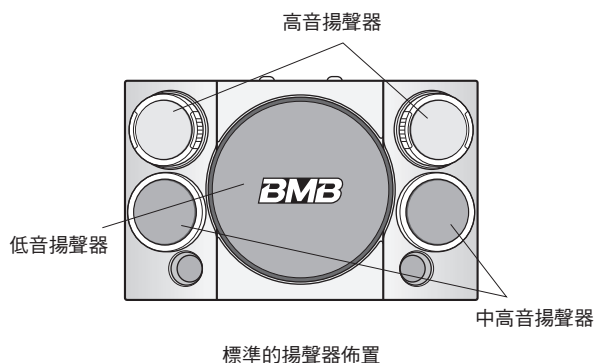

### 高音揚聲器旋轉方法

用手按下高音揚聲器的突出部分的同時使其旋轉。面向音箱體的右側的高音揚聲器可以從縱向開始順時針旋轉 90 度，從橫向開始逆時針旋轉 90 度；左側的高音揚聲器可以從縱向開始逆時針旋轉 90 度，從橫向開始順時針旋轉 90 度。

**注意：**  
請避免在高音揚聲器轉動過程中出現停止或使用揚聲器的情況。而且，請避免向上述相反方向旋轉。

### 中高音揚聲器的旋轉方法

1. 將正面的外部零件向身前拉並將其取下。（在下述插圖中用圓圈標註的是爪鎖構造裡的扣手，用手拿下側的扣手，用力向前拉可以很容易地摘下來。）
2. 用十字鑿把中高音揚聲器上的四個螺絲擰下來。

**注意：**  
嚴禁拆卸中高音揚聲器旋轉用的螺絲以外的零件。另外絕對不要拆中高音揚聲器上部的高音揚聲器（外觀上看和中高音揚聲器組合相同）。

3. 中高音揚聲器的每個墊圈都會旋轉 90 度，然後將卸下的螺絲擰上。面向音箱體的右側的中高音揚聲器可以從縱向開始順時針旋轉 90 度；左側的中高音揚聲器可以從橫向開始順時針旋轉 90 度，從縱向開始逆時針旋轉 90 度。

**注意：**  
從中高音揚聲器組合上拆下螺絲後，請注意不要拉、拽、使之掉落、旋轉 90 度以上、或旋轉上述相反方向。否則連接音響組合的電線有脫線的危險。  
拆卸和安裝時，請注意揚聲器連接線。

4. 按原樣按入揚聲器架。

**注意：**  
注意用手指按實膠墊和爪鎖構造部分，以免刮劃音箱外殼。

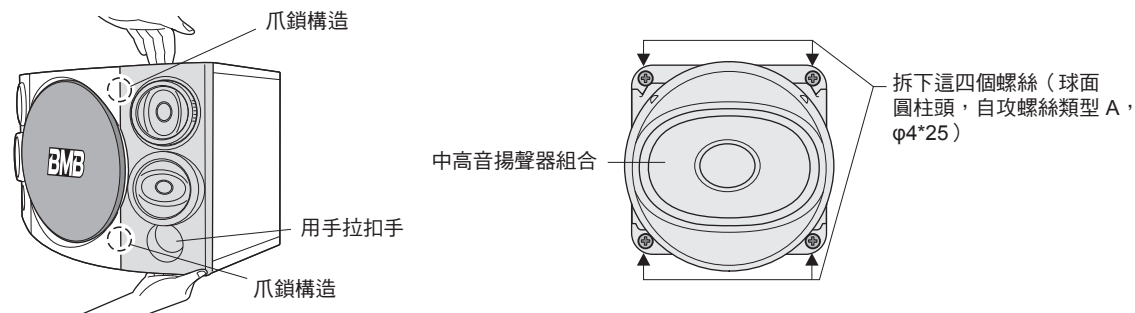
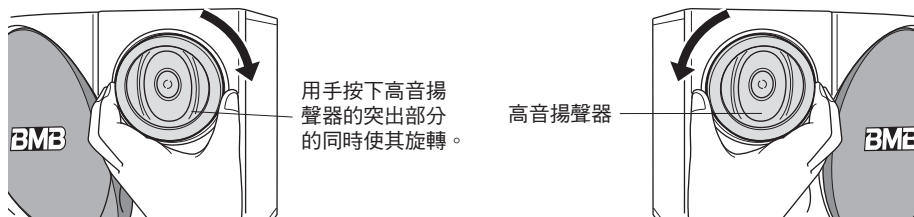

### 發貨時的狀態

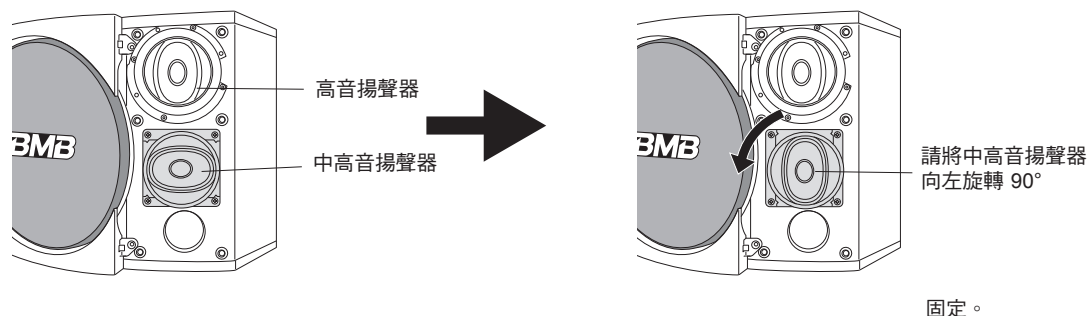

## 音箱維護

- 如果音箱髒了，請用軟布擦拭。如果非常髒，請用軟布蘸涼水或溫水擦拭。切勿使用稀釋劑或酒精，因為這些物質會損壞音箱的漆面。另外，請勿在揚聲器附近使用殺蟲劑或其他噴劑。

## 規格

類型:	單低音單中高音單高音單元的 5 單元揚聲器系統
揚聲器裝置:	30 cm 低音揚聲器 x 1 9x6 cm 中高音揚聲器 x 2 9x6 cm 高音揚聲器 x 2
最大輸入功率:	800 W
額定輸入功率:	300 W
聲壓級:	88 dB/W/m
頻率回應:	40-20 kHz
阻抗:	8 Ω
尺寸:	568 (寬) x 350 (高) x 340 (長) mm
重量:	16.2 kg
附件:	使用說明書 x 1

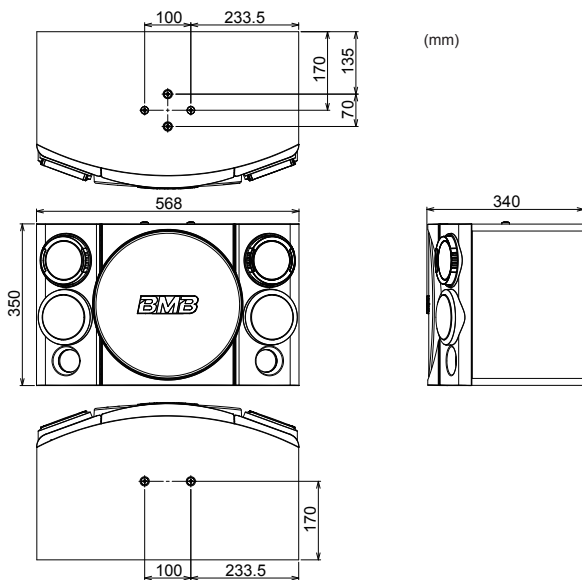

## 標準特性

### 頻率回應特性

#### ■ 高音揚聲器的正前方

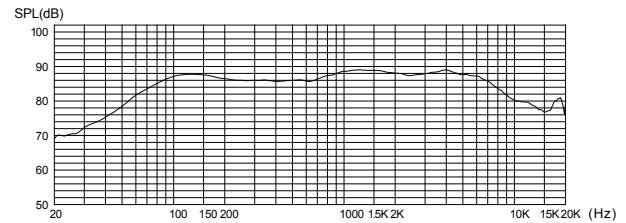

#### ■ 阻抗

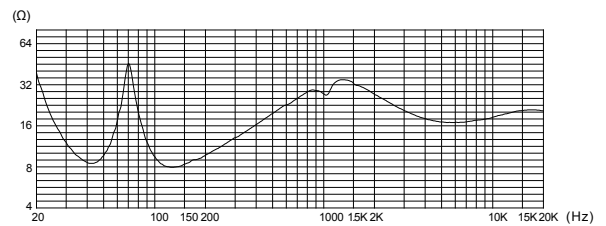

- 因產品改進，上述規格和外觀若有變更，恕不另行通知。