

使用说明书

感谢惠购此款 **BMB** 产品。

使用此扬声器之前，请仔细阅读本说明书，以便正确操作。通读完毕后，请妥善保管以备日后参考。

安全上的注意事项

基于安全，在正确地使用本制品之前，请再次仔细通读本使用说明书。
通读完毕后，请妥善保管以备日后参考。

〈安全上的注意事项〉是为了防止给您或其他人带来危害、财产的损失，进行的各种图案标识。图案的标识和意义如下，请阅读并理解。



警告

表示如果无视这个标识、错误使用，可能导致人员重伤甚至死亡。



注意

表示如果无视这个标识、错误使用，可能导致物品的损坏甚至人员受伤。

图案表示例



△ 记号是要注意 / 警告的内容。图案的中间描绘具体的注意内容。（左图的描绘是指注意触电）



⊘ 记号是告知禁止的行为。图案的中间描绘具体的指示内容。（左图的描绘是指禁止分解）



● 记号是告知强制的行为或指示的内容。图案的中间描绘具体的指示内容。（左图的描绘是指将电源插头从插座中拔出）

警告

■ 故障状态不要继续使用



- 万一，出现冒烟、异味、异音等异常状态下继续使用，会导致火灾、触电、放大器发生故障。请立即关闭电源、从插座上拔出电源插头。确认不再冒烟后再委托销售店修理。

■ 不要改造



- 不要改造或拆解本产品。否则可能会导致火灾、触电。

■ 不要放置在有水的地方



- 本产品不可进水或淋湿。进水或淋湿可能会导致火灾、触电。在下雨天或降雪天、海岸边或水边使用时要特别注意。

■ 不要搁置在有水的容器下面



- 不可在本产品上面搁置花瓶、植物盆栽、杯子、化妆品、药品、有水的容器或小金属物品。水洒出来或金属物品进入产品内部可能会导致火灾、触电。



- 万一，本产品发生进水，请立即关闭功放电源、从插座上拔出电源插头，然后联络销售店。继续使用的話，会导致火灾、触电。





■ 不要塞进异物





- 万一，异物进入本产品，请立即关闭功放电源、从插座上拔出电源插头，然后联络销售店。继续使用的話，会导致火灾、触电。

注意

■ 设置上的注意

-  ● 不可放置在晃动的地方。掉下来、摔下来会导致物品损坏甚至人员受伤。
-  ● 移动本产品时，不可用手抓铁网、扬声器单元。可能会导致物品损坏甚至人员受伤。
-  ● 移动本产品时，请关闭功放电源、从插座上拔出电源插头、拆下扬声器电缆后再移动。否则可能会导致电缆线破损、引起火灾、触电等危险。
-  ● 本产品上搁置电视机、音响器材时不要移动本产品。物品可能倒塌导致损坏甚至人员受伤。
-  ● 本产品上不可搁置超过 10 kg 的重物或与之相比外形尺寸大的物品电视机。物品可能倒塌导致损坏甚至人员受伤。





■ 不可放置在以下场所

-  ● 不可放置在食品加工台、加湿器等有油烟、蒸汽的场所。否则可能会导致火灾、触电。否则可能会导致火灾、触电。
-  ● 不可放置在湿气重、灰尘多的场所。否则可能会导致火灾、触电。

■ 关于接线

-  ● 将本产品与其它音响器材、电视机等机器连接时，请仔细阅读各机器的使用说明书，请先关闭电源，再按照说明书进行操作。

■ 使用上的注意

-  ● 请将音量调到最小再接通电源。突然间很大的声音会导致听力受损。
-  ● 请不要长时间使用声音失真的状态。因为扬声器会急剧发热而导致火灾。
-  ● 请不要坐在或悬挂在扬声器上。特别要注意小孩。倒塌、破损都可能导致受伤。
-  ● 现金卡、磁盘等磁性物品不要靠近。扬声器的磁性会导致其数据消失而影响其正常使用。

使用前

- 此扬声器的额定阻抗为 8 Ω。必须将它连接到接受此类负载的功放（功放接受的最小和最大阻抗通常标示在扬声器插口处：例如“4 -16”或“6 -16”）。
- 此扬声器的最大输入功率为 300 瓦（峰值）。输入功率太高会损坏扬声器，切勿向施加超过最大功率的功率。
- 必须在关闭功放或至少断开扬声器插口（如果功放允许）的情况下，连接、打开或关闭音频系统或其一部分（CD 播放机、调谐器等）。否则，这些操作导致的干扰将影响到扬声器并可能损坏扬声器单元。
- 请勿强行使低功率功放产生高音量声音，在这种情况下，谐波失真会迅速加剧，并可能损坏扬声器单元。
- 使用图形均衡器或低音、高音校正器等增强特定频率时，请勿过度调高功放的音量，否则扬声器将快速过载。
- 请勿触摸扬声器单元的振动膜和悬挂系统。因其较易破损，请勿触摸。

有关安装或设置方法

- 请不要将扬声器安装在阳光直射或非常潮湿的环境中。也不要安装在火炉或其它热源附近。
- 为了完美再现高频声音，高音扬声器应位于收听者耳朵齐高的高度。
- 本产品不具备磁屏蔽功能。如果扬声器和电视机靠得太近，则电视机的色彩可能会模糊。如果出现这种情况，请关闭电视机，然后 15 ~ 30 分钟后重新开启。如果此问题仍然存在，请将扬声器远离电视机放置。

连接功放

- 将扬声器与功放相连时，请确保功放的电源开关位于“OFF”（关）位置。
- 让扬声器的“-”极和“+”极对准功放左（L）、右（R）声道的“-”极和“+”极，然后将扬声器与功放上的扬声器端子相连。（请参见下图。）

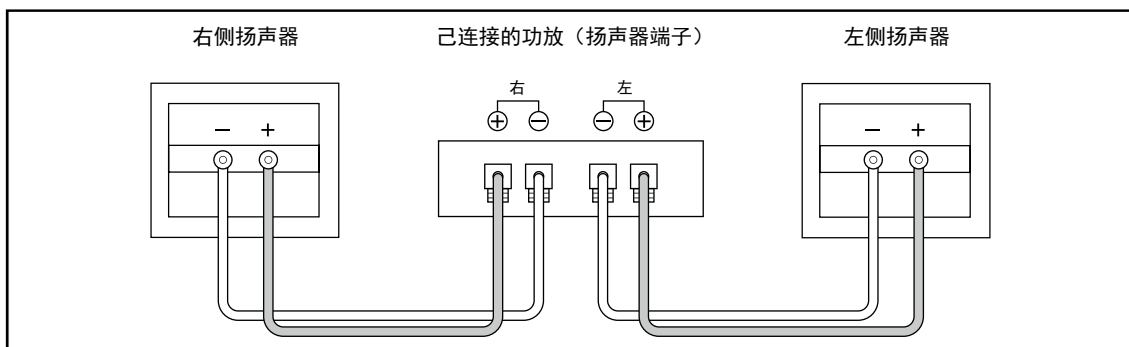

- * 如果左右扬声器的极性连接不正确，则再现音质、环境气氛和方向感将受到明显的影响。
- * 进行连接时，请务必注意不要让扬声器线的线芯短路。

正确连接扬声器和您的功放（例如，4 个扬声器）

- 设置并连接扬声器使合成阻抗介于 6 至 32 Ω 范围内。

注意：

说明书规定合成阻抗可以在 4 到 32 Ω 之间。但是，不推荐采用 4 Ω 设置；请尽可能不要采用 4 Ω 设置。

正确设置范例

正确设置范例 1

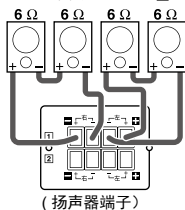

成功：合成阻抗为 12 Ω 。

正确设置范例 2

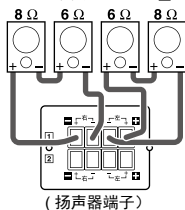

成功：合成阻抗为 14 Ω 。

正确设置范例 3

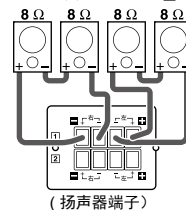

成功：合成阻抗为 16 Ω 。

错误设置范例

错误设置范例 1

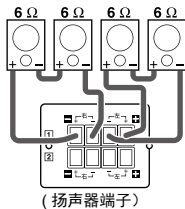

失败：合成阻抗为 3 Ω 。

错误设置范例 2

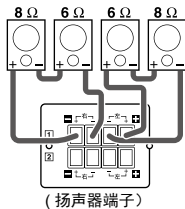

失败：合成阻抗为 3.4 Ω 。

错误设置范例 3

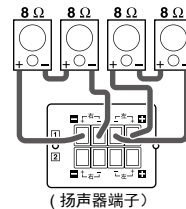

失败：合成阻抗为 4 Ω 。

音箱维护

- 请使用软布刷拭灰尘和污垢。
- 如果音箱非常脏，请使用蘸有使用 5~6 倍的水稀释过的中性溶剂的软布刷拭，然后再使用干燥的布刷拭。请勿在音箱上或附近使用稀释剂、汽油、清洁剂或其它化学溶剂。否则可能会损坏音箱表面。另外，请勿在扬声器附近使用杀虫剂或其它喷剂。

规格

系统构造 单低音单中高音单高音单元的 3 单元扬声器系统
低音单元 20 cm 尺寸锥型振膜低音单元 × 1 unit
中高音单元 8 cm 尺寸锥型振膜高音单元 × 1 unit
高音单元 8 cm 尺寸锥型振膜高音单元 × 1 unit
最大输入功率 300 W
额定输入功率 150 W
声压级 90 dB/W/m
频率响应 45-20 kHz
阻抗 8 Ω
尺寸 (mm) 458 (宽) × 270 (高) × 265 (长)
重量 7,7 kg
附件 使用说明书 (本书) × 1
 产品登记卡 × 1

标准特性

频率响应特性

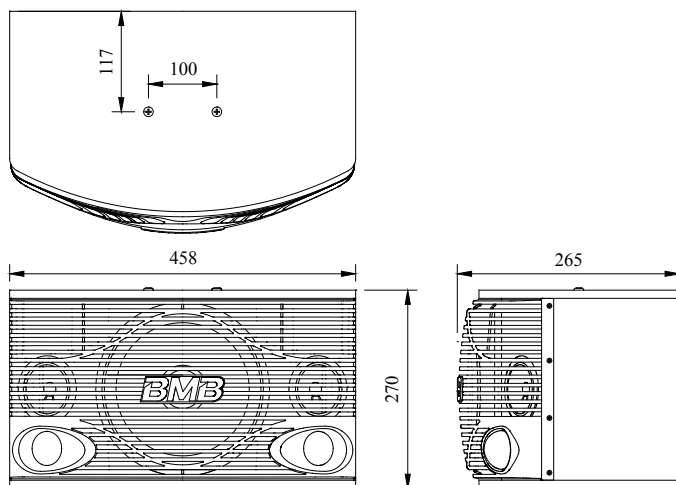
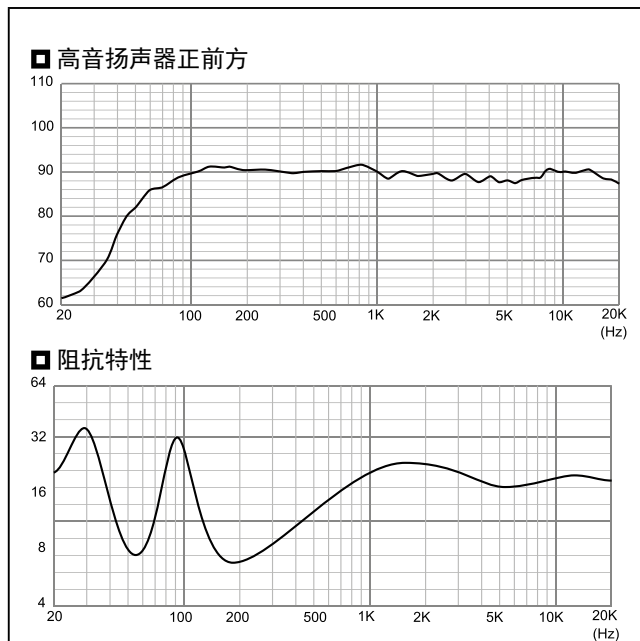

- 因产品改进，上述规格和外观若有变更，恕不另行通知。