

Buku instruksi

Terima kasih atas Anda telah membeli produk **BMB** ini.

Sebelum memakai perkakas membesarkan bunyi ini, sila membaca buku arahan untuk mengoperasi dengan cara tepat. Setelah membaca, sila menyimpannya dengan baik untuk mendapat referensi di masa depan.

hal-hal berhati-hati tentang keamanan

Untuk keamanan, sebelum penggunaan tepat pada produk ini silahkan membaca instruksi ini dengan teliti lagi.

Setelah membaca semuanya, silahkan menyimpannya dengan baik untuk mendapat referensi di masa depan.

<hal-hal berhati-hati tentang keamanan> adalah buku untuk membantu Anda atau orang lain menghindari hal bahaya dan kerugian harta benda dengan berbagai tanda dan gambar. Artinya tanda gambar di bawah, silahkan membaca dan memahaminya.



Peringatan

Ini berarti kalau mengabaikan tanda ini dan menggunakan secara salah, bisa mengakibatkan cedera serius atau bahkan kematian.



Perhatian

Ini berarti kalau mengabaikan tanda ini dan menggunakan secara salah, bisa mengakibatkan kerusakan barang atau cedera orang.

Contoh gambar tanda



△ Tanda ini memberi tahu hal-hal wajib atau instruksi. Tengah gambar ini menjelaskan isi instruksi rinci (di sebelah kiri menunjukkan bahwa mencabut steker listrik dari soket).



⊘ Tanda ini untuk mengingatkan lakuan yang dilarang. Tengah gambar menjelaskan konten lakuan dilarang secara rinci (gambar kiri ini menjelaskan lalukan dilarang secara rinci).



● Tanda ini berarti konten berhati-hati/ peringatan. Tengah gambar menjelaskan hal-hal perhatian yang rinci (gambar kiri mengingatkan tentang kejutan listrik).

Peringatan

■ Jangan terus menggunakannya dalam keadaan Sesar



- Kalau-kalau, dan kondisi seperti asap, bau, atau suara abnormal dan lainnya, terus menggunakannya, bisa menyebabkan kebakaran, sengatan listrik, dan sesar alat membesarkan suara. Mohon Segera mematikan daya listrik, cabut steker listrik dari soket. Pastikan bahwa asap tak muncul lagi dan kemudian menanyakan toko penjual untuk memperbaiki.

■ Jangan memodifikasi



- Jangan memodifikasi atau membongkar produk ini. Ini bisa mengakibatkan kebakaran dan sengatan listrik.

■ Jangan letakkannya di tempat ada air



- Produk ini tidak bisa dimasuk air, tidak bisa basah. Kalau kena air, dan basah bisa menyebabkan kebakaran atau sengatan listrik. Dalam hari hujan, hari salju atau dekat pantai dan tepi sungai jika digunakan, mohon secara lebih hati-hati.

■ Tidak dapat ditempatkan di bawah wadah



- Tidak bisa meletakkan vas, pot tanaman, cangkir, kosmetik, obat-obatan, wadah berair dan barang-barang metal kecildi atas produk ini. Jika air tumpah atau benda logam masuk ke produk dapat menimbulkan kebakaran atau sengatan listrik.



- Jika air masuk produk, matikan pasokan listrik dan cabut steker dari stopkontak, hubungi gerai dealer. Terus menggunakan akan mengakibatkan kebakaran, sengatan listrik.

■ Jangan mengisi barang asing



- Kalau-kalau, barang asing dimasuki mesin, segera mematikan daya listrik, mencabut steker listrik dari soket, kemudian menghubungi toko penjual. Terus menggunakannya, dapat mengakibatkan kebakaran atau sengatan listrik.

Perhatian

■ Hal-hal perhatian tentang meletakkannya



- Tidak boleh ditempatkan di tempat goyang. Dapat menyebabkan kerusakan properti atau cedera karyawan.



- Saat memindahkan produk ini, jangan menangkap jaring besi dan unit alat membesarkan suara dengan tangan. Dapat menyebabkan kerusakan properti atau cedera karyawan.



- Saat memindahkan produk ini, silakan mematikan daya listrik, mencabut steker listrik dari soket, melepaskan kabel alat membesarkan suara, kemudian bergerak. Hal tersebut dapat menyebabkan kerusakan kabel, menyebabkan risiko kebakaran, sengatan listrik dan lain-lain.



- Jika meletakkan TV, peralatan audio di atas produk ini, jangan memindahkannya. Item dapat hancur rusak dan cedera orang.



- Tak boleh meletakkan barang yang berberat lebih dari 10kg atau ukurannya lebih besar dari produk ini. Item dapat hancur rusak dan cedera orang.

■ Tidak boleh ditetapkan di lokasi berikut



- Tidak ditempatkan di tempat lokasi beruap dan sulang asap seperti pengolahan makanan, alat membasah, dll. Kalau tidak, bisa mengakibatkan kebakaran atau sengatan listrik.



- Jangan terletak di tempat lembab atau banyak debu-debu. Itu mungkin menyebabkan kebakaran atau sengatan listrik.

■ Tentang sambungan kabel



- Ketika produk ini terhubung dengan peralatan audio, televisi dan mesin yang lain, silakan baca petunjuk operasi bagi setiap mesin.

■ Hal-hal perhatian waktu menggunakannya



- Mengaturkan tingkat suara ke minimum sebelum menghidupkan daya listrik. Suara keras tiba-tiba dapat menyebabkan gangguan pendengaran. All of a sudden loud noise can cause hearing impairment.



- Jangan menggunakannya selama waktu lama dalam suara abnormal. Karena alat membesarkan suara bisa menjadi panas tajam dan menyebabkan kebakaran.



- Harapkan jangan duduk atau menggantung pada alat membesarkan suara. Awas tentang anak-anak. Runtuh dan kerusakan akan menyebabkan kecederaan mereka.



- Jangan mendekati barang magnetik seperti kartu ATM, disk dan lainnya, Speaker magnet akan menyebabkan hilangnya data dan mempengaruhi penggunaan normal.

Sebelum menggunakannya

- Nilai standar impedansi alat membesarkan suara ini adalah 8 Ω. Ini berarti harus menyambungkannya ke kekuasaan yang bisa menerima beban kekuasaan ini (Nilai impedansi minimum dan maksimum biasanya ditandai pada tempat steker: misalnya "4 -16" atau "6 -16").
- Kekuasaan masuk maksimum alat membesarkan suara ini adalah 450 W (nilai puncak), kekuasaan masuk yang terlalu tinggi dapat merusak alat membesarkan suara ini. Jangan menggunakan kekuasaan yang melebihi nilai maksimum pada alat membesarkan suara ini.
- Anda harus mematikan kekuasaannya atau setidaknya melepaskan stekernya dari soket (jika kekuasaan bisa menahan) dulu, baru bisa menyambung mengaktifkan atau menonaktifkan sistem audio atau bagiannya (pemutar CD, tuner, dll). Jika tidak, gangguan operasi itu bisa menyebabkan dan mempengaruhi alat membesarkan suara dan mungkin merusakkan unit alat membesarkan suara.
- Jangan memaksa alat ini menghasilkan suara tinggi dalam kekuasaan rendah, dalam kondisi ini, gelombang harmonik akan menjadi kacau secara pesat, dan ini mungkin dapat merusak unit alat membesarkan suara..
- Menggunakan equalizer grafis atau alat memperbaiki untuk suara rendah atau suara tinggi dan lain-lain untuk tambahan frekuensi tertentu, tidak boleh berlebihan meningkatkan suara kekuasaan tinggi, atau pun alat membesarkan suara akan cepat membebani.
- Jangan menyentuh selaput bergerak unit alat membesarkan suara sistem terdengar. Karena ini Lebih mudah terusak, jadi tak boleh sentuh.

Cara instalasi atau pengaturan

- Jangan memasang alat membesarkan suara ini di lingkungan yang langsung kena sinar matahari atau lingkungan yang sangat lembab. Jangan juga menginstalnya di dekat kompor atau sumber panas lain.
- Untuk menampilkan suara frekuensi tinggi yang sempurna, alat membesarkan suara tinggi harus ditempatkan dalam ketinggian sama dengan telinga pendengar.
- Produk ini tidak memiliki fungsi melindungi dari magnet. Jika alat membesarkan suara dan TV terlalu dekat, warna TV mungkin kabur. Jika ini terjadi, silahkan mematikan TV, dan kemudian menunggu 15 sampai 30 menit dan menghidupkan TV lagi. Jika masalah ini berlanjut, memindahkan alat membesarkan suara jauh dari TV.

Meyambungkan kekuasaan

- Ketika alat membesarkan suara menyambung dengan amplifier, silakan memastikan power switch amplifier diletakkan di posisi "OFF".
- Cocokkan elektroda "-" dan "+" alat membesarkan suara dengan kiri (L) kanan (R) saluran amplifier, kemudian menyambung alat membesarkan suara dengan ujung alat membesarkan suara dari amplifier. (see the figure below).

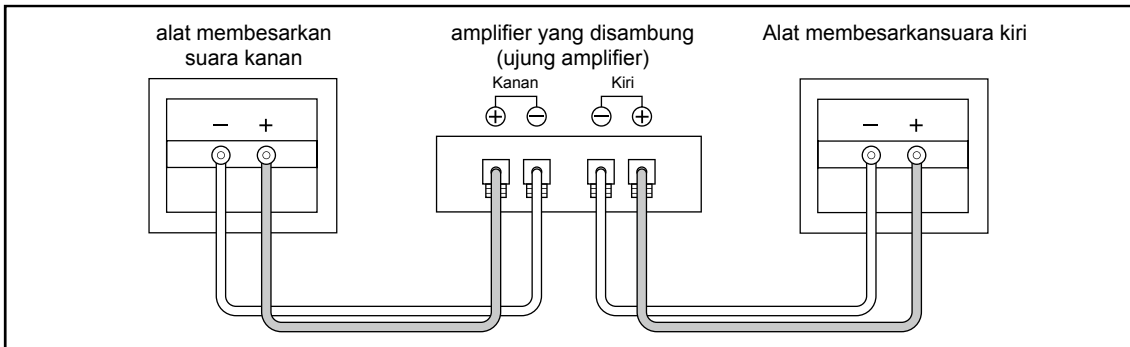

*Kalau elektroda kiri dan kanan alat membesarkan suara tidak dicocokkan betul, reproduksi suara suasana dan perasaan arah akan terpengaruh olehnya.

*Ketika menyambung, tolong memastikan inti kawat dari alat membesarkan suara tidak menjadi hubungan pendek listrik.

Menyambung alat membesarkan suara dengan amplifier dengan cara betul (misalnya, 4 pengerasan suara)

- Tetapkan dan sambungkan alat membesarkan suara supaya gabungan impedansi di dalam batasan 6 sampai 32 Ω .

Peringatan dan perhatian:

Buku instruksi menentukan bahwa gabungan impedansi bisa dari 4 sampai 32 Ω , akan tetapi, 4 Ω tidak disarankan dipakai; tolong sebisa mungkin tidak memakai 4 Ω setting ini.

Contoh setting yang betul

Contoh setting yang betul 1

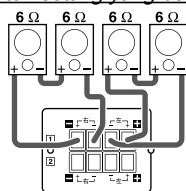

(Ujung alat membesarkan suara)

Sukses: gabungan impedansi adalah 12 Ω .

Contoh setting yang betul 2

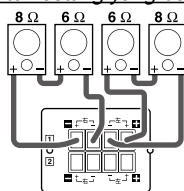

(Ujung alat membesarkan suara)

Sukses: gabungan impedansi adalah 14 Ω

Contoh setting yang betul 3

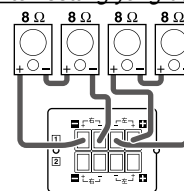

(Ujung alat membesarkan suara)

Sukses: gabungan impedansi adalah 16 Ω

Contoh setting yang salah

Contoh setting yang salah 1

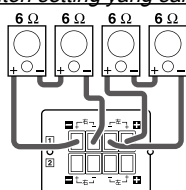

(Ujung alat membesarkan suara)

Gagal: gabungan impedansi adalah 3 Ω

Contoh setting yang salah 2

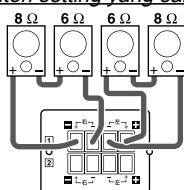

(Ujung alat membesarkan suara)

Gagal: gabungan impedansi adalah 3.4 Ω

Contoh setting yang salah 3

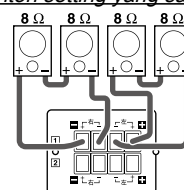

(Ujung alat membesarkan suara)

Gagal: gabungan impedansi adalah 4 Ω

pemeliharaan kotak alat pembesar suara

- Menggunakan kain lembut untuk membersihkan debu dan kotoran.
- Jika kotak alat membesarkan suara sangat kotor, silahkan membersihkannya dengan kain lembut yang dicelupkan dalam pelarut netral yang diencerkan 5 sampai 6 kali oleh air, dan kemudian menggunakan kain kering menggosoknya. Jangan menggunakan cairan tertipis, bensin, larutan membersih atau pelarut kimia lainnya pada atau dekat kotak suara. Karena ini mungkin dapat merusak permukaan kotak suara. Selain itu, jangan menggunakan pestisida atau semprotan lainnya dekat alat membesarkan suara.

Spesifikasi

Struktur sistem.....	sistem penguat suara ada tiga unit, yakni, bunyi rendah tunggal, bunyi tinggi tengah dan bunyi tinggi tunggal
Unik bunyi rendah.....	demensinya 25 cm unit yang berbunyi rendah dan berbentuk kerucut × 1 unit
Unik bunyi tengah.....	demensinya 8 cm unit yang berbunyi tinggi dan berbentuk kerucut × 1 unit
Unik bunyi tinggi.....	demensinya 8 cm unit yang berbunyi tinggi dan berbentuk kerucut × 1 unit
Max input power	450 W
Power rating masukan.....	225 W
SPL.....	91 dB/W/m
Respon frekuensi.....	40-20 kHz
Impedansi	8 Ω
Ukuran (mm).....	506 (Lebar) × 290 (Tinggi) × 325 (Panjang)
Berat	11 kg
Lampiran.....	Surat keterangan pemakaian(buku ini) ×1Kartu daftar produk ×1

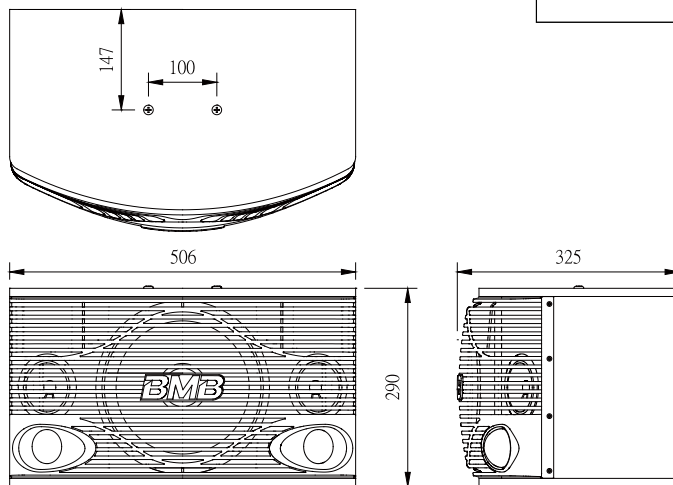

Ciri-ciri Standar

Ciri-ciri respon frekuensi

■ Depan alat membesarkan suara tinggi

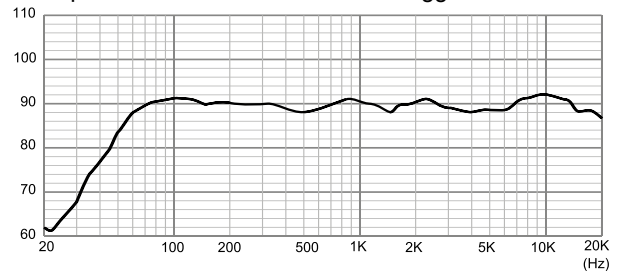

■ Ciri-ciri impedansi

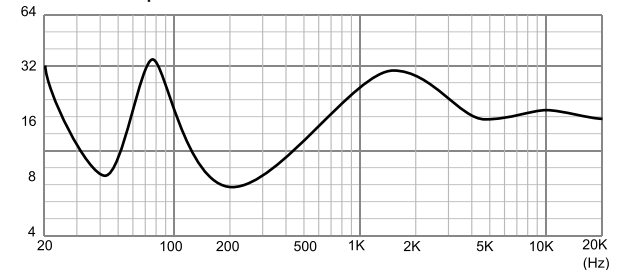

- Karena perbaikan produk, kalau spesifikasi dan penampilan berubah maafkan kami tak memberi tahu.