

使用說明書

感謝惠購此款 **BMB** 產品。

使用此揚聲器之前，請仔細閱讀本說明書，以便正確操作。通讀完畢後，請妥善保存以備日後參考。

安全上的注意事項

基於安全，在正確地使用本製品之前，請再次仔細通讀本使用說明書。
通讀完畢後，請妥善保存，以備日後參考。

〈安全上的注意事項〉是為了防止給您或其他人帶來危害、財產的損失，進行的各種圖案標識。圖案的標識和意義如下，請閱讀並理解。



警告

表示如果無視這個標識、錯誤使用，可能導致人員重傷甚至死亡。



注意

表示如果無視這個標識、錯誤使用，可能導致物品的損壞甚至人員受傷。

圖案表示例



△ 記號是要注意 / 警告的內容。圖案的中間描繪具體的注意內容。（左圖的描繪是指注意觸電）



⊘ 記號是告知禁止的行為。圖案的中間描繪具體的禁止內容。
（左圖描繪的是指禁止分解）



● 記號是告知強制的行為或指示的內容。圖案的中間描繪具體的指示內容。（左圖的描繪是指將電源插頭從插座中拔出）

警告

■ 故障狀態不要繼續使用



- 萬一，出現冒煙、異味、異音等異常狀態下繼續使用，會導致火災、觸電、放大器發生故障。請立即關閉電源、從插座上拔出電源插頭。確認不再冒煙後再委託銷售店修理。

■ 不要改造



- 不要改造或拆解本產品。否則可能會導致火災、觸電。

■ 不要放置在有水的地方



- 本產品不可進水或淋濕。進水或淋濕可能會導致火災、觸電。在下雨天或降雪天、海岸邊或水邊使用時要特別注意。

■ 不要擱置在有水的容器下面



- 不可在本產品上面擱置花瓶、植物盆栽、杯子、化妝品、藥品、有水的容器或小金屬物品。水灑出來或金屬物品進入產品內部可能會導致火災、觸電。



- 萬一，本產品發生進水，請立即關閉功放電源、從插座上拔出電源插頭，然後聯絡銷售店。繼續使用的話，會導致火災、觸電。





■ 不要塞進異物





- 萬一，異物進入本產品，請立即關閉功放電源、從插座上拔出電源插頭，然後聯絡銷售店。繼續使用的話，會導致火災、觸電。

注意

■ 設置上的注意

-  ● 不可放置在晃動的地方。掉下來、摔下來會導致物品損壞甚至人員受傷。
-  ● 移動本產品時，不可用手抓鐵網、揚聲器單元。可能會導致物品損壞甚至人員受傷。
-  ● 移動本產品時，請關閉功放電源、從插座上拔出電源插頭、拆下揚聲器電纜後再移動。否則可能會導致電纜線破損、引起火災、觸電等危險。
-  ● 本產品上擱置電視機、音響器材時不要移動本產品。物品可能倒塌導致損壞甚至人員受傷。
-  ● 本產品上不可擱置超過 10kg 的重物或與之相比外形尺寸大的物品電視機。物品可能倒塌導致損壞甚至人員受傷。





■ 不可放置在以下場所

-  ● 不可放置在食品加工台、加濕器等有油煙、蒸汽的場所。否則可能會導致火災、觸電。
-  ● 不可放置在濕氣重、灰塵多的場所。否則可能會導致火災、觸電。

■ 關於接線

-  ● 將本產品與其它音響器材、電視機等機器連接時，請仔細閱讀各機器的使用說明書，請先關閉電源，再按照說明書進行操作。

■ 使用上的注意

-  ● 請將音量調到最小再接通電源。突然間很大的聲音會導致聽力受損。
-  ● 請不要長時間使用聲音失真的狀態。因為揚聲器會急劇發熱而導致火災。
-  ● 請不要坐在或懸掛在揚聲器上。特別要注意小孩。倒塌、破損都可能導致受傷。
-  ● 現金卡、磁片等磁性物品不要靠近。揚聲器的磁性會導致其資料消失而影響其正常使用。

使用前

- 此揚聲器的額定阻抗為 8 Ω。必須將它連接到接受此類負載的功放（功放接受的最小和最大阻抗通常標示在揚聲器插口處：例如“4-16”或“6-16”）。
- 揚聲器的最大輸入功率為 450 瓦（峰值）。輸入功率太高會損壞揚聲器。切勿向施加超過最大功率的功率。
- 必須在關閉功放或至少斷開揚聲器插口（如果功放允許）的情況下，連接、打開或關閉音訊系統或其一部分（CD 播放機、調諧器等）。否則，這些操作導致的干擾將影響到揚聲器並可能損壞揚聲器單元。
- 請勿強行使低功率功放產生高音量聲音，在這種情況下，諧波失真會迅速加劇，並可能損壞揚聲器單元。
- 使用圖形等化器或低音、高音校正器等增強特定頻率時，請勿過度調高功放的音量，否則揚聲器將快速超載。
- 請勿觸摸揚聲器單元的振動膜和懸掛系統。因其較易破損，請勿觸摸。

有關安裝或設置方法

- 有關安裝或設置方法
- 為了完美再現高頻聲音，高音揚聲器應位於收聽者耳朵齊高的高度。
- 本產品不具備磁遮罩功能。如果揚聲器和電視機靠得太近，則電視機的色彩可能會模糊。如果出現這種情況，請關閉電視機，然後 15 ~ 30 分鐘後重新開啟。如果此問題仍然存在，請將揚聲器遠離電視機放置。

連接功放

- 將揚聲器與功放相連時，請確保功放的電源開關位於“OFF”（關）位置。
- 讓揚聲器的“-”極和“+”極對準功放左（L）、右（R）聲道的“-”極和“+”極，然後將揚聲器與功放上的揚聲器端子相連。（請參見下圖。）

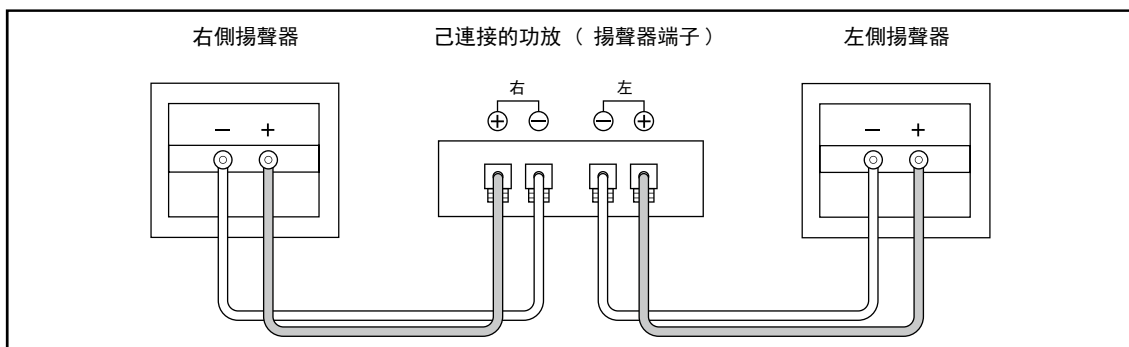

- * 如果左右揚聲器的極性連接不正確，則再現音質、環境氣氛和方向感將受到明顯的影響。
- * 進行連接時，請務必注意不要讓揚聲器線的線芯短路。

正確連接揚聲器和您的功放（例如，4 個揚聲器）

- 設置並連接揚聲器使合成阻抗介於 6 至 32 Ω 範圍內。

注意：

說明書規定合成阻抗可以在 4 到 32 Ω 之間，但是，不推薦採用 4 Ω 設置；請盡可能不要採用 4 Ω 設置。

正確設置範例

正確設置範例 1

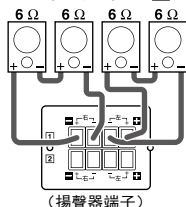

成功：合成阻抗為：12 Ω

正確設置範例 2

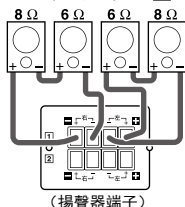

成功：合成阻抗為：14 Ω

正確設置範例 3

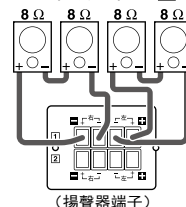

成功：合成阻抗為：16 Ω

錯誤設置範例

錯誤設置範例 1

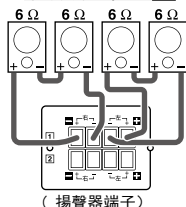

失敗：合成阻抗為：3 Ω

正確設置範例 2

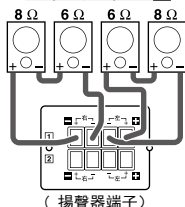

失敗：合成阻抗為：3.4 Ω

錯誤設置範例 3

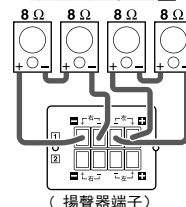

失敗：合成阻抗為：4 Ω

音箱維護

- 請使用軟布刷拭灰塵和污垢。
- 如果音箱非常髒，請使用蘸有使用 5~6 倍的水稀釋過的中性溶劑的軟布刷拭，然後再使用乾燥的布刷拭。請勿在音箱上或附近使用稀釋劑、汽油、清潔劑或其他化學溶劑，否則可能會損壞音箱表面。另外，請勿在揚聲器附近使用殺蟲劑或其他噴劑。

規格

系統構造 ... 單低音單中高音單高音單元的 3 單元揚聲器系統
低音單元 25 cm 尺寸錐型振膜低音單元 × 1 unit
中高音單元 8 cm 尺寸錐型振膜高音單元 × 1 unit
高音單元 8 cm 尺寸錐型振膜高音單元 × 1 unit
最大輸入功率 450 W
額定輸入功率 225 W
聲壓級 91 dB/W/m
頻率回應 40-20 kHz
阻抗 8 Ω
尺寸 (mm) 506 (寬) x 290 (高) x 325 (長)
重量 11 kg
附件 使用說明書 (本書) × 1
..... 產品登記卡 × 1

標準特性

頻率回應特性

■ 高音揚聲器的正前方

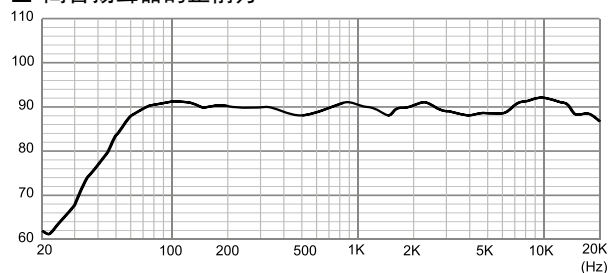

■ 阻抗特性

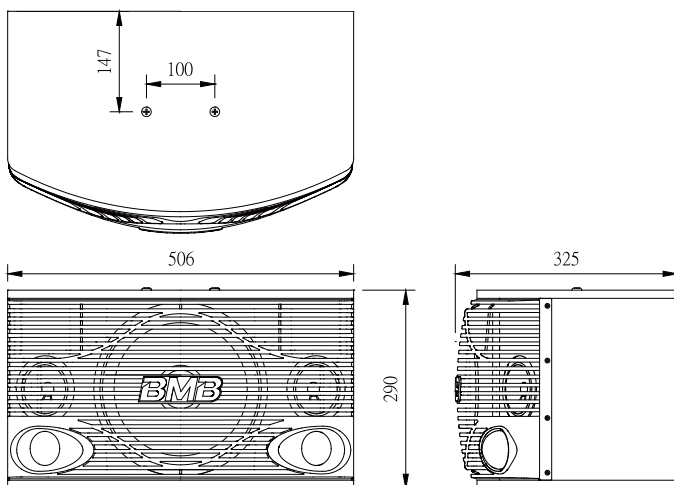
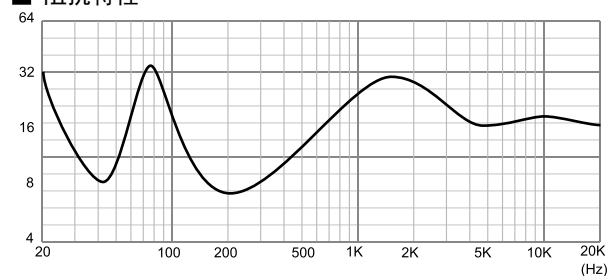

- 因產品改進，上述規格和外觀若有變更，恕不另行通知。