

## BUKU INSTRUKSI



Terima kasih atas Anda telah membeli produk **BMB** ini.

Sebelum menggunakan alat membesarkan suara ini, silahkan membaca buku instruksi untuk mengoperasikan dengan cara tepat. Setelah membaca, silahkan menyimpannya dengan baik untuk mendapat referensi di masa depan.



## HAL-HAL BERHATI-HATI TENTANG

Untuk keamanan, sebelum penggunaan tepat pada produk ini silahkan membaca instruksi ini dengan teliti lagi. Setelah membaca semuanya, silahkan menyimpannya dengan baik untuk mendapat referensi di masa depan.

<HAL-HAL BERHATI-HATI TENTANG KEAMANAN> adalah buku untuk membantu Anda atau orang lain menghindari hal bahaya dan kerugian harta benda dengan berbagai tanda dan gambar. Artinya tanda gambar di bawah, silahkan membaca dan memahaminya.



- |   |                   |  |
|---|-------------------|--|
|  | <b>PERINGATAN</b> | Ini berarti kalau mengabaikan tanda ini dan menggunakan secara salah, bisa mengakibatkan cedera serius atau bahkan kematian. |
|  | <b>PERHATIAN</b>  | Ini berarti kalau mengabaikan tanda ini dan menggunakan secara salah, bisa mengakibatkan kerusakan barang atau cedera orang. |

### CONTOH GAMBAR TANDA

- |   |   |   |
|---|---|---|
|  | △ | Tanda ini berarti konten berhati-hati/ peringatan. Tengah gambar menjelaskan hal-hal perhatian yang rinci (gambar kiri mengingatkan tentang kejutan listrik).                   |
|  | ⊘ | Tanda ini untuk mengingatkan lakukan yang dilarang. Tengah gambar menjelaskan konten lakukan dilarang secara rinci (gambar kiri ini menjelaskan lalukan dilarang secara rinci). |
|  | ● | Tanda ini memberi tahu hal-hal wajib atau instruksi. Tengah gambar ini menjelaskan isi instruksi rinci (di sebelah kiri menunjukkan bahwa mencabut steker listrik dari soket).  |

## PERINGATAN

### ■ JANGAN TERUS MENGGUNAKANNYA DALAM KEADAAN SESAR

- |   |   |  |
|---|---|--|
|  |  | ● Kalau-kalau, dan kondisi seperti asap, bau, atau suara abnormal dan lainnya, terus menggunakannya, bisa menyebabkan kebakaran, sengatan listrik, dan sesar alat membesarkan suara. Mohon Segera mematikan daya listrik, cabut steker listrik dari soket. Pastikan bahwa asap tak muncul lagi dan kemudian menanyakan toko penjual untuk memperbaiki. |
|---|---|--|



### ■ JANGAN MEMODIFIKASI

- |   |  |
|---|--|
|  | ● Jangan memodifikasi atau membongkar produk ini. Ini bisa mengakibatkan kebakaran dan sengatan listrik. |
|---|--|



### ■ JANGAN LETAKKANNYA DI TEMPAT ADA AIR

- |   |   |
|---|---|
|  | ● Dalam hari hujan, hari salju atau dekat pantai dan tepi sungai jika digunakan, mohon secara lebih hati-hati. Produk ini tidak bisa dimasuk air, tidak bisa basah. Kalau kena air, dan basah bisa menyebabkan kebakaran atau sengatan listrik. |
|---|---|

### ■ JANGAN LETAKKANNYA DI BAWAH WADAH AIR.

- |   |   |  |
|---|---|--|
|  | ● Tidak bisa meletakkan vas, pot tanaman, cangkir, kosmetik, obat-obatan, wadah berair dan barang-barang metal kecil di atas produk ini. Kalau Air tumpah dan masuk ke dalam mesin ini, ini bisa menyebabkan kebakaran atau sengatan listrik. |  |
|  |    | ● Kalau-kalau, Air masuk ke mesin ini, segera mematikan daya listrik, mencabut steker listrik dari soket, kemudian menghubungi toko penjual. Terus menggunakannya, dapat mengakibatkan kebakaran dan sengatan listrik. |

### ■ JANGAN MENGISI BARANG ASING

- |   |   |  |
|---|---|--|
|  |  | ● Kalau-kalau, barang asing dimasuki mesin, segera mematikan daya listrik, mencabut steker listrik dari soket, kemudian menghubungi toko penjual. Terus menggunakannya, dapat mengakibatkan kebakaran atau sengatan listrik. |
|---|---|--|

# PERHATIAN

## ■ HAL-HAL PERHATIAN TENTANG MELETAKKANNYA



- Tidak boleh ditempatkan di tempat goyang. TerJatuh bisa menyebabkan kerusakan.



- Saat memindahkan produk ini, dilarang menyentuh unit kawat berduri dan loudspeaker dengan tangan. Mungkin akan mengakibatkan kerusakan.



- Saat memindahkan produk ini, silakan mematikan daya listrik, mencabut steker listrik dari soket, melepaskan kabel alat membesarkan suara, kemudian bergerak. Kalau pun, bisa dapat menyebabkan kerusakan pada kabel dan menyebabkan kebakaran, sengatan listrik, dll.



- Jika meletakkan TV, peralatan audio di atas produk ini, jangan memindahkannya. Barang itu bisa dapat menyebabkan kerusakan atau runtuh.



- Tak boleh meletakkan barang yang berberat lebih dari 10kg atau ukurannya lebih besar dari produk ini. Kalau pun ketidakseimbangan bisa menyebabkan barangnya runtuh, terjatuh dan menyebabkan cedera.

## ■ TIDAK BOLEH DITETAPKAN DI LOKASI BERIKUT



- Tidak ditempatkan di tempat lokasi beruap dan sulang asap seperti pengolahan makanan, alat membasah, dll. kalau tidak, bisa mengakibatkan kebakaran atau sengatan listrik.



- Silahkan mematikan daya listrik dulu, kemudian mengikuti instruksi

## ■ TENTANG SAMBUNGAN KABEL



- Waktu menyambung mesin ini dengan kabel peralatan audio lain, televisi dan lain-lainnya, silahkan membaca dengan seksama buku dari setiap mesin, Silahkan mematikan daya listrik dulu, kemudian mengikuti instruksi

## ■ HAL-HAL PERHATIAN WAKTU MENGGUNAKANYA



- Mengaturkan tingkat suara ke minimum sebelum menghidupkan daya listrik. Suara keras tiba-tiba dapat menyebabkan gangguan pendengaran.



- Jangan menggunakannya selama waktu lama dalam suara abnormal. Karena alat membesarkan suara bisa menjadi panas tajam dan menyebabkan kebakaran.



- Harapkan jangan duduk atau menggantung pada alat membesarkan suara. Awas tentang anak-anak. Runtuh dan kerusakan akan menyebabkan kecederaan mereka.



- Jangan mendekati barang magnetik seperti kartu ATM, disk dan lainnya, magnet alat membesarkan suara bisa hilang and itu mempengaruhi penggunaan produk ini

## SEBELUM MENGGUNAKANNYA

### Peringatan dan perhatian operasi

- Max input power alat membesarkan suara adalah 500 W. Music box kareoke akan dihancurkan kalau input power terlalu tinggi, maka tolong memperhatikan dan mempertahankan power dalam batasan yang ditentukan.
- Jangan meningkatkan volume alat membesarkan suara terlalu tinggi, meskipun Max input power amplifier sudah lebih rendah daripada 500 W. Jangan juga menyiarkan suara distorsi, kalau tidak, alat membesarkan suara akan dihancurkan.
- Ketika menyambung alat membesarkan suara dengan amplifier, silakan memastikan switch power amplifier meletakkan di posisi "OFF".
- Waktu meletakkan switch power amplifier di posisi "OK", silakan memastikan volume amplifier diletakkan di tempat yang paling rendah.

## SAMBUNGAN

- Ketika alat membesarkan suara menyambung dengan amplifier, silakan memastikan power switch amplifier diletakkan di posisi "OFF".
- Cocokkan elektroda "-" dan "+" alat membesarkan suara dengan kiri (L), kanan (R) saluran amplifier, kemudian menyambung alat membesarkan suara dengan ujung alat membesarkan suara dari amplifier.
  - \* Kalau elektroda kiri dan kanan alat membesarkan suara tidak dicocokkan betul, reproduksi suara, suasana dan perasaan arah akan terpengaruh olehnya.
  - \* Ketika menyambung, tolong memastikan inti kawat dari alat membesarkan suara tidak menjadi hubungan pendek listrik.

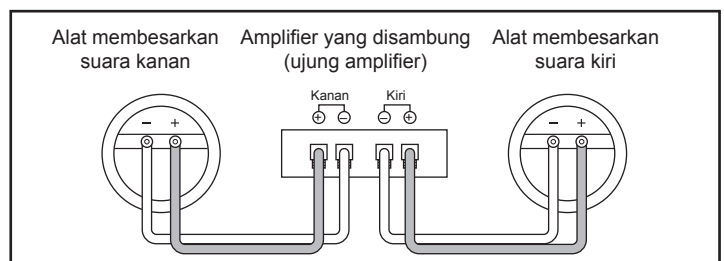

## CARA INSTALASI ATAU PENGATURAN

- Hindari sinar matahari langsung dan lingkungan basah ketika memasang. Jangan memasangnya di dekat kompor atau kepanasan.
- Untuk music box karaoke ini, suara akan berbeda jika ditetapkan di tempat yang beda. Kalau ingin menikmati suara musik yang merdu, silakan ingat pada aspek-aspek sebagai berikut
  - a) Jika Anda mendengar musik dalam kondisi normal, silakan memasang di tempat yang lebih tinggi daripada kuping.
  - b) Jarak cocok dari Anda ke alat membesarkan suara ialah 2 sampai 5 meter.
  - c) Jika alat membesarkan suara dipasang di penyangga kuat atau dekat dinding, suara akan lebih enak didengar. Jika meletakkan barang yang mempengaruhi suara low, suara low akan menjadi tidak begitu berkualitas tinggi.
- Jika Anda perlu menggantung alat membesarkan suara di langit-langit, silakan kontak dengan ahli pemasangan.
- Alat ini mengganggu TV dengan magnetnya jika alat membesarkan suara terlalu dekat dengan TV, maka warna TV menjadi tidak jelas. Kalau kondisi ini muncul, silakan matikan TV dan hidupkannya 15-30 min lagi. Kalau masih terjadi soal tersebut, silakan letakkan alat membesarkan suara agak jauh dari TV.

Peringatan dan perhatian:

CSV- 480 alat membesarkan suara ini bisa digantung di langit-langit, akan tetapi, silakan memilih onderdil yang bisa membeban beratnya. Kecuali itu, tolong disekrup mati di bagian kuat langit-langit dengan bahan yang sama langit-langit itu.

## PEMELIHARAAN KOTAK ALAT PEMBESAR SUARA

- Menggunakan kain lembut untuk membersihkan debu dan kotoran.
- Jika kotak alat membesarkan suara sangat kotor, silakan membersihkannya dengan kain lembut yang dicelupkan dalam pelarut netral yang diencerkan 5 sampai 6 kali oleh air, dan kemudian menggunakan kain kering menggosoknya. Jangan menggunakan cairan tertipis, bensin, larutan membersih atau pelarut kimia lainnya pada atau dekat kotak suara, karena ini mungkin dapat merusak permukaan kotak suara. Selain itu, jangan menggunakan pestisida atau semprotan lainnya dekat alat membesarkan suara.

## KUALITAS NADA KONTROL

- Switches slide yang disediakan sistem loudspeaker ini memberikan anda dua pilihan kualitas nada: TREBLE (nada tinggi) dan FLAT (tanpa efek suara). Posisi TREBLE (nada tinggi) terutama digunakan untuk ruangan besar; Posisi FLAT (tanpa efek suara) cocok untuk ruangan kecil. Saklar ini di letak di belakang loudspeaker.

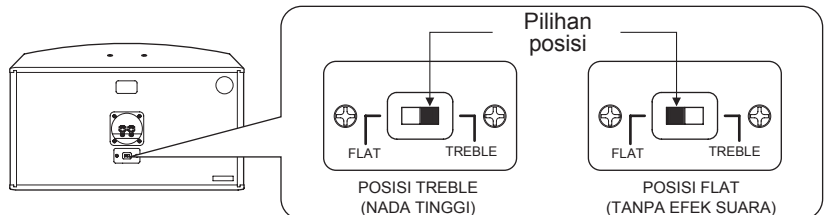

## MENYAMBUNG ALAT MEMBESARKAN SUARA DENGAN AMPLIFIER DENGAN CARA BETUL (misalnya, 4 pengerasan suara)

- TETAPKAN DAN SAMBUNGAN ALAT MEMBESARKAN SUARA SUPAYA GABUNGAN IMPEDANSI DI DALAM BATASAN 6 SAMPAI 32  $\Omega$ .

Peringatan dan perhatian:

Buku instruksi menentukan bahwa gabungan impedansi bisa dari 4 sampai 32  $\Omega$ , akan tetapi, 4  $\Omega$  tidak disarankan dipakai; tolong sebisa mungkin tidak memakai 4  $\Omega$  setting ini.

### Contoh setting yang betul

Contoh setting yang betul 1

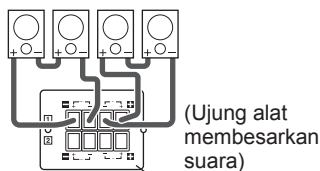

Sukses: gabungan impedansi adalah 12 $\Omega$ .

Contoh setting yang betul 2

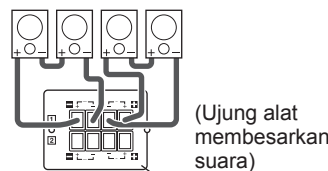

Sukses: gabungan impedansi adalah 14 $\Omega$ .

Contoh setting yang betul 3

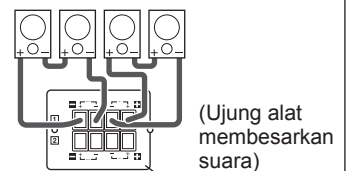

Sukses: gabungan impedansi adalah 16 $\Omega$ .

### Contoh setting yang salah

Contoh setting yang salah 1

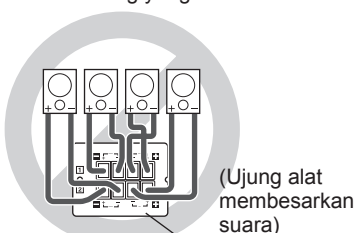

Gagal: gabungan impedansi adalah 3 $\Omega$

Contoh setting yang salah 2

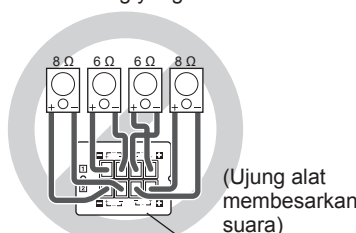

Gagal: gabungan impedansi adalah 3.4 $\Omega$

Contoh setting yang salah 3

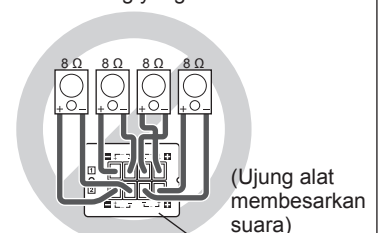

Gagal: gabungan impedansi adalah 4 $\Omega$

## SPESIFIKASI

Sistem: ..... 3 unit loudspeaker yang tiga pembagian frekuensi  
 Unit loudspeaker bass: ..... tipe basin kertas yang 25 cm\*1  
 Unit loudspeaker mediant: ..... tipe basin kertas yang 8 cm\*1  
 Unit loudspeaker bernada tinggi: ..... tipe basin kertas yang 8 cm\*1  
 Max input power: ..... 500 W  
 Rated input: ..... 250 W  
 SPL: ..... 88 dB/W/m  
 Respon frekuensi: ..... 40 Hz – 20 kHz  
 Impedansi: ..... 8 Ω  
 Ukuran: ..... 560 (lebar) x 292 (tinggi) x 297 (panjang) mm  
 Berat: ..... 11.5 kg  
 lampiran: ..... Buku instruksi x 1  
 ..... Kartu produk pendaftaran x 1

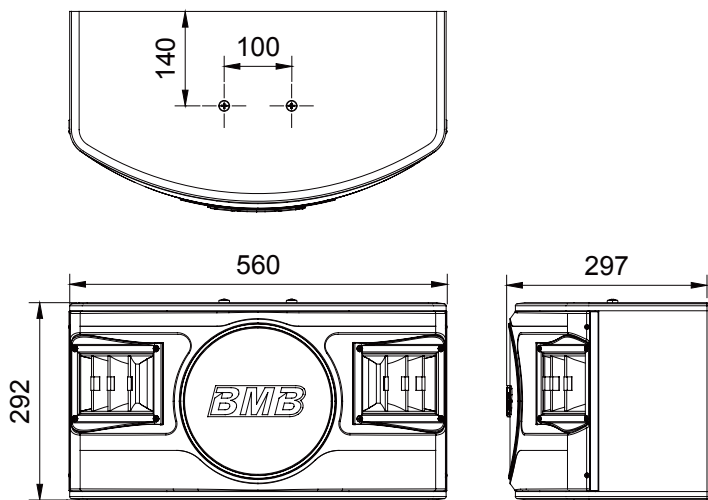

## CIRI-CIRI STANDAR

### RESPON FREKUENSI

■ Posisi TREBLE (nada tinggi) (di depan loudspeaker frekuensi tinggi)

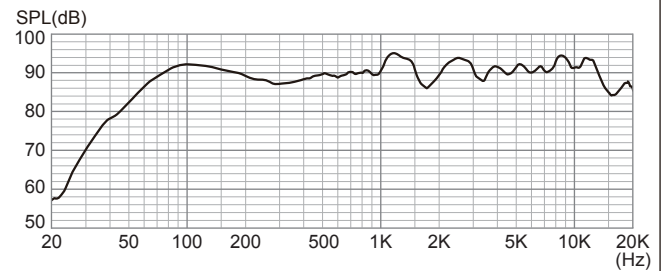

■ FLAT (tanpa efek suara) (di depan loudspeaker frekuensi tinggi)

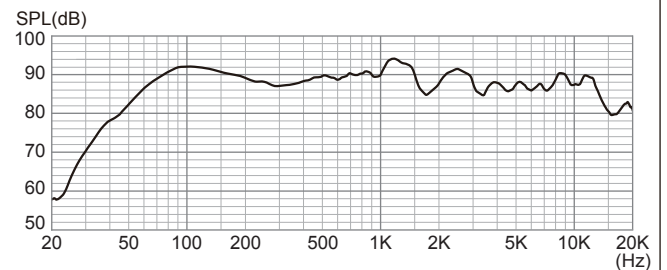

### KURVA IMPEDANSI

■ TREBLE (nada tinggi)

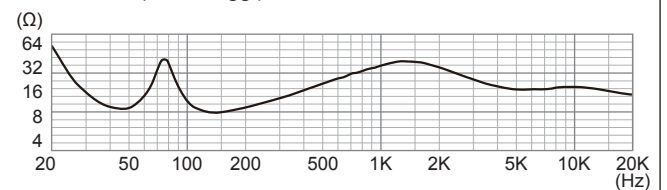

■ Posisi FLAT (tanpa efek suara)

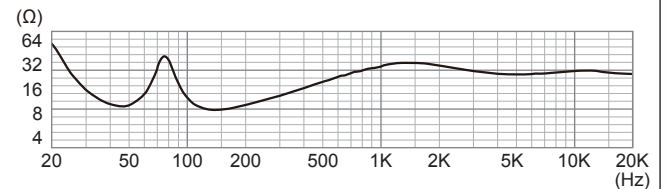

- Karena perbaikan produk, kalau spesifikasi dan penampilan berubah maafkan kami tak memberi tahu.
- Hak cipta instruksi dimiliki oleh BMB International Corp.

# BMB International Corp.

<http://www.bmb.com>