

## SÁCH HƯỚNG DẪN SỬ DỤNG

Cảm ơn bạn đã chọn mua sản phẩm **BMB** này

Trước khi sử dụng bộ loa, hãy đọc kỹ sách hướng dẫn sử dụng để thao tác đúng cách. Sau khi đọc hết, hãy bảo quản tốt để sau này tham khảo.

## NHỮNG ĐIỀU CẦN CHÚ Ý VỀ AN TOÀN

Để đảm bảo an toàn, trước khi sử dụng sản phẩm này theo đúng cách, hãy đọc kỹ cả quyển sách hướng dẫn sử dụng này lần nữa.







Sau khi đọc hết, xin vui lòng bảo quản kỹ để tham khảo ngày sau.

“NHỮNG ĐIỀU CẦN CHÚ Ý VỀ AN TOÀN” là những tiêu chí hình vẽ để tránh việc làm hư hại sức khỏe, tài sản của bạn hoặc của người khác. Tiêu chí và ý nghĩa của hình vẽ như sau, hãy đọc và hiểu biết.

 **CẢNH BÁO** Có nghĩa là nếu bỏ mặc tiêu chí này mà sử dụng không đúng cách thì có thể dẫn đến sự cố bị thương nặng thậm chí tử vong.



 **CHÚ Ý** Có nghĩa là nếu bỏ mặc tiêu chí này mà sử dụng không đúng cách thì có thể làm hư hỏng vật phẩm thậm chí làm bị thương người.

### VÍ DỤ VỀ CÁC HÌNH VẼ

-   Dấu hiệu là nội dung cần chú ý/cảnh báo. Ở giữa hình vẽ miêu tả nội dung cần chú ý cụ thể (hình vẽ bên trái miêu tả về chú ý điện giật).
-   Dấu hiệu là để thông báo những hành vi bị cấm. Ở giữa hình vẽ miêu tả nội dung bị cấm cụ thể (hình vẽ bên trái miêu tả việc cấm tháo dỡ).
-   Dấu hiệu là để thông báo những hành vi bắt buộc hoặc nội dung được chỉ thị. Ở giữa hình vẽ miêu tả nội dung được chỉ thị cụ thể (hình vẽ bên trái miêu tả việc tháo phích cắm nguồn điện từ ổ cắm).

## CẢNH BÁO

### ■ CẤM TIẾP TỤC SỬ DỤNG DƯỚI TRẠNG THÁI TRỤC TRẮC

-   ● Nếu tiếp tục sử dụng trong tình hình bốc khói, có mùi lạ, có tiếng lạ, có thể dẫn đến hỏa hoạn, điện giật, máy khách đại trục trặc. Hãy tắt nguồn máy khuếch đại ngay lập tức và tháo phích cắm từ ổ cắm. Xác định không bốc khói nữa sau đó ủy thác nhà bán hàng để sửa chữa.



### ■ ĐỪNG SỬA ĐỔI

-  ● Đừng sửa đổi hoặc tháo dỡ sản phẩm này. Nếu không, có thể dẫn đến hỏa hoạn, điện giật.



### ■ ĐỪNG ĐẶT Ở CHỖ CÓ NƯỚC

-  ● Cấm cho nước xâm vào, làm ướt sản phẩm này. Việc nước xâm vào, làm ướt sản phẩm này có thể dẫn đến hỏa hoạn hoặc điện giật. Phải đặc biệt chú ý khi sử dụng sản phẩm này trong ngày mưa, ngày tuyết, ở bờ biển, bờ nước.

### ■ ĐỪNG ĐẶT DƯỚI ĐỒ ĐỰNG NƯỚC.





-  ● Cấm đặt bình hoa, cây cảnh, cốc, đồ làm đẹp, dược phẩm, đồ đựng nước và đồ kim loại nhỏ trên sản phẩm này. Nước tràn ra mà xâm vào thiết bị này có thể dẫn đến hỏa hoạn, điện giật.
-   ● Nếu có nước xâm vào thiết bị này, hãy tắt nguồn điện máy khuếch đại ngay lập tức, tháo phích cắm nguồn điện từ ổ cắm, sau đó liên hệ nhà bán hàng. Nếu tiếp tục sử dụng, có thể dẫn đến hỏa hoạn, điện giật.

### ■ ĐỪNG NHÉT VẬT LẠ VÀO



-   ● Nếu có vật lạ xâm vào thiết bị này, tắt nguồn điện máy khuếch đại ngay lập tức, tháo phích cắm nguồn điện từ ổ cắm, sau đó liên hệ nhà bán hàng. Nếu tiếp tục sử dụng, có thể dẫn đến hỏa hoạn, điện giật.

# CHÚ Ý

## ■ NHỮNG ĐIỀU CẦN CHÚ Ý VỀ CÀI ĐẶT

-  ● Cấm đặt ở chỗ rung chuyển. Nếu rơi xuống sẽ làm tổn thương.
-  ● Khi di chuyển sản phẩm, không được dùng tay cầm vào lưới sắt, bộ phận loa. Có thể sẽ dẫn đến hỏng hóc.
-  ● Khi di chuyển sản phẩm này, hãy tắt nguồn máy khuếch đại, tháo phích cắm nguồn điện từ ổ cắm, tháo dỡ cáp điện loa, sau đó mới có thể di chuyển. Nếu không, sẽ làm hư hỏng cáp điện, dẫn đến hỏa hoạn, điện giật v.v.
-  ● Khi đã đặt máy tivi, thiết bị âm thanh trên sản phẩm này đừng di chuyển sản phẩm này. Đồ vật có thể sụp đổ mà làm tổn thương.
-  ● Cấm đặt đồ vật nặng hơn 10 kg hoặc có kích thước bên ngoài lớn hơn soi với sản phẩm này. Nếu không, sự mất cân bằng sẽ làm sụp đổ, làm rơi xuống đồ vật mà gây tổn thương.





## ■ CẤM ĐẶT Ở CÁC CHỖ DƯỚI ĐÂY

-  ● Cấm đặt ở chỗ có khói dầu, hơi nước ví dụ như bàn chế biến thực phẩm, máy tăng ẩm. Nếu không, sẽ dẫn đến hỏa hoạn, điện giật.
-  ● Không để ở nơi độ ẩm không khí cao, nhiều bụi. Nếu không có thể dẫn đến hỏa hoạn, sốc điện.

## ■ VỀ NỐI DÂY

-  ● Khi nối sản phẩm này với thiết bị âm thanh khác, máy tivi v.v, hãy đọc kỹ sách hướng dẫn sử dụng của các thiết bị. Hãy tắt nguồn điện trước, sau đó thao tác theo hướng dẫn

## ■ NHỮNG ĐIỀU CẦN CHÚ Ý VỀ SỬ DỤNG

-  ● Hãy điều chỉnh âm lượng đến mức nhỏ nhất trước, nối nguồn điện sau. Bất thành linh có âm thanh rất lớn sẽ làm tổn thương thính giác.
-  ● Đừng sử dụng trạng thái biến dạng âm thanh trong thời gian dài. Vì loa sẽ nóng lên mạnh mẽ mà dẫn đến hỏa hoạn.
-  ● Đừng ngồi lên hoặc treo trên loa. Đặc biệt chú ý trẻ nhỏ. Việc sụp đổ, hư hỏng sẽ làm bị thương trẻ nhỏ.
-  ● Đừng để các chế phẩm có từ tính ví dụ như thẻ ghi nợ, đĩa từ v.v đến gần. Từ tính của loa sẽ làm mất số liệu, ảnh hưởng việc sử dụng chế phẩm.

## TRƯỚC KHI SỬ DỤNG

### Các hạng mục chú ý thao tác

- Công suất lớn nhất của loa là 500 W (giá trị max). Công suất quá cao sẽ gây hỏng loa karaoke, do đó phải chú ý duy trì công suất trong phạm vi quy định.
- Cho dù toàn công suất sử dụng ampli nhỏ hơn 500 W, cũng không được cho âm lượng của loa quá lớn, hoặc làm mất âm thanh phát ra của loa, như vậy đều sẽ gây hỏng loa.
- Khi kết nối loa với ampli, phải đảm bảo công tắc nguồn điện ampli ở vị trí “OFF” (tắt).
- Khi công tắc nguồn điện ampli ở vị trí “OK” (mở), yêu cầu đảm bảo mức âm lượng ampli ở vị trí thấp nhất.

## KẾT NỐI

- Khi kết nối loa với ampli, phải đảm bảo công tắc nguồn điện ampli ở vị trí “OFF” (tắt).
- Để nút “-” và “+” của loa đối chuẩn với nút “-” và “+” của kênh âm thanh trái (L), (R) phải, sau đó nối thiết bị đầu cuối loa lên ampli và loa lại với nhau, (Tham khảo hình bên dưới)
  - \* Nếu nối các cực của loa trái và loa phải không chính xác, thì chất lượng âm thanh tái hiện, bầu không khí xung quanh, cảm giác hướng sẽ bị ảnh hưởng một cách rõ rệt.
  - \* Khi tiến hành nối, phải chú ý không được làm cho dây dẫn của dây loa bị ngắn mạch.

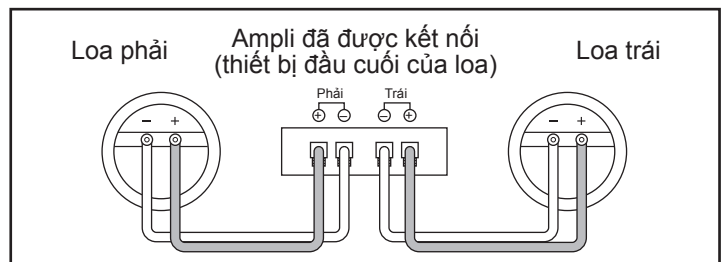

## PHƯƠNG PHÁP LẮP ĐẶT HOẶC THIẾT ĐẶT CÓ LIÊN QUAN

- Không để nơi có ánh sáng trực tiếp của mặt trời, cũng như lắp đặt loa trong môi trường quá ẩm ướt. Cũng không lắp đặt gần bếp hay những nơi có nguồn nhiệt khác.
- Đối với bộ loa karaoke, ở vị trí lắp đặt khác nhau thì âm thanh nghe được cũng sẽ có sự khác biệt rất lớn. Muốn có được chất lượng âm thanh tốt nhất, xin hãy ghi nhớ những chú ý dưới đây.
  - a) Nếu bạn nghe ở điều kiện thông thường, hãy lắp đặt loa ở vị trí cao hơn thính giác.
  - b) Khoảng cách tốt nhất với loa là 2 đến 5 m
  - c) Nếu lắp đặt loa trên giá đỡ cố định, hoặc dựa vào tường, như vậy thì âm bass sẽ càng rõ hơn. Nếu phía trước loa đặt đồ vật phản hồi hiệu quả âm bass không được tốt, thì âm bass sẽ mất đi hiệu quả.
- Nếu bạn muốn treo loa trên trần nhà, thì hãy liên hệ với nhân viên lắp đặt chuyên nghiệp.
- Sản phẩm này không có sẵn chức năng chống từ tính. Nếu loa và tivi để quá sát, thì màu tivi có thể sẽ không rõ nét. Nếu xuất hiện tình trạng này, thì hãy tắt tivi đi, 15~30 phút sau thì khởi động lại. Nếu vẫn có tình trạng này, thì hãy đặt loa xa vị trí đặt tivi.

Chú ý:

Loa CSV- 480 nếu sử dụng phương thức treo trên trần, yêu cầu sử dụng linh kiện lắp đặt có thể chịu được trọng tải. Ngoài ra, phải sử dụng ốc vít tại vị trí cứng cố định và vặn chặt linh kiện lắp đặt phù hợp với chất liệu của trần nhà.

## BẢO DƯỠNG BỘ LOA

- Hãy dùng vải mềm lau chùi bụi và chất bẩn.
- Nếu bộ loa quá bẩn, hãy dùng vải mềm đã chấm dung dịch trung tính được pha loãng với nước gấp 5 đến 6 lần, sau đó lau chùi bằng vải khô. Đừng sử dụng chất pha loãng, dầu xăng, chất vệ sinh hoặc các dung dịch hóa học khác trên hoặc ở gần bộ loa, nếu không thì có thể làm tổn thương bề mặt bộ loa. Ngoài ra, đừng sử dụng thuốc trừ sâu hoặc thuốc phun khác xung quanh bộ loa.

## KIỂM SOÁT CHẤT LƯỢNG ÂM THANH

- Hệ thống loa này cung cấp công tắc trượt có thể cho bạn hai lựa chọn: TREBLE (giọng kim) và FLAT (dấu giáng). Vị trí TREBLE (giọng kim) chủ yếu để nghe trong phòng điện tích lớn; vị trí FLAT (dấu giáng) thích hợp nghe trong phòng điện tích nhỏ. Công tắc đặt tại mặt sau của loa.

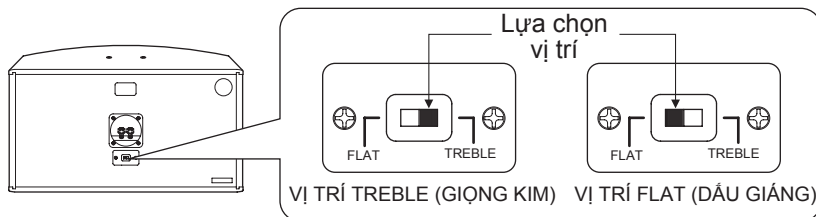

## NỐI CHUẨN XÁC AMPLI CỦA BẠN VỚI LOA (ví dụ: 4 loa)

### ■ GIÁ TRỊ TỔNG TRỞ KHÁNG NỐI VÀ CÀI ĐẶT LỌA TRONG PHẠM VI TỪ 6 ĐẾN 32 Ω

Chú ý:

Sách hướng dẫn quy định tổng trở kháng có thể trong khoảng từ 4 đến 32 Ω, nhưng không nên dùng 4 Ω để cài đặt; cố gắng không dùng 4 Ω để cài đặt.

#### Ví dụ cài đặt đúng

##### Ví dụ cài đặt đúng 1

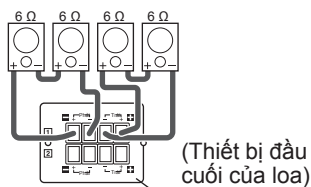

Thành công: Tổng trở kháng là 12 Ω.

##### Ví dụ cài đặt đúng 2

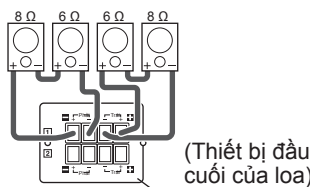

Thành công: Tổng trở kháng là 14 Ω.

##### Ví dụ cài đặt đúng 3

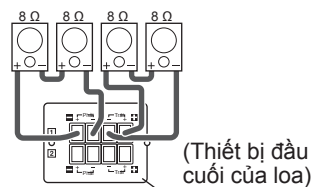

Thành công: Tổng trở kháng là 16 Ω.

#### Ví dụ cài đặt sai

##### Ví dụ cài đặt sai 1

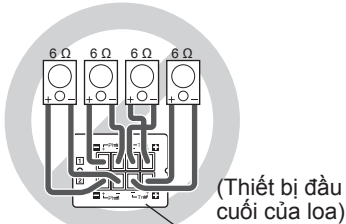

Thất bại: Tổng trở kháng là 3 Ω.

##### Ví dụ cài đặt sai 2

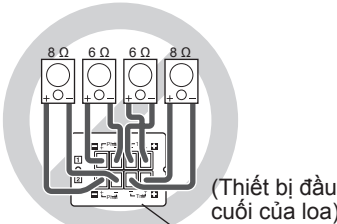

Thất bại: Tổng trở kháng là 3,4 Ω.

##### Ví dụ cài đặt sai 3

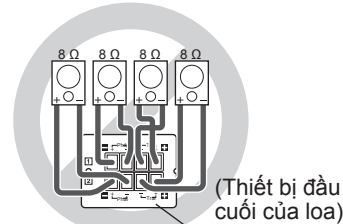

Thất bại: Tổng trở kháng là 4 Ω.

## QUY CÁCH

Hệ thống: ..... Loa 3 bộ 3 tần số  
Đơn vị loa âm bass: ..... 25 cm kiểu bôn giấy x1  
Đơn vị loa âm trung cao: ..... 8 cm kiểu bôn giấy x1  
Đơn vị loa âm cao: ..... 8 cm kiểu bôn giấy x1  
Công suất lớn nhất: ..... 500 W  
Công suất định mức: ..... 250 W  
Mức nén âm thanh: ..... 88 dB/W/m  
Tần suất hưởng ứng: ..... 40 Hz – 20 kHz  
Trở kháng: ..... 8 Ω  
Kích thước: ..... 560 (rộng) x 292 (cao) x 297 (dài) mm  
Trọng lượng: ..... 11,5 kg  
Phụ kiện: ..... Sách hướng dẫn sử dụng x 1 quyển  
..... Thẻ đăng ký sản phẩm x 1

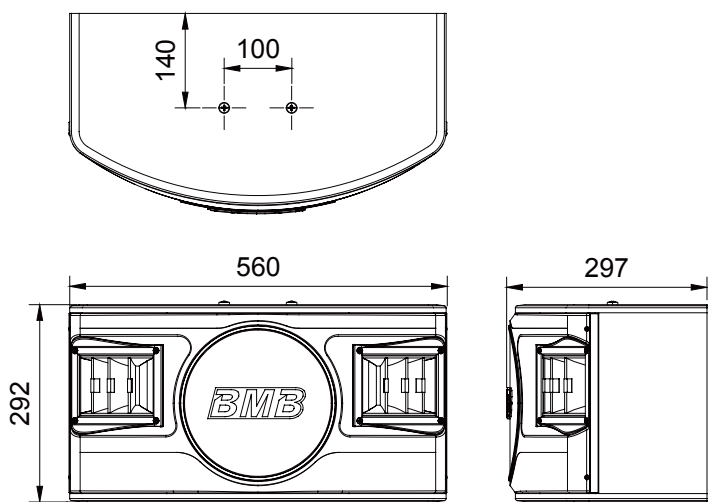

## ĐẶC TÍNH TIÊU CHUẨN

### TẦN SỐ ĐÁP ỨNG

▣ Vị trí TREBLE (gọng kim) (đặt phía trước loa cao tần)

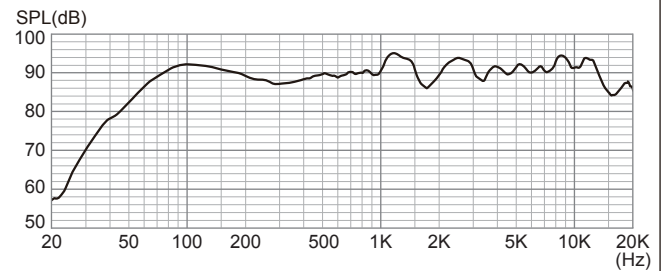

▣ Vị trí FLAT (dấu giáng) (đặt phía trước loa cao tần)

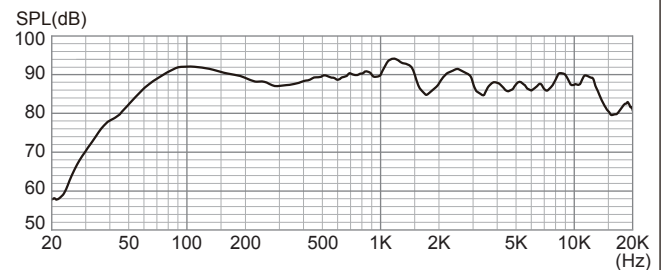

### ĐƯỜNG CONG TRỞ KHÁNG

▣ Vị trí TREBLE (gọng kim)

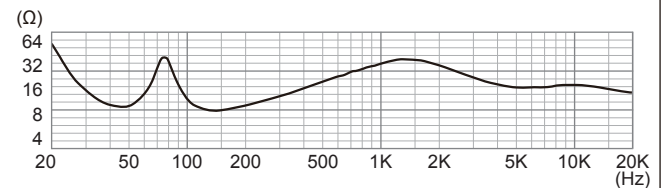

▣ Vị trí FLAT (dấu giáng)

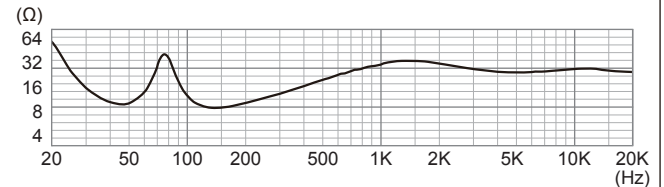

- Do việc cải tiến sản phẩm, quy cách và hình dáng bên ngoài nếu có thay đổi hãy tha thứ cho chúng tôi không thông báo nữa.
- Bản quyền hướng dẫn sử dụng thuộc về BMB International Corp.

# BMB International Corp.

<http://www.bmb.com>

201608